

僅限於家庭用途

電冰箱

使用說明書

型號名稱

SJ-MW45CT-S

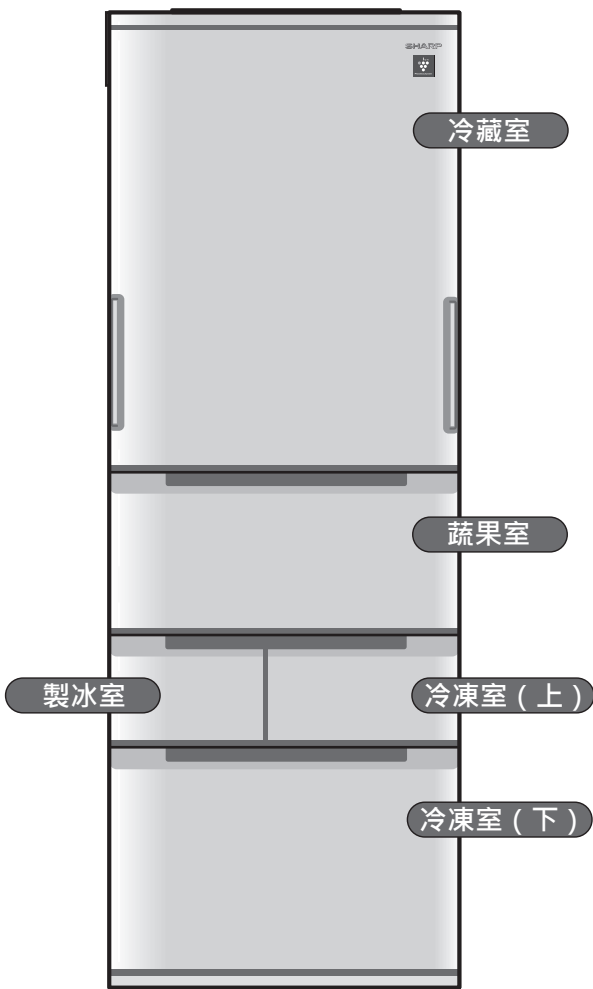

< 五門型式 >



"Plasmacluster" and "Device of a cluster of grapes" are trademarks of Sharp Corporation.

目錄

頁次

前言

安全注意事項	2
設置和剛開始使用	4
操作面板	5
各部位名稱	6
放入食品	8
• 調整溫度	
• 冰鮮模式	
• 新鮮冷凍	

使用各種功能

自動除菌離子	10
節電 (AI節電)	10
快速冷卻	11
急速冷凍	11
製冰	12
急速製冰	12
停止製冰	13

保養・必要時

保養	14
這個時候	20
故障排除?	22
規格	28

感謝您購買SHARP電冰箱。
在使用電冰箱之前，請詳細閱讀本使用說明書。
請將使用說明書保存於方便隨時查閱的地方。



本電器用於家庭或類似場所，如下列所示。

- 商店、辦公室及其他工作環境之員工廚房區域。
- 農莊及旅館、汽車旅館及其他居住型環境。
- 民宿形態之環境。
- 餐飲及類似的非零售應用。



安全注意事項

以下說明為應遵守的事項，以防止人身傷害、財產損失。

 警告	「可能導致死亡或重傷」的內容。
 安全注意事項	「可能導致輕傷或財物損失」的內容。
 安全注意事項	火災標誌表示該冰箱存在發生火災事故的風險。



警告

預防火災、漏電、觸電、重傷

冷媒

使用易燃瓦斯。
請注意以下事項。

- 勿傷及冷卻回路（配管）
易燃冷媒外洩時，可能導致起火或爆炸。
- 不得使用機械工具或其他工具來加速除霜的過程（本冰箱採用自動除霜系統）
冷媒外洩時，可能導致起火或爆炸。
- 勿在庫內使用電氣產品
- 勿堵住冰箱周圍間隙
易燃冷媒外洩時，可能導致起火或爆炸。
- 勿於附近使用易燃噴霧罐
- 勿儲存爆炸性物質，如含有可燃性推進氣體的噴霧罐在該電器中
- 冷卻回路（配管）受損時，須避免使用冰箱
請遠離煙火、打開窗戶通風，並洽SHARP客戶服務中心

電源、電源插頭、電線

- 安裝或移動冰箱時，勿夾住或扭曲電源線
以防電源線受損，進而導致漏電和火災。
- 勿使用受損的插頭、電線或鬆動的插座
- 勿於冰箱背面配置連接其他設備的多接頭或可攜式電源
- 勿使用AC110V以外的電源
以防觸電和火災。
- 需使用無分接的專用插座
勿連接多條電線。
- 務必將接地線連接到接地端子
不可連接接地線的場所
 - 自來水管
 - 瓦斯管（有爆炸危險）
 - 無接地端子時，請委託SHARP客戶服務中心或水電行，進行設置。
- 確實將插頭插到底
- 勿用濕手觸摸插頭
以防觸電。

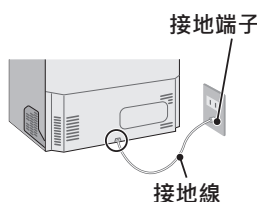

- 拔出插頭時，切勿握住電線，而應握住插頭後再拔出
拉扯電線，可能導致觸電或起火。
- 使用乾布定期擦拭附著於插頭上的灰塵
- 保養時與長期不需使用時，拔除插頭
- 電源線受損時，請洽SHARP客戶服務中心，進行更換
需使用特定電線。

當庫內燈損壞時

- 室內燈損壞時請聯繫SHARP客戶服務中心進行更換
更換室內燈，非專業服務人員不得更換室內燈。

設置時（第4頁）

- 勿設置於淋水處或潮濕處
以防絕緣惡化、漏電。
- 請設置在水平、堅固處
若設置在不穩定場所，可能因開閉箱門等，而造成冰箱翻倒。
- 為避免冰箱翻倒，應固定於
堅固壁面或支柱



左右開門

- 冰箱門周邊（部）不要夾入物品
（否則可能導致門片掉落因而受傷）

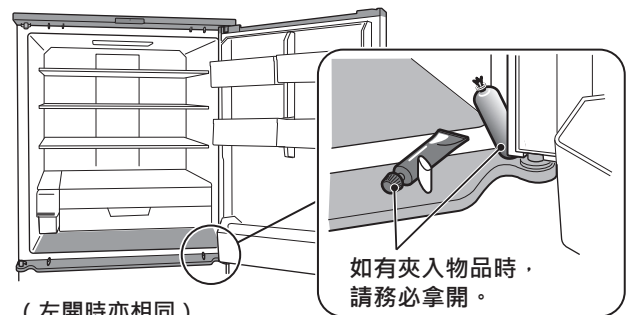

- 不易開闔時，請勿強行開闔
不易開闔時，請試著從反側開闔。不易關閉時，請確認冰箱門周圍有無卡住物品。



警告

預防火災、漏電、觸電、重傷

日常使用

- 不保存醃、汽油、液化石油氣、接著劑、純酒精等高揮發性物質、易燃物質
這些物質可能導致爆炸。
- 冰箱上方勿放置物品（尤其是重物或裝有液體的物品）
以免受傷。頂蓋變形可能導致觸電。
液體一旦溢出，可能導致觸電或火災。
- 勿攀爬、懸掛或靠在冰箱門上
- 手勿觸摸自動製冰機的機械部（儲冰盒上方）
- 勿對主體或庫內淋水
- 勿放入學術試劑、化學藥劑
可能導致變質。不可保存難以進行溫度管理的物質。冷卻回路可能會因藥品而腐蝕，冷媒外洩時，可能導致起火或爆炸。
- 勿對玻璃層板，施加撞擊
一旦破裂可能會受傷。
- 瓦斯等外洩時，開窗通風
以防接觸插座時，導致燃火和爆炸。
- 切勿拆解、修理、改造
切勿在零件受損的狀態下使用
以防受傷、觸電和火災。

- 發出焦味時，拔除插頭
以防觸電和火災。請洽SHARP客戶服務中心。
- 監督兒童勿玩冰箱
本電器不預期供生理、感知、心智能力、經驗或知識不足之使用者（包含8歲以上孩童）使用，除非在對其負有安全責任的人員之監護或指導下安全使用。孩童應受監護，以確保兒童不嬉玩電器。不可將清理與保養工作，交由兒童獨自處理。

廢棄時

- 廢棄前的保管期間請拆除門的密封膠條
以防幼童受困。
- 請妥善處理冰箱
當您購買新冰箱時，廢棄的舊冰箱可委託經銷商載運回收。
- 可洽行政院環保署資源回收免費服務專線
0800-085-717查詢資源回收業者聯絡資料或相關問題諮詢服務。也可電話洽詢所在縣市清潔隊，前往清運。



安全注意事項

預防受傷、保護財產等

日常使用

- 勿讓食品突出層板範圍
勿放入無法放到箱門門盒底部的食品
以防食品掉落而受傷。
- 勿將瓶類或罐類放入冷凍室內
否則可能因內容物結凍膨脹而破裂，造成周圍的零件損壞和導致受傷。
冷藏室的冷氣出風口附近也可能會結凍
- 勿用濕手或部分身體，接觸冷凍室內的零件、容器（尤其是金屬製容器）與食品
一旦碰觸，可能會無法抽離或引起凍傷、受傷。
- 勿食用有異味或變色的食物
以防食物中毒或生病。
- 勿將手、腳伸入冰箱下
碰觸到零件可能會受傷。
- 裝卸玻璃層板時，需確實裝卸
掉落可能會破裂或受傷。
- 水箱僅限使用飲用水

移動和搬運 (第21頁)

- 在容易刮傷的地板上，不要使用移動用運輸輪
否則可能刮傷地板。請事先鋪設毛毯等物品。
- 並由兩位以上的成人，以握住移動用把手的方式進行搬運
握住的方式不佳時，可能會因手滑而受傷。

開閉箱門時

- 切勿用力開閉箱門
可能會因抽屜式箱門脫落或層板上的食品掉落，而導致受傷。
- 其他人接觸冰箱時，勿開閉箱門
可能導致夾傷腳趾等。
- 避免腿部靠近下方的抽屜式箱門
可能導致夾傷腳趾等。
- 抽屜式箱門
開閉時請握住把手
- 開閉箱門時請握住把手中央
（否則可能夾傷手指等）
- 請勿握住把手以外的其他部位。
尤其是○部位有鉸鏈與突出物處，請特別注意。
（右側亦相同）
- 手部亦不可置於開啟的相反側上。

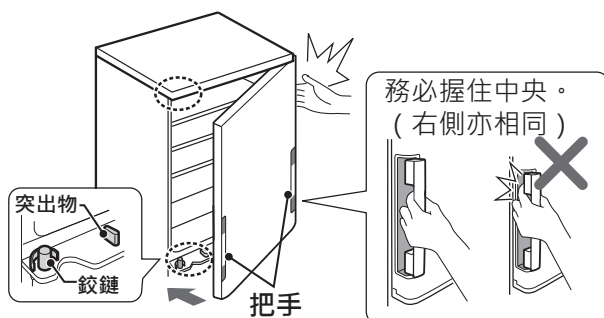
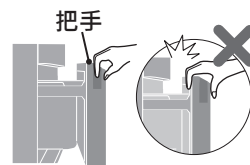

設置和剛開始使用

確認設置場所

- 水平、堅固處
- 熱氣和濕氣較少的地方
- 陽光不會直射的地方
(以防冷卻能力降低或變色)
- 遠離電視、收音機、電話、對講機的地方
(以防聲音和影像干擾)。
- 設置於地毯與榻榻米上時，必須鋪設堅固板材。
(以防因熱能或重量而變形或變色)

注意

- 設置冰箱時要充分考慮便於插拔插頭。
- 勿在冰箱上方放置物品、或用物品堵住側面透氣口。以防散熱部位受阻，影響冰冷效果、或因高溫而使物品變質。

散熱空間

獨立式

所需的最小縫隙。不同於耗電量測量時的尺寸。

上方

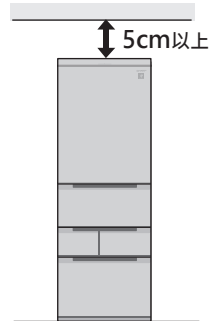

背面

安裝至牆壁。

左右

沒有牆壁時

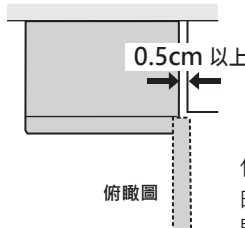

靠牆邊時

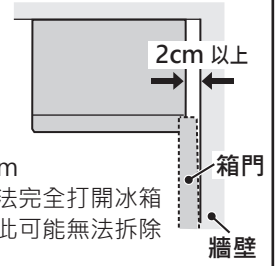

實施水平調整和固定 (以防因振動而出現噪音)

- ① 打開冷凍室(下)的門，拆除底座蓋。
- ② 將左右調節腳旋轉，直到附著於地面。調節至任一邊的門開閉重量左右均等。使用一字型螺絲起子即可輕鬆轉動。
- ③ 將底座蓋的突出物(左右)，插入主體孔(左右)。

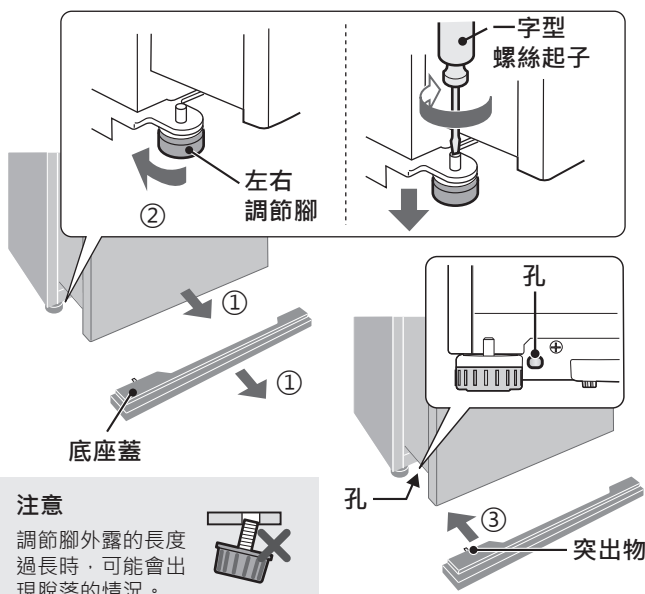

任一側的門單邊開啟時都要很用力。

- 請利用以下方法調整。

可能因地面狀態和食品重量等因素，而在設置4~5天後發生單側箱門需用力方能開啟的情況。

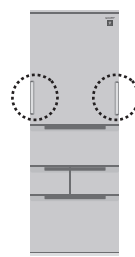

左側需要用力方可開啟時
轉動右側調節腳，予以降低。

右側需要用力方可開啟時
轉動左側調節腳，予以降低。

(調節腳的轉動方法參閱左圖)

- 上述方式無法改善時，請於後方墊入墊板。(與調節腳同一邊)

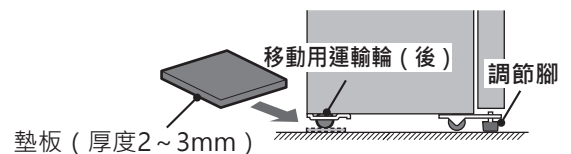

清潔庫內

以用力擰乾後的濕抹布擦拭。最後進行乾擦以擦除水氣。

4

插入電源插頭

設置後，立即插入。

5

庫內冰冷後，放入食品 (第8頁)

請按照保存的食品設定冰鮮模式或新鮮冷凍等。(第9頁)

準備自動製冰

- ① 用水清洗水箱。(第16頁)
- ② 清潔內部製冰盤。(第17頁)
- ③ 水注入水箱後安裝。(第12頁)

從開啟電源到庫內冰冷為止的時間

一般	約4小時
夏季等炎熱環境時	24小時以上

請盡量避免在這段時間內打開箱門。
此外，請等待庫內已冰冷後再放入食品。
(除了需花時間降溫之外，食品也會因而受損)



通知

- 在天氣熱時搬運冰箱，庫內溫度可能會變熱。開啟電源前，請打開箱門，讓庫內降溫。
- 在打開箱門的狀態下，開啟電源時，會播放電子音，關閉後則停止。
- 剛開始的運轉聲較大，但並非異常。會隨著降溫而逐漸恢復正常。
- 剛開始使用時，可能會有一股塑膠味。為避免氣味久久不散，請確保室內通風。讓氣味逐漸消失。
- 可能因散熱的空氣流動、或因周圍環境而結露水等因素，而使周圍壁面髒污或變色。
- 可能受到下水道管或淨化槽產生的硫化氫影響，而造成冰箱配管腐蝕。
溫泉區、工業區週邊亦同。(若因此而故障時，不列入保固對象)

操作面板

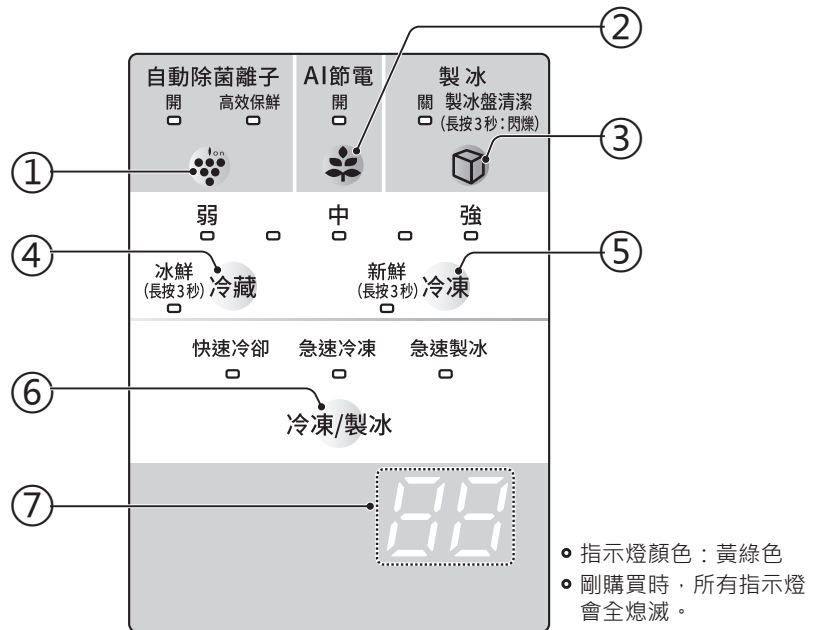
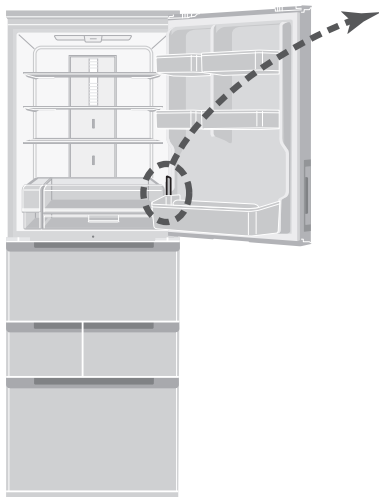

① 自動除菌離子	一般.....在冷卻運行時釋放離子。 高效保鮮...以一般模式為基礎，再依據條件集中釋出更多離子。(第10頁)
② AI節電	依冰箱使用情況，自動切換節電程度。(第10頁)
③ 製冰	開啟/關閉製冰功能。(第13頁) 長按(按住3秒以上)時將清潔製冰盤。(第17頁)
④ 冷藏	冷藏室的溫度調整。(第9頁) 長按(按住3秒以上)時，將保濕冰鮮室設為冰鮮溫度範圍。(第9頁)
⑤ 冷凍	冷凍室(下)的溫度調整。(第9頁) 長按(按住3秒以上)時，將冷凍室(下)設為新鮮冷凍的溫度範圍。(第9頁)
⑥ 冷凍、製冰	快速冷卻...約20分鐘，完成時將以警示音發出通知。(第11頁) 急速冷凍...快速冷凍食品，以防止美味流失。(第11頁) 急速製冰...較平時更快的速度製冰。(第12頁)
⑦ 通知顯示區	以代碼通知各種資訊。(第26頁)

各部位名稱

冷藏室

左右開門

請一併確認安全須知
(第2頁)。

箱門請確實關緊。
未確實關緊時，無法由反側開啟。

冷藏室庫內燈 (LED燈) ...白·藍

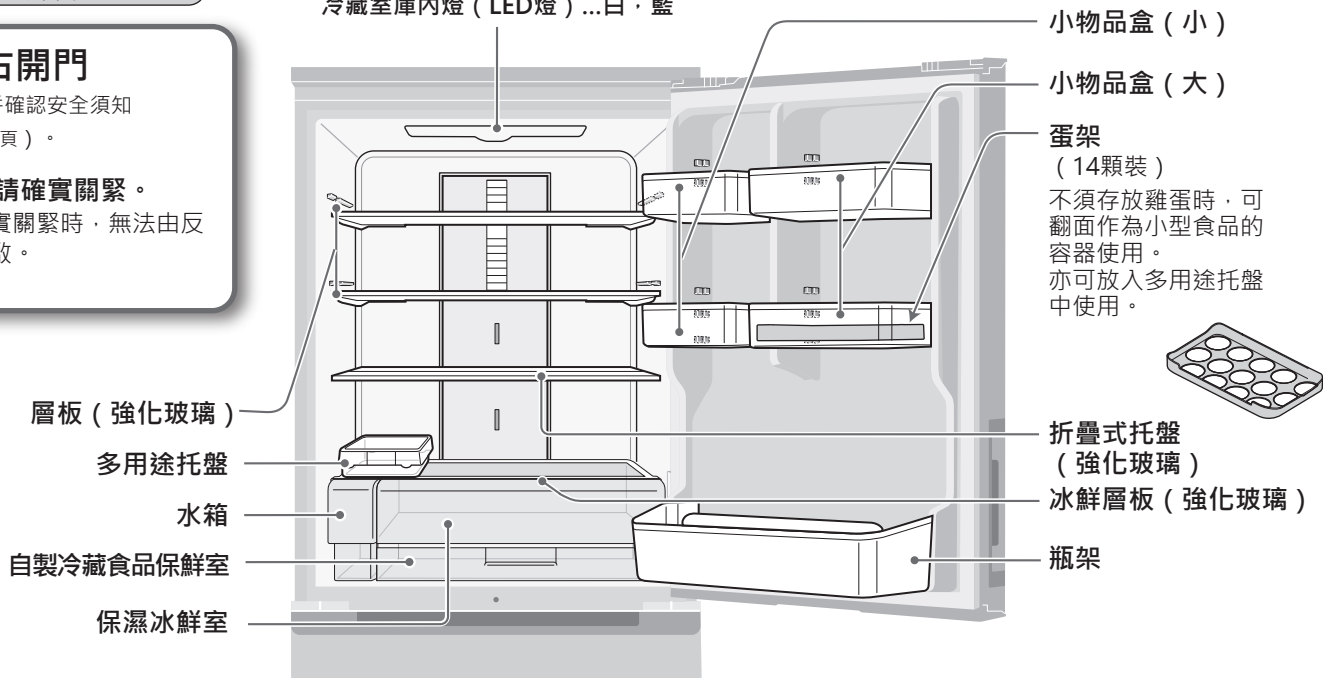

■ 可依個人喜好，改變層板與門盒的位置。

小物品盒

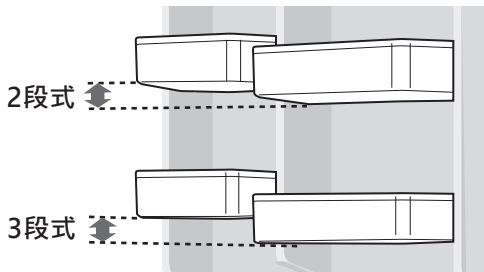

■ 位置的改變方式

- ① 抬起門盒後拆除。
- ② 嵌入其他的突出物。

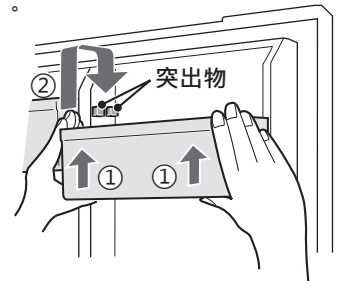

層板

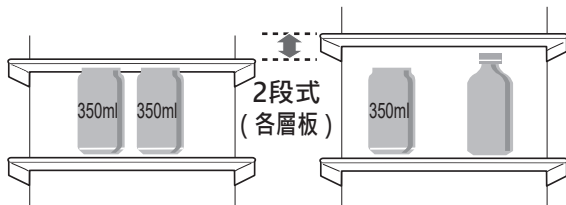

■ 位置的改變方式

- ① 拉出一半。
(對準層板的凹口和壁面的突出物)
- ② 朝上或下方移動，同時推入。

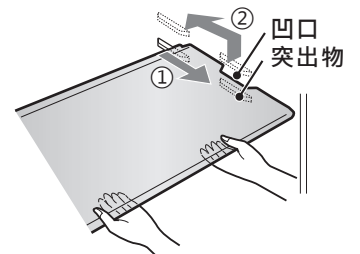

折疊式托盤

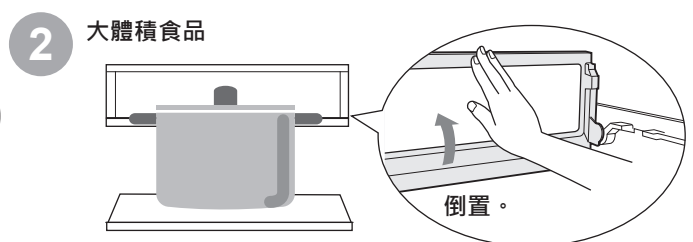
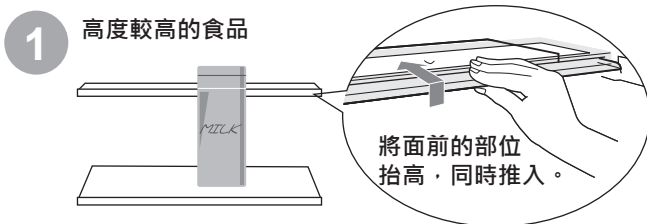

注意 ● 勿將食品塞到折疊托盤的最底部。(因托盤採用向內側倒下的構造)

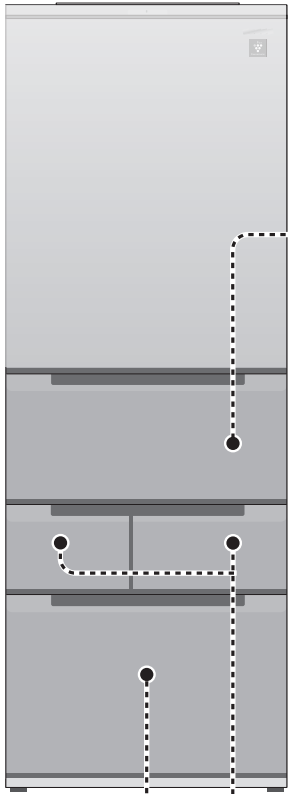

蔬果室

- 主體內側盒蓋 (保濕防護蓋) 會提高蔬果室的密閉性，抑制乾燥。常保蔬果鮮嫩。再者，透過低溫控制 (約2~5°C)，維持蔬果養分。

盒蓋
(保濕防護蓋)
搭載於主體內側。

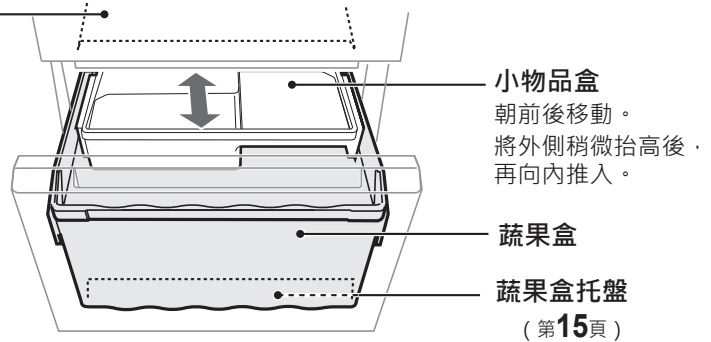

這種情形時使用保鮮膜。

- 容易乾燥的蔬果或是容易變形的蔬果。
(白菜、蔥、生菜、菠菜等)
- 蔬果較少時。
(因蔬果盒內容易乾燥)
- 想存放期更長久一些時。

注意 ● 勿在卸除小物品盒的情況下使用。
(以防蔬果容易乾燥)

製冰室

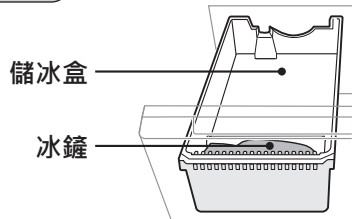

冷凍室 (上)

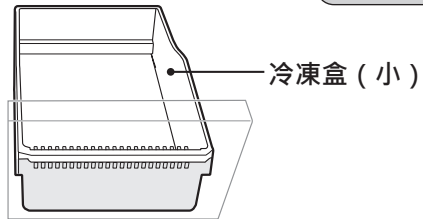

冷凍室 (下)

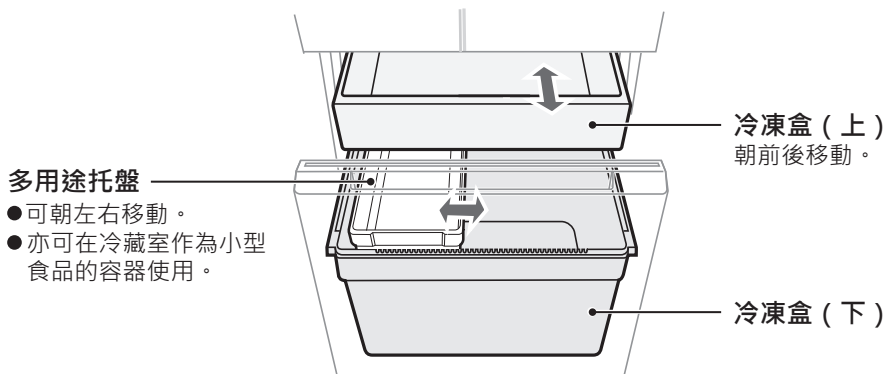

多用途托盤
● 可朝左右移動。
● 亦可在冷藏室作為小型食品的容器使用。

關門提示鈴聲 (冷藏室、製冰室、冷凍室 (下))

打開箱門，會在1分鐘後與2分鐘後，發出短音「嗶嗶」(各1次)，過3分鐘後，則發出短音「嗶嗶嗶」、短音「嗶嗶嗶」、... (重複)，以進行通知。冷藏室庫內燈會配合警示音，呈閃爍狀態。不可調整和取消鈴響。

- 關閉箱門後，隨即停止。(警示音響不停時，請參閱第23頁)

放入食品

請經常查看冰箱內的食物，在食品鮮度變差前食用完。

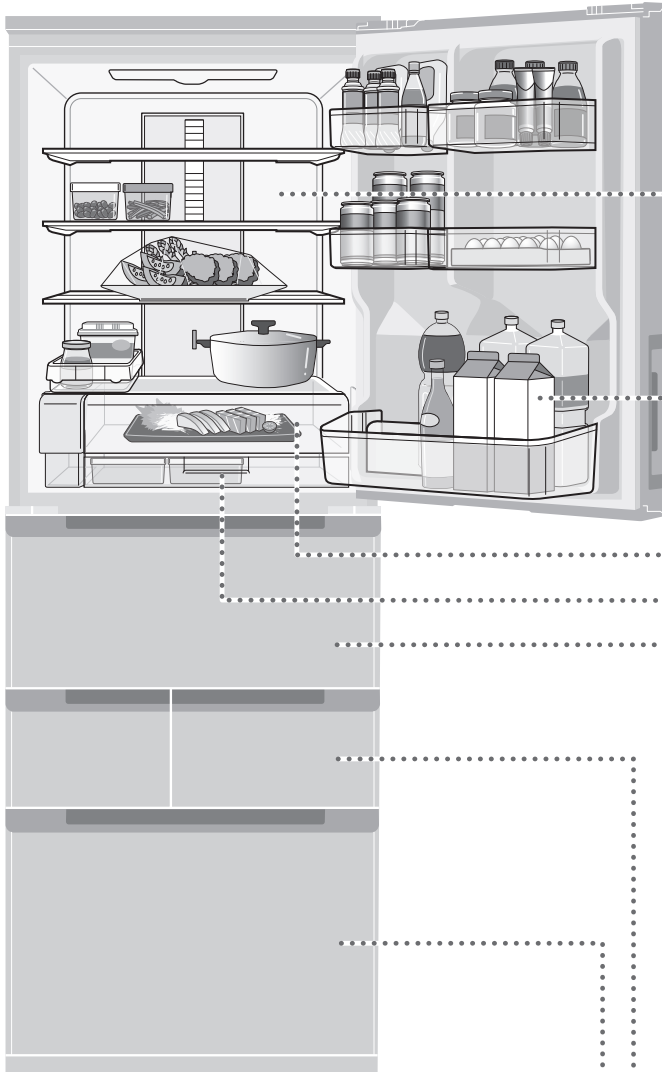

庫內溫度與保存食品範例

(選購時的設定)

冷藏室 約2~5°C

- 需要冷藏的所有食品、菜餚類等。
- 上層作為長期存放的場所，放置未開封的瓶、罐等。
- 也可以移動蛋架以存放雞蛋。

冷藏室冰箱門架 約3~7°C

- 調味料、香料類、瓶類等
- 使用多功能小物盒整理管狀醬料類。

保潔冰鮮室 約2~4°C

密閉性高、保存的同時可以保潔。

設定為冰鮮模式...

生鮮食品或是發酵食品、糊狀製品、加工食品等均可保存。
(設定方法：右頁)

自製冷藏食品保鮮室 約2~4°C

可整理並保存裝入容器或裝袋的食材等。

設定為冰鮮模式...

低溫控制適合保存以調理的熟食或菜餚。
(設定方法：右頁)

蔬果室 約2~5°C

- 小物品盒可收納剩下的食材或小型蔬果
- 蔬果盒可收納捲心菜、生菜等
中大型蔬果

亦可收納500mL的
保特瓶。

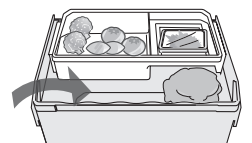

冷凍室(上) 約-19~-17°C

- 常用冷凍食品
 - 茶或乾貨
- (請勿放入冰淇淋；夏季等炎熱時期可能會融化)

冷凍室(下) 約-20~-18°C

上層 ● 袋裝的冷凍食品、白飯、烏龍麵等
(請勿放入冰淇淋；夏季等炎熱時期可能會融化)

多用途托盤

- 保冷劑或杯裝冰淇淋等
- 長期保存的冷凍食品等
- 冰淇淋

可設定為新鮮冷凍。
(設定方法：右頁)

節約能量的竅門

- 將冰箱安裝在通風良好的地方，並保持通風。
- 請勿將冰箱放在陽光直射的地方或發熱機器旁。
- 儘量避免頻繁開門。
- 請將溫熱的食品放涼後再保存。
- 為使冷氣充分循環，請將食品均勻地放在擱架上。

● 溫度為周圍溫度32°C、AI節電「關閉」，不放入食物，關門、穩定時為準。
使用時，會依開關箱門等而異。

按照自己的方式設定冰箱內溫度 調整溫度

使用 按鍵	調節 對象	調節位置與溫度的標準		
		弱	中	強
冷藏	冷藏室	較「中」 高3~4°C左右	約2~5°C	較「中」 低2~3°C左右
	·保濕冰鮮室 ·自製冷藏 食品保鮮室 ·蔬果室	隨著冷藏室溫度的變化而改變。		
冷凍	冷凍室(下)	較「中」 高3°C左右	約-20°C ~-18°C	較「中」 低3°C左右
	冷凍室(上)	隨著冷凍室(下)溫度的變化而改變。		

1 按下上表的按鍵
(目前的設定位置將亮燈)



2 按下上表的按鍵
依個人喜好，調整位置
(每次按下時，亮燈位置
皆會移動)

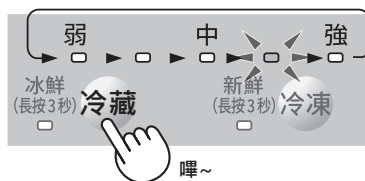

指示燈會在5秒後熄滅(設定完成)

冰鮮模式

將保濕冰鮮室設為冰鮮溫度範圍。自製冷藏食品保鮮室將同時轉變為更低的溫度。

保濕冰鮮室	約0~2°C
自製冷藏食品保鮮室	約-2~0°C

1 按住「冷藏」
按鍵3秒以上(指示燈亮燈)
●解除時的程序亦相同。
(指示燈熄滅)

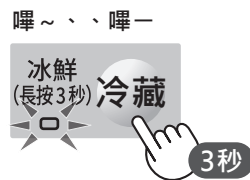

新鮮冷凍

利用更低溫度進行保存，以維持鮮度和美味成分。剛自動除霜運轉前、或開閉箱門後，會急速冷凍，以防溫度過高。

1 按住「冷凍」
按鍵3秒以上(指示燈亮燈)
●解除時的程序亦相同。
(指示燈熄滅)

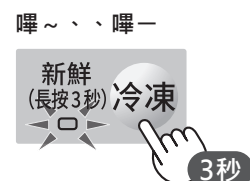

●設為此模式的期間，耗電量將增加約10~30%。

食品收納須知

冷藏室

- 勿將水份較多的食品與雞蛋放在出風口附近。(因為低溫可能會凍結；罐裝啤酒與汽水等飲料有可能會破裂。)

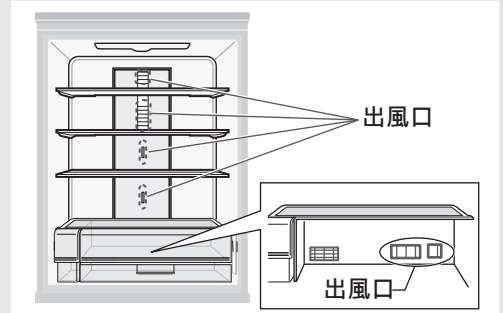

- 勿放入未以保鮮膜包覆的水份較多食品或熟食。(因庫內會結露、出風口會結冰)

冷凍室

- 勿直接將水注入盒內，製作冰塊。(以防盒體破裂)
- 勿放入罐裝啤酒與汽水。(以防破裂)

蔬果室、冷凍室

以下列的高度為標準放入食品。

蔬果盒 冷凍盒(下)	高度至不會碰到 上方的盒體為止。
上述以外 的盒體	盒體的高度為止。

如果沒有把門關好或食物從盒體掉出來，可能會導致冷卻不良、結霜或結露。

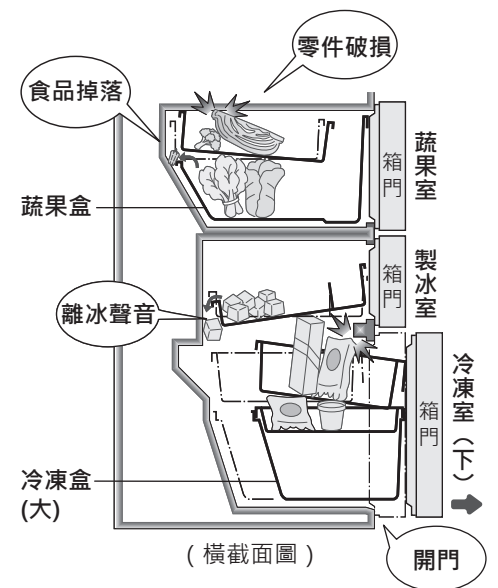

全室

- 勿讓食品掉落或丟入庫內。
(可能導致庫內零件出現裂痕或破裂)

自動除菌離子

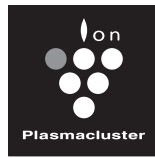

冷藏室內會釋放自動除菌離子，以去除浮遊菌和附著菌。
共有兩種模式可供選擇。

一般	在冷卻運行時釋放離子。
高效保鮮	除了正常運轉外，當頻繁開關門或存放大量食品後立即集中釋放更多離子。

按下按鍵選擇偏好的模式

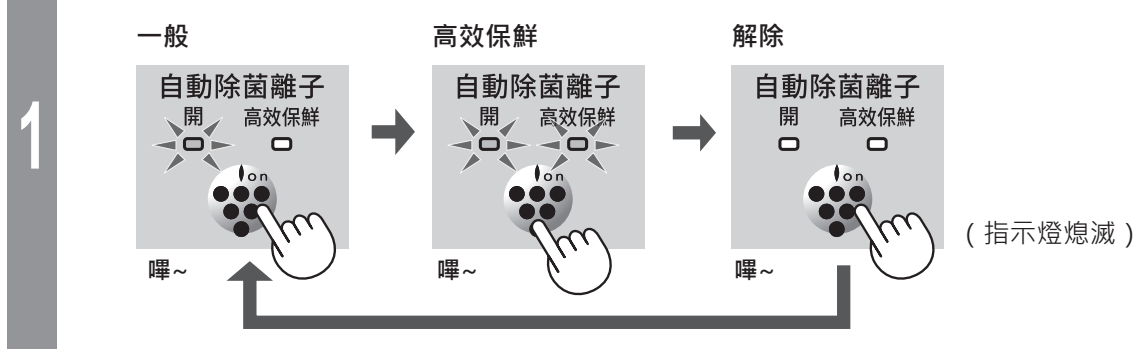

- 除保濕冰鮮室、蔬果室外，全室循環乾淨的冷氣。
- 不需更換自動除菌離子組件。此外，可併用市售的除臭劑。

奈米低溫脫臭觸媒會吸附並拆解氣味

由於位於冷氣通道上，因此不需操作、保養及更換。

- 冷氣不會直接進出保濕冰鮮室和蔬果室，因此不具效果。

節電 (AI節電)

配合冰箱使用狀況，自動切換節電程度，進行節電(※)。

- 略微提高庫內溫度的設定。
- 長時間無開關箱門時，會暫停製冰，並提高節電程度。開關箱門後，會再度開始製冰。

	冷藏室	冷凍室(下)	自動製冰
通常	約2~5°C	約-20°C	—
AI節電	約3~6°C	約-18°C	未開關箱門時， 將會暫停。

※ 節電效果會因使用環境(溫度設定、環境溫度、冰箱門開關的頻率、保存食物量等)而改變。

按下按鍵
(指示燈亮燈)

- 如需解除時，請再次按下按鍵 (指示燈熄滅)。

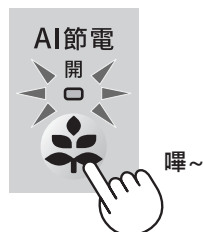

感覺有冷度不夠或結冰速度太慢等情況時，請將其解除。

快速冷卻

快速冷卻約20分鐘，完成時將以警示音發出通知。適用於快速降低熱食的溫度，或醃漬料理的事前準備。

1

將食物放入
冷凍室（上）內。

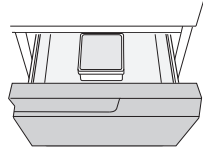

2

按下按鍵選擇「快速冷卻」

（指示燈亮燈）



每次按下按鍵時，指示燈皆會以下列方式切換。



● 會在約20分鐘後自動結束。（恢復成一般冷凍模式）

聽到警示音時，請將食物取出。繼續放置於其中未取出時，將會結凍。

在自動除霜期間設定此功能時，所需時間可能會超過20分鐘。（此為因為自動除霜後，會開始運轉）

● 警示音會持續發出約30秒。開啟箱門後即會停止。

● 希望中途停止時，請反覆按下按鍵，直到指示燈全熄滅為止。



通知

● 無法與急速冷凍、急速製冰同時設定。

● 放入熱食或含水量高的食物而未加蓋時，可能會出現食物表面凍結或冰箱內結霜的情況。（除霜時請使用濕抹布擦拭）

● 勿放入手無法觸摸的高溫(60°C以上)食品。(以防破壞其他食品、燙傷、容器變形)

急速冷凍

不流失食品美味，迅速冷凍。亦可冷凍溫熱的食物。

1

將食物放入
冷凍室（上）內。

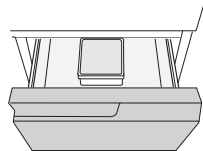

2

按下按鍵選擇「急速冷凍」。

（指示燈亮燈）



每次按下按鍵時，指示燈皆會以下列方式切換。

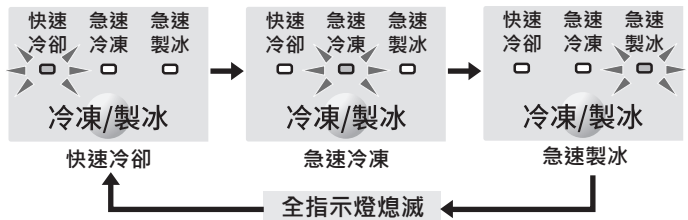

● 會在約4小時後自動結束。（恢復成一般冷凍模式）

設定為自動除霜時，需花費4小時以上。（此為因為自動除霜後，會開始運轉）

● 希望中途停止時，請反覆按下按鍵，直到指示燈全熄滅為止。



通知

● 無法與快速冷卻、急速製冰同時設定。

● 熱食與其他食品隔開5cm以上間隔。

● 勿放入手無法觸摸的高溫(60°C以上)食品。(以防破壞其他食品、燙傷、容器變形)

● 將水分多的食品，放入密閉容器或塑膠袋等、或在容器蓋上護蓋。(以防庫內結霜或結露)

製冰

■ 關於使用的水

- 請勿放入水以外的液體，例如果汁、茶等（以防污染製冰機內部）。
- 請勿放入熱水（耐熱溫度60°C）以防製冰不良或故障。

1

「關」是否處於熄滅狀態？

指示燈未亮燈時，請按下按鍵。

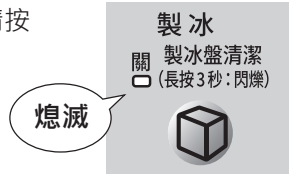

2

在水箱內注水

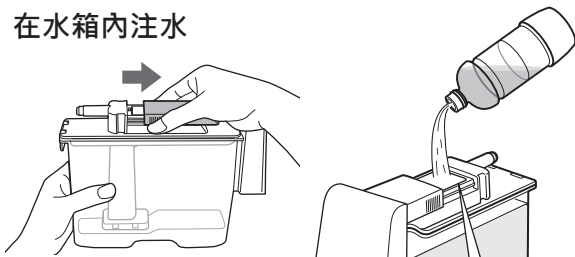

水平放入，以避免水溢出（因為傾斜後會溢出）。

- 水超過滿水位置時，可能會溢出。

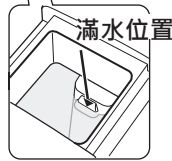

3

安裝水箱

請確認水箱已完全推入並超過安裝位置。

未正確安裝時無法供水。

- 無法正確安裝時，請確認冰鮮層板的安裝方法。（第18頁）

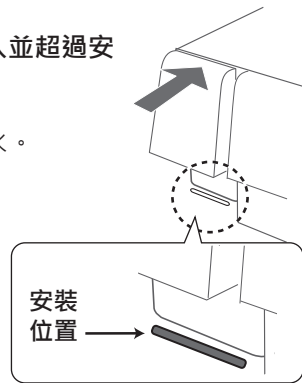

重複自動製冰

4

將冰塊往面前集中

冰塊會掉落於最底部。將已結冰的冰塊往面前集中，可製作更多冰塊。

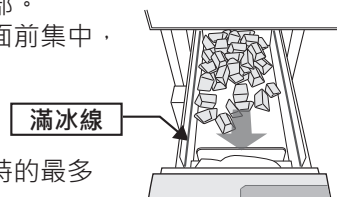

整平冰塊，以儲冰時的最多儲冰量為標準。

5

補充水

為衛生起見，請以1週為換水標準。



急速製冰

比一般模式更急速製冰。

按下按鍵選擇「急速製冰」。

每次按下按鍵時，指示燈皆會以下列方式切換。

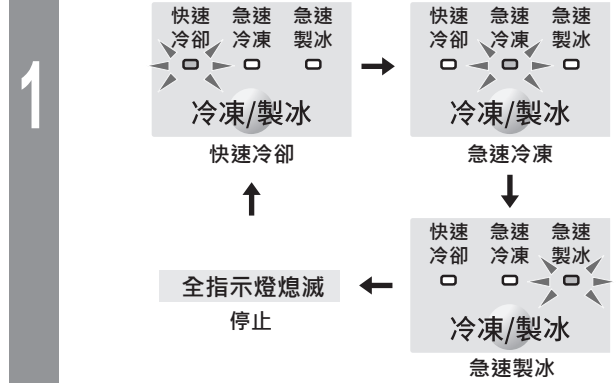

- 完成3次製冰後將自動結束。（恢復成一般製冰模式）
儲冰盒已滿時，將在約1小時後恢復成一般模式。
- 如需中途停止時，請按下按鍵。
（全指示燈熄滅）



- 在停止製冰狀態下，無法接收指令。
- 快速冷卻與急速冷卻無法同時設定。

製冰的架構

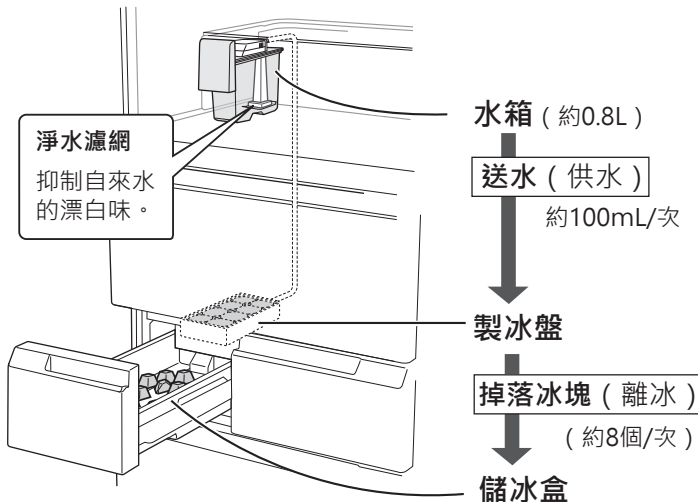

製冰所需時間

製冰模式	1次 (約8個) 的製冰時間※
一般模式的製冰	約2小時
急速製冰	約1小時20分

※周圍溫度32°C、溫度調節「中」、AI節電「關閉」、新鮮冷凍「關閉」、庫內充分冰冷的狀態、箱門沒有關閉時的標準。大量放入食品。

- 設置後，最初的製冰約6~8小時，夏季等炎熱時期則需24小時以上。
- 若屬以下情況則會延長製冰時間。
 - 大量放入食品。
 - 自動除霜中。
 - 頻繁開閉箱門。
 - 剛再度開始製冰後。
 - AI節電「開啟」設定中。
 - 夏季等室溫高。
 - 冬季等室溫較低。

關於滿冰探測

由探測桿，調查冰塊量。滿冰時，會停止製冰，冰塊量變少時，會再度開始製冰。

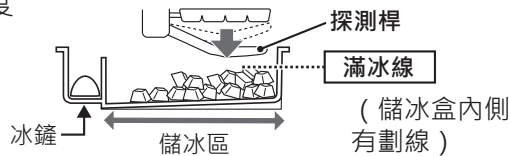

- 注意**
- 勿將冰鏟或食品放入儲冰區中。誤判為冰塊已滿。並且可能造成盒體無法拉出，或探測桿損壞。

儲冰量

未將冰塊整理平整時 面 前	滿 冰	約40~64個
將已結冰的冰塊往外側集中後，再繼續製冰時。 面 前	滿 冰	約88~104個

- 個數取決於冰塊的掉落方法或供水量的不均、大小混在一起。



冰塊的白色部分、浮遊物、白粉

- 水中所含礦物質成分結凍時，可能會凝集、變白。礦物質成分一旦結凍後，有一部分會變化成無法溶於水的狀態，溶冰時，會殘留白色浮遊物，儲冰盒也可能殘留白粉，但無害處。容易發生於礦物質成分多時。(硬度100mg/L以上的水等)

停止製冰

夜間或冬季。作為冷凍室使用時。

1 按下按鍵選擇「關」。

製冰
製冰盤清潔
(長按3秒:閃爍)

關

嗶~

- 2** 清空水箱，在陰涼處乾燥後放回原位
用水清洗淨水濾網後並徹底乾燥。
- 若未徹底乾燥，容易繁殖細菌。

再度開始製冰時

- 按下按鍵、使指示燈熄滅。
- 用水清洗水箱 (第16頁) 後再注水，並確實推入到底部。
曾長期停止未使用時，請清潔製冰盤。(第17頁)

注意

停止製冰後，作為冷凍室用時

- 從停止製冰起約5小時內，請勿放入食品。可能導致探測桿破損。停止製冰後，仍會執行一次離冰動作，故製冰盤和探測桿仍會移動。(參閱上述)
- 放入的食品高度不可超過滿冰線 (第12頁)。可能冷卻不良或結霜、故障。

保養

保養時務必拔出電源插頭。

- 拔除插頭後，5分鐘內勿插入。(故障原因)

基本保養方法

- 使用溫水並用軟布乾擦或用水擦拭。
- 如污垢難以清除，請使用稀釋的中性清潔劑(洗碗精)。
- 可拆卸的零件用水清洗。

注意

- 用水擦拭時，抹布需用力擰乾。
以防水分進入間隙，而造成電氣零件故障。
- 使用中性清潔劑後，請務必拭除清潔劑。(用水擦拭後再乾擦)
(使用未稀釋的中性清潔劑時、或未充分拭除時，塑膠部分可能會破裂)
- 切勿拭除塗布於盒類的潤滑劑(矽油)。
(潤滑物)



請勿使用以下物品。

(以防箱門表面或塑膠部分變色、變形、刮傷、破裂。)

熱水(60°C以上)、酒精、去污粉、肥皂粉、尼龍刷、刷子、鹼性或弱鹼性清潔劑、有機溶劑(稀釋劑、揮發油、貼紙清除劑等)其他可能損壞塑料的物品

平時保養(每週約1次)

▶ 庫內零件或壁面

在污垢乾硬前擦拭乾淨。尤其是食用油或柑橘類果汁會導致塑料龜裂或變色。

▶ 滾輪、滾輪底座

髒污情況非常嚴重時，可能會在開關箱門時發出嘎吱聲。

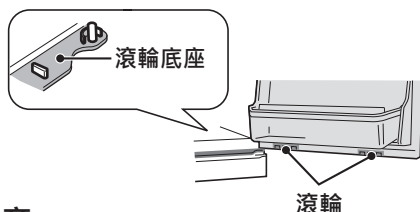

注意

因冰箱門的重量等所留下的滾輪痕跡可能無法擦除。

▶ 水箱

拆解後用水清洗。
確實保養，以防產生水垢和抑制細菌繁殖。
(自動製冰相關的保養參閱第16頁)

▶ 操作面板

乾擦。

▶ 門封條

由於容易變髒，請經常擦拭。
確實保養冷藏室、蔬果室。

▶ 冰箱門表面

經常擦拭指紋痕跡等。

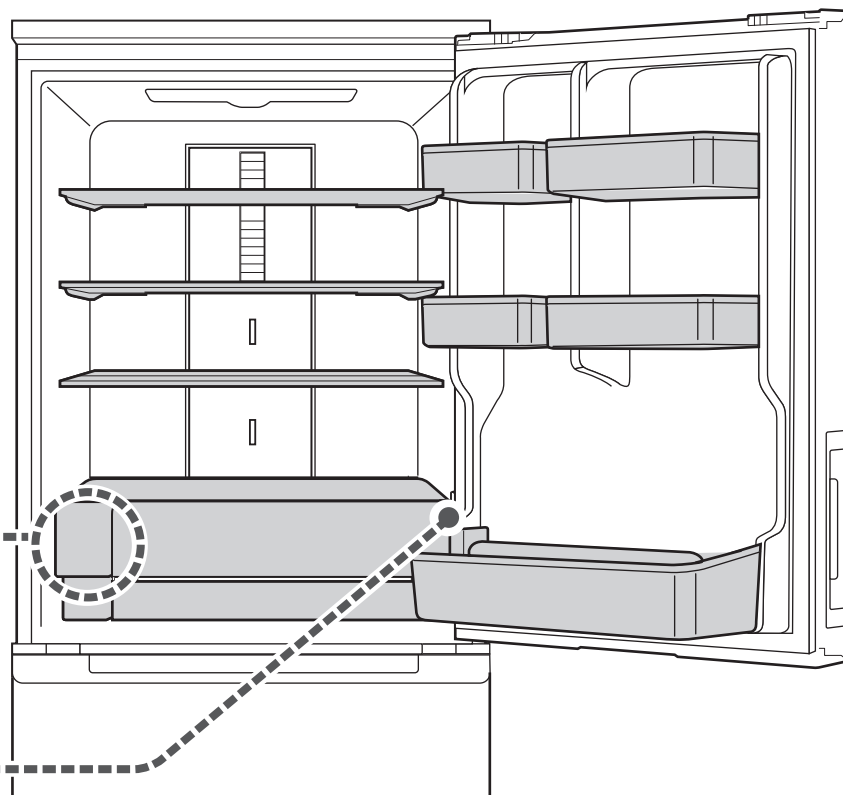

髒汙部位卸除後清洗 (當注意到時)

拆除的庫內零件可用水清洗。(庫內零件的卸除方式請參閱第 18 頁)

冷藏室

- 所有層板或門盒 (第 14 頁  的部分) 均可卸除。
- 層板類卸除後，將溝槽部分堆積的髒汙擦拭乾淨。
(下圖為層板類卸除後的狀態)

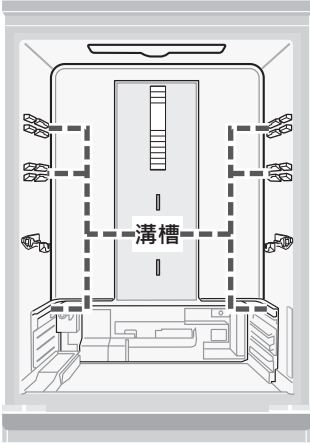

注意

- 冰鮮層板請以水擦拭，勿水洗。
因背面的冰鮮蓋無法拆除，一旦淋到水內側可能會積水。

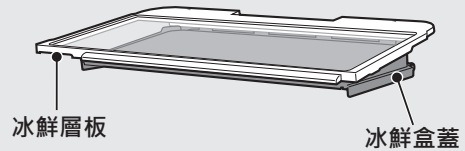

蔬果室

- 將累積的菜屑集中到蔬果盒托盤中，取出後，不需拆下蔬果盒即可清理。

① 清理菜屑

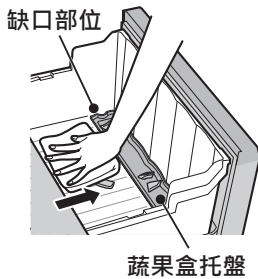

② 將缺口部位抬高

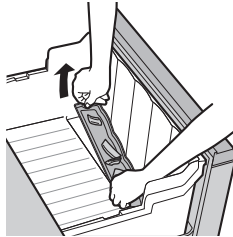

清洗時可取出所有盒體。

製冰室·冷凍室

- 可取出所有盒體。

冰箱四周的清理 (一年約1次)

(調節腳周圍、背面、地面、壁面)

可能因灰塵或結露等因素，導致牆壁或地板等處變色。

① 轉動調節腳，移動冰箱。

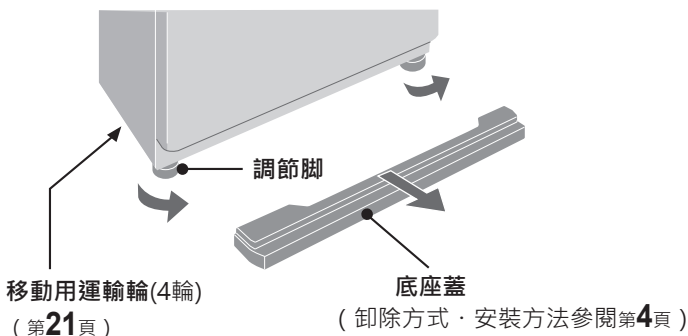

② 清除髒汙和灰塵

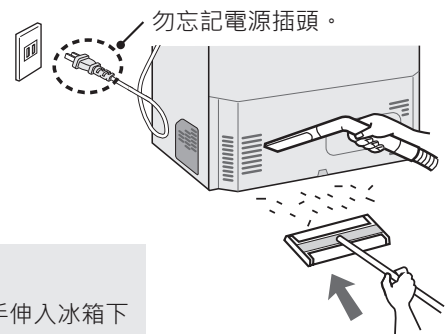

保養 (自動製冰相關)

水箱 (每週約1次)

請經常拆解清洗。防止水垢發生或抑制細菌繁殖。
若使用清潔劑，請確實沖洗乾淨。

附淨水濾網

- 請用水清洗淨水濾網，勿使用清潔劑、漂白劑。
以防清潔劑附著於濾網而降低淨水效果。
- 請勿彎曲、用棒子戳或擦洗。
- 請以3~4年為更換標準。
有破損和臭味時，也請更換。

淨水濾網的更換

請洽SHARP客戶服務中心購買
零件代號：
DFIL-A012CBKZ

拆解方法

- ① 卸除桿子，拆除護蓋。

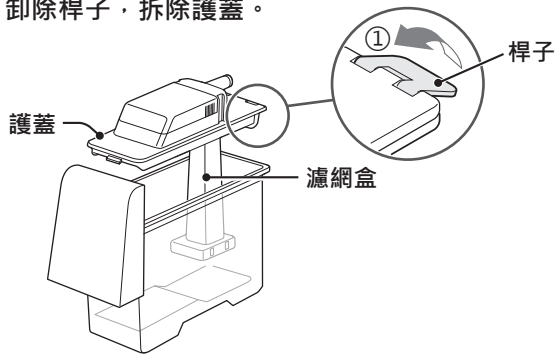

- ② 朝箭頭方向轉動，
拔出濾網盒。

- ③ 拆除淨水濾網。

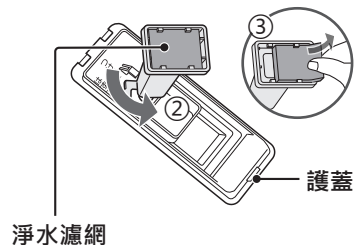

組裝方式

請按照拆解方法相反的步驟組裝。

護蓋的安裝方式

- ① 卡榫嵌入凹部。
② 使用桿子固定護蓋。



- ① 卡榫位置

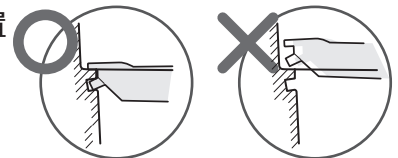

水箱四周 (當注意到時)

請拆除水箱、用水擦拭。(下圖的  部分)

拆下水箱後的狀態

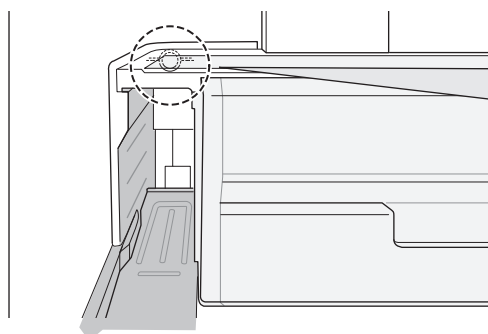

注意

- 勿觸摸幫浦入口。
用棒子戳可能會導致故障。

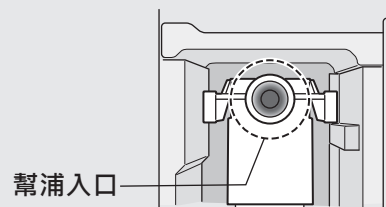

製冰盤、供水管 (剛開始使用或一段時間未使用自動製冰時)

請按照以下方法清潔製冰盤。(無法拆下水洗)

製冰盤清潔

準備物品：毛巾1條

1

注水後安裝
(第12頁)

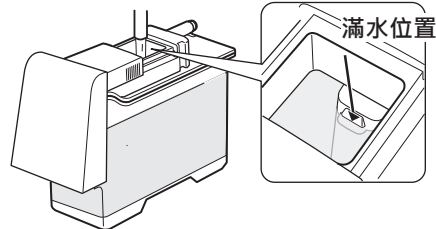
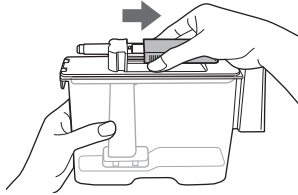

2

清空儲冰盒

鋪上毛巾、關閉製冰室箱門

- 清潔後，水會排放到儲冰盒。
若未用毛巾吸取，則取出盒體時，水會溢出。

- 放入的毛巾高度不可超過滿冰線 (第12頁)。
(以防運作不良)

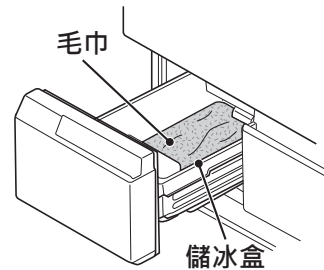

3

按住3秒以上

- 運作中，勿打開製冰室門。

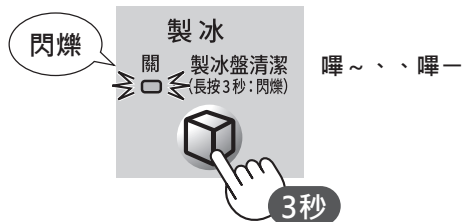

約40秒 (直到聽見嗶一聲為止)
由水箱供水到製冰盤

4

當指示燈熄滅後，
再次按住3秒以上。

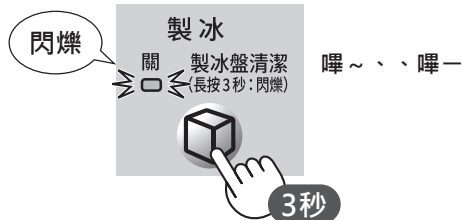

約40秒 (直到聽見嗶一聲為止)
由製冰盤排水到儲冰盒

- 結束後將恢復成原本的製冰模式。

結束後

結束後將恢復成原本的製冰模式。

卸除儲冰盒，取出毛巾

用軟海綿，水洗儲冰盒，拭除水分後再安裝。

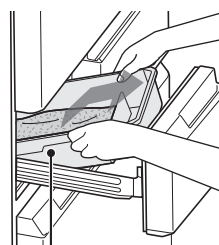

儲冰盒

保養 (庫內零件的卸除方式)

安裝方法為卸除方式的相反步驟。

冷藏室

層板

① 抬起前面、直接拉出。(對準層板的凹口和前方的突出物)

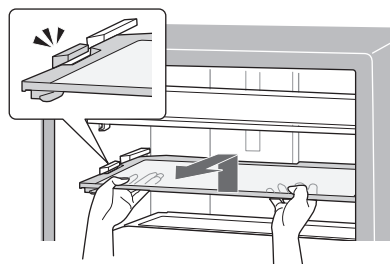

② 倒向下方後，取出。

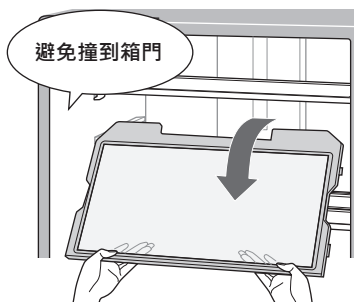

◀ 安裝時

層板的後側置於突出物的上方，掛鉤嵌入前方的突出物並推入。

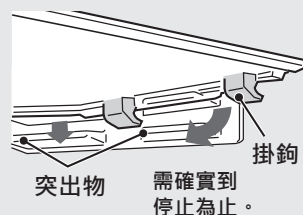

折疊式托盤

① 將面前的部位稍微抬高後，推入。

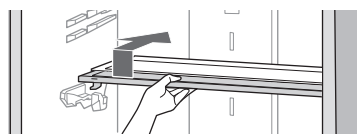

③ 拆除2片層板。

① 完全拉出。
② 朝箭頭方向拆除。

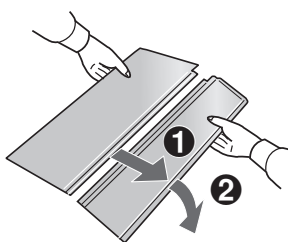

② 抬高後，再拆除。

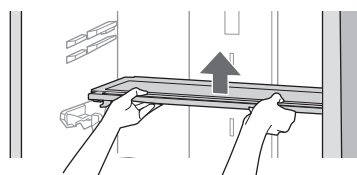

◀ 安裝時

① 將前方部分嵌入後方部分。

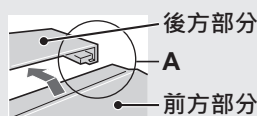

② 如圖示，嵌合左右的突出物。

A部位的放入方式

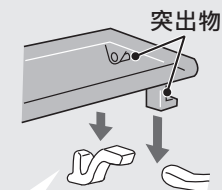

冰鮮層板及直式隔板

① 雙手用力拉。

● 不冷的時候可能會較卡。

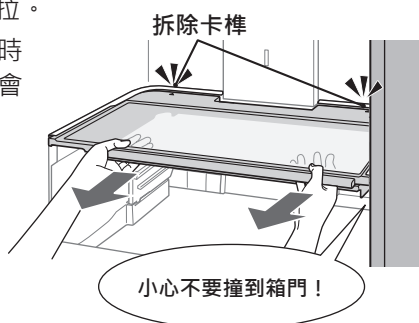

② 取出。

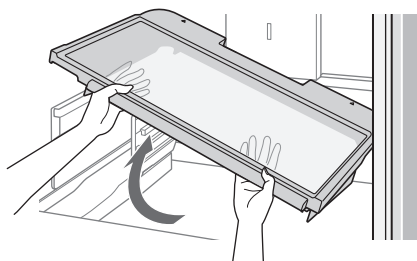

③ 拆除直式隔板

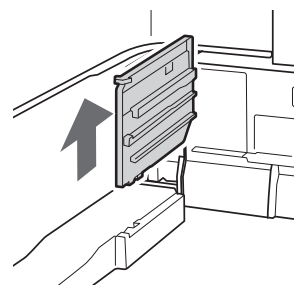

◀ 安裝時

安裝不善可能導致製冰不良。(第24頁)

① 安裝直式隔板。

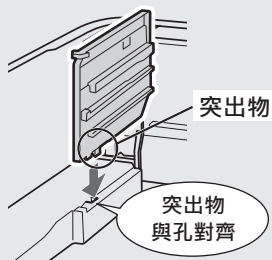

② 冰鮮層板沿著導槽水平安裝

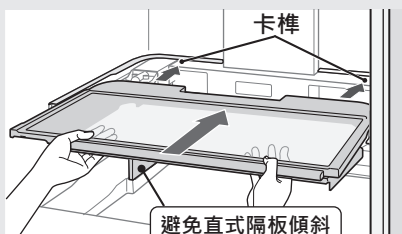

③ 用力往後完全推入、嵌入卡榫。

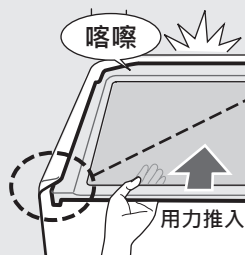

冰鮮層板俯視圖

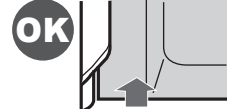

下列為推力不足



層架類

左右交互敲打底面，同時抬高後，再拆除。

(為了堅固固定，以防擱架掉落)

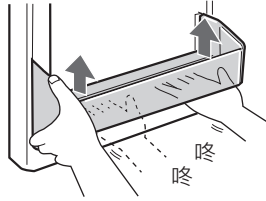

冰鮮盒類

拉出後拆除。

← 安裝時

插入導軌。

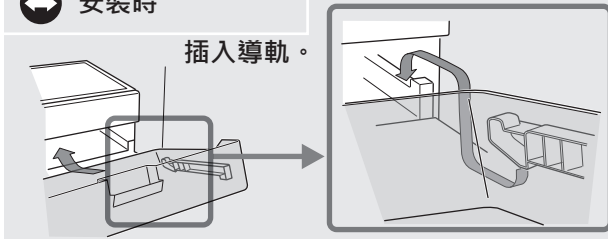

※自製冷藏
食品保鮮室

蔬果室、製冰室、冷凍室

盒類

- ① 拉出室箱門。
- ② 往前抬起、取出。

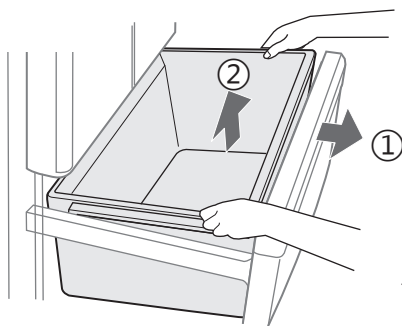

「まえ」標示

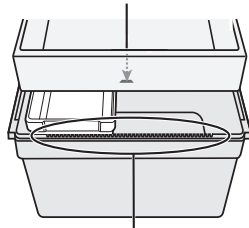

通風孔位於正面

貼有「まえ」標示的盒體，按照標示安裝。

注意

- 切勿在放入食品的狀態下拆除零件。
(零件或食品一旦掉落，可能導致受傷或零件受損)
- 慢慢拆除庫內零件，切勿遺失或強烈撞擊。
(以防龜裂、破裂、損傷)
- 切勿翻面安裝層板。(以防因不穩定而導致受傷)

這種零件脫落時

抽屜式箱門

- 冷凍室(上)・製冰室 ※圖示為冷凍室(上)
將突出物嵌入導槽

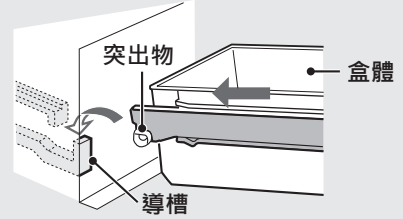

- 冷凍室(下)・蔬果室 ※圖示為冷凍室(下)



盒蓋

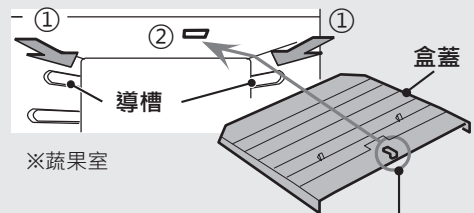

- ① 沿著導槽將盒蓋
- ② 完全推入，讓卡榫嵌入其中。

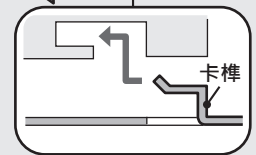

封條類

- 門封條(全室) ※圖示為製冰室

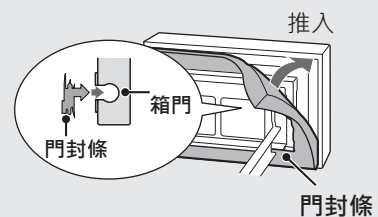

- 輔助封條(門) 僅製冰室、冷凍室(下)
讓鱗片朝外側嵌入

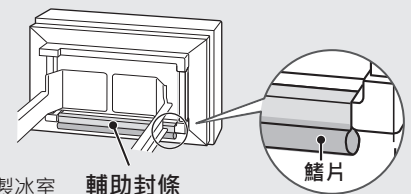

- 輔助封條(本體側) 僅冷凍室(下)
嵌入卡榫(7處)



這個時候

微調節溫度 (17段式調節冷藏室 / 冷凍室 (下) 的溫度)

- ① 按下「冷藏」*鍵
(目前的設定位置將亮燈)
- ② 在指示燈亮燈期間內，按住「AI節電」鍵
5秒以上。
(亮燈位置返回「中」)
- ③ 利用「冷藏」鍵*，調整至偏好的位置。
(參閱右表)
- ④ 指示燈會在約5秒後熄滅 (設定完成)

※冷凍室則是「冷凍」

- 再次依據17段式調節重新調節時，不需執行上述②。
- 返回5段式調節進行調節時，執行步驟與上述相同。

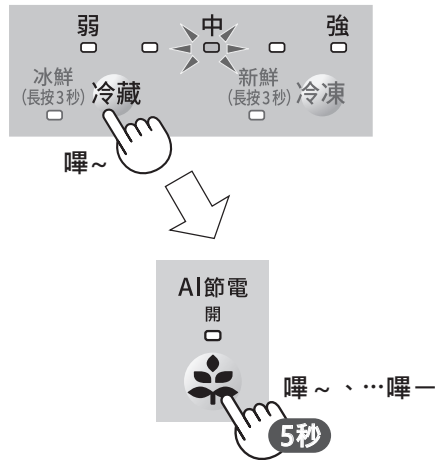

○ 熄滅 ● 亮燈 ◐ 閃爍

調節位置	弱	中	強
1	●	○	○
2	◐	○	○
3	●	○	○
4	●	◐	○
5	○	●	○
6	○	◐	○
7	○	●	○
8	○	○	◐
9	○	○	●
10	○	○	◐
11	○	○	●
12	○	○	◐
13	○	○	●
14	○	○	◐
15	○	○	●
16	○	○	◐
17	○	○	●

清空製冰盤 (移動或長期不需使用時和搬運冰箱時)

- ① 清空水箱、儲冰盒。
- ② 在儲冰盒上，鋪上毛巾等後，關閉製冰室箱門。
- ③ 按住「製冰」按鍵3秒以上。
- ④ 約40秒後，響起「嗶」，指示燈熄滅後，儲冰盒的水或冰倒掉。

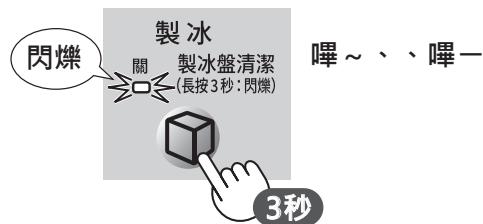

長期間不使用時

- ① 清空製冰盤。(上述)
- ② 拔出電源插頭。
- ③ 清潔庫內，將箱門打開2~3天，予以乾燥。(為了抑制氣味、黴菌和鐵鏽)

停電

- 為避免庫內溫度上升，請減少新增保存食品、和開關箱門的次數。
- 重新通電時的情況如下。

項 目	重新通電時
溫度調整、溫度微調、冰鮮模式、新鮮冷凍、自動除菌離子（含高效保鮮模式）、AI節電、製冰	維持停電前的設定
快速冷卻、急速冷凍、急速製冰、製冰盤清潔	解除設定

搬遷時（移動和搬運）

- ① 清空製冰盤。（上述）
- ② 拔出電源插頭、拆除地線。
- ③ 卸除底座蓋，提高調節腳。
- ④ 在通路上，鋪上保護膜或毛毯等。
 - 防止刮傷地面。
 - 冰箱內部殘留的積水可能會溢出。
- ⑤ 握住背面上方和底面移動用把手，進行搬運。

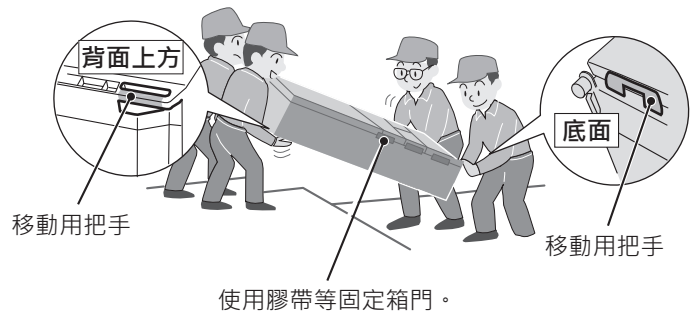

關於移動用運輸輪

- 勿用於實木地板等軟質地板上。以防刮傷地板。
- 不可橫向移動。

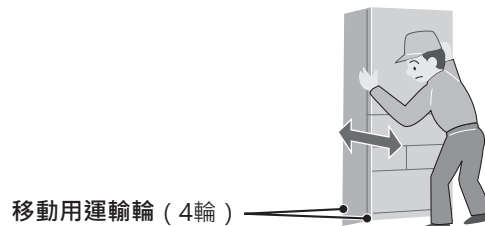

關於電源

- 設置後立即插入電源也沒有問題。

不可堆放

- 會因機械部（壓縮機等）故障而不再冰冷。

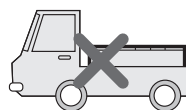

故障排除？

委託維修或諮詢前，請再度檢查。

不冰冷・冰冷效果不佳

剛設置後

- ➔ 操作面板的亮燈位置與顯示的數字有無不斷改變？此為賣場展示用的設定。請解除。(第26頁)
- ➔ 從開啟電源到庫內冰冷為止，需花費以下時間。
 - ・通常：約4小時
 - ・夏季等炎熱環境時：24小時以上

設置方式

- ➔ 是否確保散熱空間？(第4頁)
- ➔ 是否直接受到日曬、暖氣設備等的暖氣(熱源)？
- ➔ 夏季等環境溫度高時，可能會降低製冷功率。

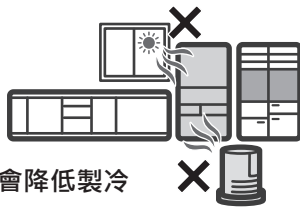

設定

- ➔ 是否將溫度設定為「弱」？請變更為「中」~「強」。(第9頁)
- ➔ 是否已設定「AI節電」？請解除。(第10頁)



放入食品的方式

- ➔ 食品有無堵住出風口和進氣口？(第9頁)

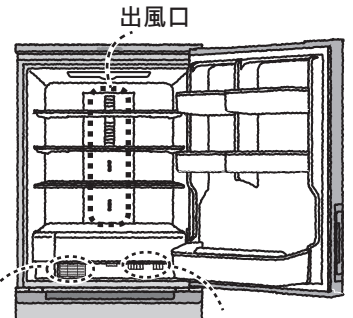

- ➔ 是否放入熟食？
- ➔ 冷凍室(上)溫度約比冷凍室(下)高約1~3°C。夏季等炎熱環境時，冰淇淋可能容易軟化。

- ➔ 食品是否從盒體或層板突出？

請拆除盒體檢查有無食品或袋子掉落在蔬果室或冷凍室的後方。

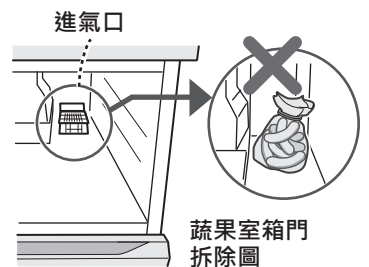

平時的使用時

本體與封條之間如有縫隙，即使窄小也應當封閉，否則冷氣會外漏也會影響到製冷。

請將食品收納整齊並確實關緊冰箱門！

- ➔ 食品是否塞的太滿？
- ➔ 箱門有無確實關緊？
- ➔ 箱門的開閉次數是否太多？

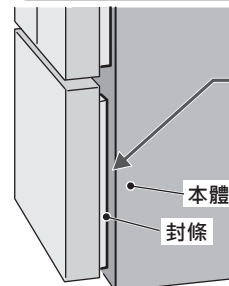

！ 經上述確認後仍未改善，請採取以下操作(強制除霜運轉)

- ① 拔掉電源，等候5分鐘以上。
 - ② 在打開冷藏室箱門的狀態下開啟電源。
 - ③ 關上箱門，觀察狀況約一天。
- 強制除霜運轉中會停止冷卻，約在30分~1小時自動結束，並重啟冷卻運轉。如果重複多次庫內的溫度會升高，因此每天請勿超過一次。

冰箱側面溫度高

- ➔ 此為正常現象，並非異常。
- 冰箱為了降低庫內溫度，會從側面排熱。側面設有用於散熱的管道，特別是夏季，會有手無法長期觸摸的高溫(約50~55°C)，但並無安全及性能上的問題。

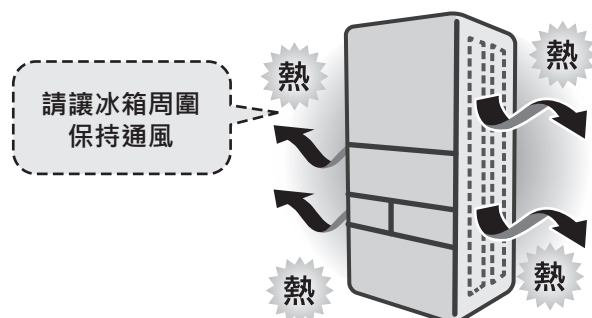

發出異音

「嘶」「嗚」

- ➔ 此為零件發出的吱吱聲，並非異常。會因冰箱內的溫度變化，而發生膨脹、收縮。有時會因地面或壁面的回音而放大聲音。

咕咕叫的聲音 (20~30秒)

- ➔ 此為自動製冰機的動作聲音，並非異常。此為離冰或供水的聲音。即使水箱已空仍可能會發出聲音。

「咕隆咕隆」

- ➔ 此為冰塊掉落的聲音，並非異常。儲冰量少時，聲音會變大。

嘎嘎聲音

- ➔ 是否因其他物品碰撞到冰箱而發出聲響？
- ➔ 是否因設置方式不佳而導致傾斜？
- ➔ 是否設置於不平穩的地面？
- ➔ 周圍有無掉落物？
- ➔ 底座蓋是否脫落？ (第4頁)

「空洞聲」「吱」「噼噼」等等

- ➔ 此為冷媒的聲音，並非異常。亦可能發出「劈哩劈哩」「喀嚓喀嚓」「撲撲」，或是水流聲。

「嗚嗚」「嗯嗯」

- ➔ 此為風扇或阻尼器 (調節冷氣量的機器) 的動作聲音，並非異常。因開閉箱門等而改變動作時，有時會感覺刺耳。

壓縮機或散熱風扇的聲音、刺耳的聲音

- ➔ 強力冰鎮時，會放大運轉聲。快速冷卻、急速冷凍、急速製冰中、箱門經常開閉時、夏季、設置後、立即自動除霜後 (1日約1次) 等

電子音

- ➔ 請關上所有箱門 (第7頁) 當聲音響不停時，則為故障。請委託維修。

- ⚠ 警示音故障時，可暫時關閉電子音。

AI節電
開

5秒

按住「AI節電」鍵5秒以上。
(會在經過約2天後再次響鳴)

結露和結霜、地面潮濕

請用乾布拭除結露，並用濕布拭除結霜。

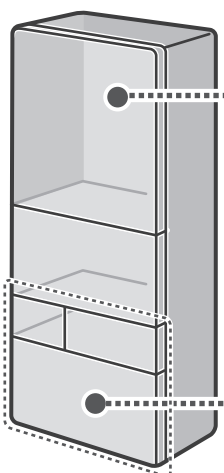

庫內的壁、
出風口四周

- ➔ 是否在未包裹保鮮膜的情況下放入水分多的食品？
- ➔ 箱門有無確實關緊？箱門與本體之間是否出現縫隙？
- ➔ 梅雨季或夏季等高溫潮濕的時期，箱門經常開閉就會容易結霜或結露。

冷凍室 (上、
下)、製冰室
箱門的開口部
四周

- ➔ 箱門有無確實關緊？門封條是否出現縫隙？請確認以下事項。
 - 食品是否被箱門夾住。
 - 食品是否掉落在冷凍室的最深處。
 - 有無食物超出盒體的頂端？

保濕冰鮮室、蔬果盒、
冷凍室箱門表面、冷凍室內的壁面、
冷凍室的滾輪

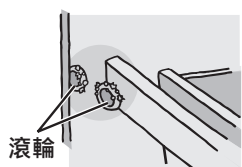

- ➔ 雖容易結露或結霜，並非異常。下列情形尤其容易結露或結霜。
 - 放入無保鮮膜、含水量高的食物。
 - 放入大量的葉菜類蔬果。
 - 雨季等濕度高。

故障排除？（自動製冰相關）

無法結冰

！ 剛設置後 剛開始結冰時間

庫內冰冷後，才能製作冰塊，因此第一次製冰時，需花費時間。

一般

約6~8小時

夏季等炎熱環境時

24小時以上

此外，將AI節電設為「開」時，會比平常花費更多時間。

➔ 自動製冰是否設定為「關」？

請按下「製冰」鍵，讓「關」指示燈熄滅。
(第13頁)

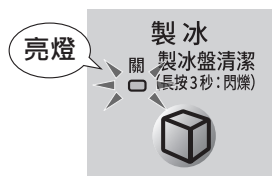

➔ 水箱是否已裝水？或水箱的水是否已結冰？

➔ 水箱是否已確實推到底？ (第12頁)

➔ 冰鮮層板是否確實地推入到底？

請拆除水箱及保濕冰鮮盒，用力將冰鮮層板推入到底後。(第18頁)

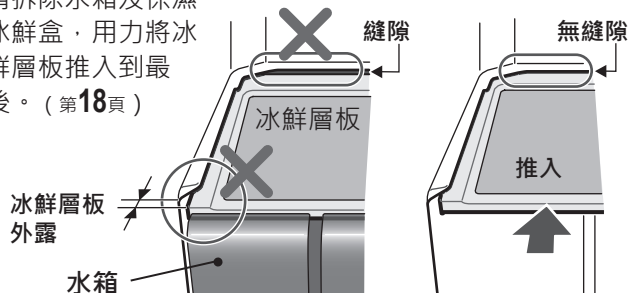

➔ 儲冰盒的儲冰區是否放入了食物或冰鏟？

請將食品放在冷凍室，並將冰鏟放在指定位置。

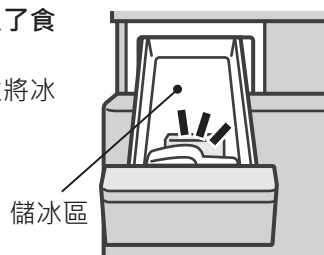

冰塊量少

➔ 是否聚集在儲冰盒的最底部？

在儲冰盒的最底部，探測儲冰量。(第13頁)
最底部的冰塊量多時，也有可能停止製冰。

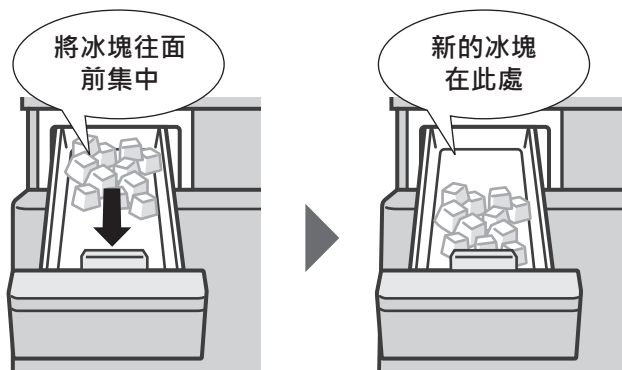

製冰速度慢

➔ 以下情況並非異常。

- 剛再度開始製冰後
- 放入大量食品時
- 室溫低時 (冬季等)
- 室溫高時 (夏季等)
- 頻繁開閉箱門時
- 自動除霜中
- 剛對水箱注水後

➔ 是否因為卡住食品等而使得冷凍室或製冰室的箱門略微打開？

請整齊收納食品，確實關上箱門。

！ 請一併確認不冰冷、冰冷效果不佳 (第22頁)。

➔ 是否已設定「AI節電」？ (第10頁)



！ 已確認上述事項後，仍無法製冰時，請清潔製冰盤。

請先完成「製冰盤清潔」(第17頁)的操作後，再觀察約半天時間。

無法清潔製冰盤 (未排水)

- ➔ 水箱是否注水過量？
- ➔ 水箱是否已確實推到底？(第12頁)

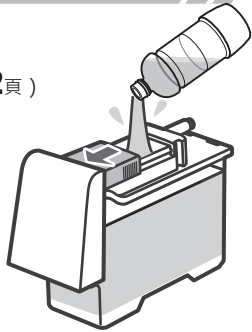

- ➔ 儲冰區內是否仍有冰塊等？
請清除冰塊、冰鏟、食品。

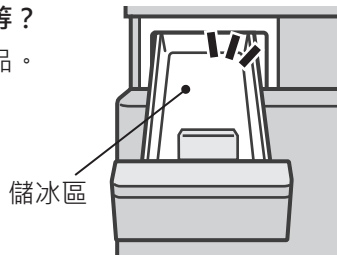

冰塊有氣味

- ➔ 是否殘留清洗水箱時的清潔劑？
有可能是清潔劑殘留的味道。

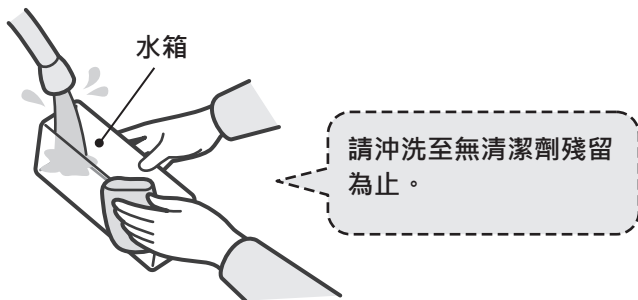

- ➔ 水箱的水是否該換了？
換水標準：1週
- ➔ 淨水濾網是否該更換了？
更換標準：3~4年 (第16頁)
- ➔ 是否使用清潔劑清洗淨水濾網？
請更換淨水濾網。
清潔劑附著濾網時，會發出氣味。
清潔劑一經附著後即無法洗掉。

不使用清潔劑。

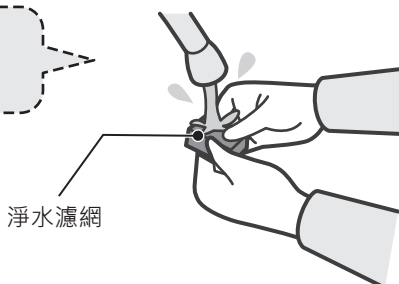

對冰塊的形狀或顏色、白色粉末感到在意

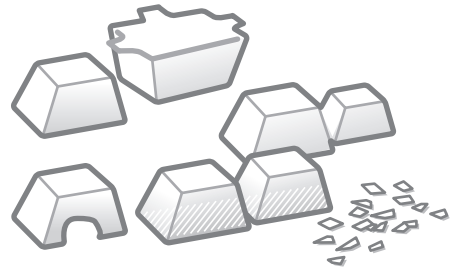

小冰塊或互相黏合的冰塊

- ➔ 此為正常現象，並非異常。
 - 此為因為水箱的水量變少。
 - 長期的儲冰會自然縮小、變圓、相黏。請用冰鏟，敲離相黏的冰塊。

有突出物的冰塊

- ➔ 此為正常現象，並非異常。
此為殘留製冰盤水路形狀的冰塊。

冰塊碎片

- ➔ 此為正常現象，並非異常。
此為冰塊的突出物或突角物。
在意時，請用冰鏟清除。

有孔洞的冰塊

- ➔ 此為正常現象，並非異常。
此為冰塊中的氣泡凝集並變大。

白色部分、殘留浮遊物的冰塊

- ➔ 此為正常現象，並非異常。
此為水中所含礦物質成分的凝固物。

儲冰盒的白粉

- ➔ 此為正常現象，並非異常。
此為水中所含礦物質成分的凝固物。
若在意，請清除。

故障排除？（操作面板、庫內燈、箱門、其他）

操作面板、庫內燈

指示燈的亮燈位置逐一移動、數字顯示逐一變動

- ➔ 此為賣場展示用的設定。請解除。

解除方法

打開冷藏室與製冰室箱門，按住「冷凍/製冰」按鍵5秒以上。

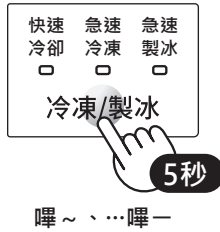

冷藏室庫內燈閃爍

- ➔ 如為剛開啟電源後的5分鐘之內時，代表設定在賣場展示用模式。
- ➔ 請參閱上述進行解除。
- 箱門（冷藏室、製冰室、冷凍室（下））是否未關緊？
- 與關門提示鈴聲同步閃爍。

所有指示燈同時閃爍

- ➔ 操作面板故障。請委託維修。
- 操作面板雖無法使用，但冷卻運轉不受影響。

無法設定快速冷卻、急速冷凍、急速製冰

- ➔ 不可同時設定。
- 請解除目前執行中的模式，或等待其結束。

通知顯示區亮燈



散熱用風扇馬達（無法從外頭看見）故障。請委託維修。

- 雖可繼續進行冷卻運轉，但冰冷效果可能會不佳。
- 顯示內容會持續顯示至維修完成為止



箱門（冷藏室、製冰室、冷凍室（下））是否未關緊？（第7頁）

箱門

箱門的關閉情況不佳

請確認食物的放入情況。

冷藏室

- ➔ 食品有無突出？
- ➔ 市售的整理盒或擱架，有無頂到層板等處？請加以整理收納。
- ➔ 多功能小物盒的安裝是否正確？

冷凍室·蔬果室

- ➔ 食品有無突出？
- ➔ 盒體有無被食物頂高？請在盒體高度範圍以內，進行收納。
- ➔ 有無食物掉落在盒體的最深處？請拆下盒體並移除食物。（第19頁）

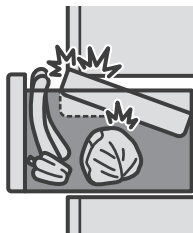

關閉箱門後，其他箱門隨之開啟

- ➔ 此為正常現象，並非異常。
- 可能會因關閉的風壓，造成其他箱門瞬間開閉。（因冰箱內各空間的冷氣通道相互連接所致）

左右開門需非常用力方可開啟

- ➔ · 請用調節腳，進行調整。（第4頁）

左右開門的其中一側無法開啟

- ➔ 箱門有無確實關緊？
- 市售整理盒或擱架，有無觸及層板？請加以整理收納。箱門關緊時，無法由反側開啟。
- ➔ 多功能小物盒的安裝是否正確？

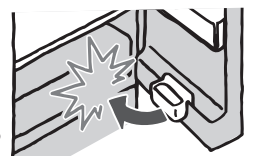

發出嘎吱聲

- ➔ · 滾輪底座是否已髒污？滾輪通過的部份請頻繁的進行保養。（第14頁）



滾輪底座

食品結凍

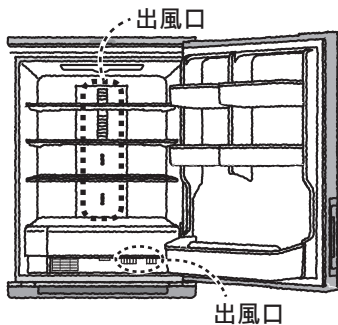

- ➔ 冷氣的出風口附近溫度太低可能會結凍。(第9頁)
水分多的食物，應遠離出風口。
- ➔ 是否將溫度設定為「強」？
 - 請設為「中」並觀察情況。(第9頁)
 - 即使只將冷凍室設定為「強」，也可能造成冷藏室或蔬果室過冷而結凍。
- ➔ 是否已設定「冰鮮模式」？(第9頁)
 - 自製冷藏食品保鮮室是否為低溫。
- ➔ 環境溫度是否偏低(5°C以下)？
環境溫度偏低時，即使設定為「弱」也可能結凍。

❗ 水箱的水結凍了...

冷藏室過冷時，會造成殘留於底部的水結凍。

- 勿強制開啟護蓋。
- 請從供水口注水，予以溶解。



庫內潮濕

- ➔ 水箱是否注水過量？

超過滿水位置時，水可能溢出到庫內。

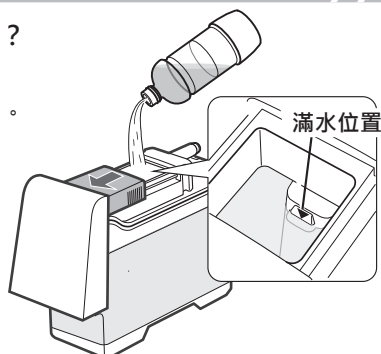

水滴落在地面

- ➔ 冰箱傾斜時，冰箱內部的蒸發盤積水可能會溢出。
移動冰箱時請鋪保護膜。

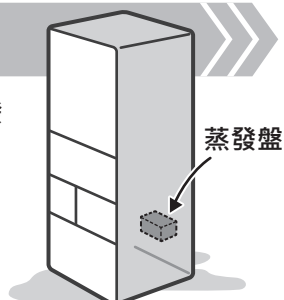

在意庫內的氣味

- ➔ 請用擰乾的濕抹布，擦拭冰箱內部。
- ➔ 自動除菌離子會產生臭氧。因此具有臭氧味。
臭氧的濃度為不影響人體的極少量。此外，可立即拆解，因此不發生滯留情況。
- ➔ 奈米低溫脫臭觸媒無法消除所有氣味。

在意零件或產品的形狀(條紋和凹口)

- ➔ 以下事項並非異常。
又性能上無任何問題。此為在零件或產品的製造過程中產生的情況。

塑膠零件看起來像龜裂或刮傷般的條紋

此為樹脂材料的結合部位，或是模具接合部位所造成的形狀。

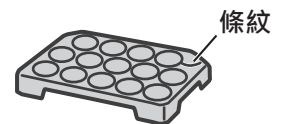

箱門內側或冰箱內側牆面的小孔洞

冰箱門與冰箱內側牆面上各有數個。

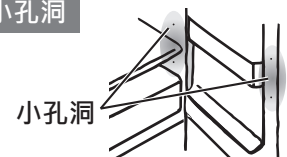

塑膠部的凹口

此為因樹脂材料收縮形成的凹口。

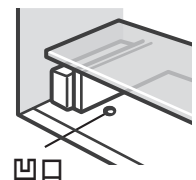

主體側面的波紋或變形

內部埋設著散熱管。

可能會因照明的照射方式等因素而看見。

何時開啟電源？何時拔出？



- 是否剛設置後？

可立即開啟電源。

- 拔出時？

請勿在5分鐘內插入插頭。

- 移動冰箱時？

可在移動前立即拔出。



規格

機種名稱	SJ-MW45CT-S	
電源 額定電壓、額定頻率	110V • 60Hz	
電動機額定電流 (A)	1.32	
電動機額定消耗電功率 (W)	135	
除霜裝置額定輸入功率 (W)	150	
電熱裝置額定消耗電功率 (W)	165	
消耗電量(kWh/月)	23	
外形尺寸 (mm)	寬	650
	高	1838
	深	630
重量 (kg)	94	
有效內容積(ℓ)	總容積	457
	冷藏室	240
	冷凍室(上)	27
	冷凍室(下)	88
	製冰室	20
	蔬果室	82

- 關於除霜操作
定期溶解附著於冷卻器 (無法由外看出) 的霜後, 積存在蒸發盤中, 再透過散熱器等熱量進行蒸發。

設備名稱：電冰箱，型號 (型式)：SJ-MW45CT-S						
單元	限用物質及其化學符號					
	鉛 (Pb)	汞 (Hg)	鎘 (Cd)	六價鉻 (Cr ⁶⁺)	多溴聯苯 (PBB)	多溴二苯醚 (PBDE)
電子零件	○	○	○	○	○	○
隔板本體	○	○	○	○	○	○
冷卻循環	○	○	○	○	○	○
冰箱內庫內零件	○	○	○	○	○	○
備考1. “○” 係指該項限用物質之百分比含量未超出百分比含量基準值。						

緊急處理方法

請拔掉電源插頭。瓦斯漏氣時，請勿碰冰箱。先打開窗戶透氣，不要拔出冰箱插頭。

售後服務

感謝您的愛護，本公司產品售後服務由台灣夏普客戶服務中心負責

消費者免費洽詢專線：**0809-090-510**

服務時間：星期一至星期六 09:00 ~ 21:00

SHARP

進口商：台灣夏普股份有限公司

進口商地址：新北市土城區中山路 16 號 7 樓

客戶服務專線：0809-090-510

製造廠商：

SHARP APPLIANCES (THAILAND) LIMITED

TINS-C223CBRZ 26C

TH ①