

# SHARP

# HEALSIO

## KN-V24AT(R) KN-V24AT(W)

## 自動攪拌智慧調理鍋 **家庭用** 使用說明書

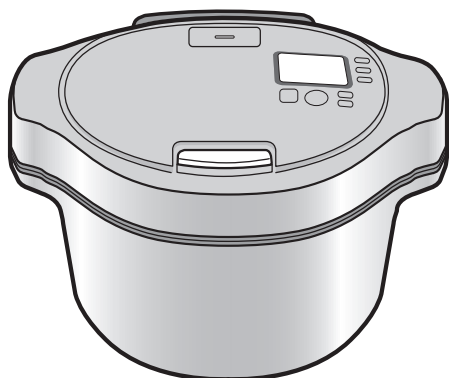

### 無線網路的產品

本產品配備無線連網功能。  
通過設置無線網路功能，您可以更愉快、更方便地使用本產品。

HEALSIO HEALSIO標識皆為SHARP Corporation的商標。

### 目錄

	頁數		頁數
重要安全注意事項	2	自動烹調	20
本產品的功能	3	手動加熱	22
使用上的注意事項	4	手動加熱的使用方法秘訣	24
各部位名稱、附屬品	6	預約烹調	26
操作部(顯示)的說明	8	再加熱、保溫	28
使用夏普雲端服務時	9	保養	29
無線網路連接	10	是否故障?	35
無線網路的各種設定	15	這種情形時?(無線網路連接)	39
從SHARP COCORO KITCHEN下載食譜	16	委託修理時	封底
操作聲音、音量等設定	18	規格	封底
設定現在時間方法	19	售後服務	封底

感謝您的惠顧。

請詳閱本使用說明書以正確使用。

- 使用前，請務必詳閱「重要安全注意事項」。
- 請務必將本使用說明書連同保證書放在可隨時取閱之處。

※請勿用於業務用途。

※關於洽詢和諮詢窗口，請參閱封底。

# 重要安全注意事項

重要安全注意事項：請仔細閱讀並妥善保存以利未來參考。

1. 不應由兒童在無人監督狀態下執行清潔與維修保養作業。
2. 兒童應在成人監督下操作，以免不當使用。
3. 此設備並不適用於身體、感官、或心智能力無法安全使用者(包括兒童)、或缺乏經驗與知識者，除非已由安全負責人員給予有關設備使用的指導或使用說明。
4. 請將此設備置於穩固的平面上。不可將此設備置於瓦斯爐、電磁爐、或烤箱上或附近。請見第3頁以取得安裝相關資訊。
5. 如果電源供應線已破損的話，必須向客戶服務中心取得特殊電線以進行更換。
6. 此設備僅供家庭使用。不可用於商店、辦公室、農舍等員工廚房區域或其他作業環境內。亦不可用於飯店、汽車旅館、渡假旅館、及其他提供住宿的環境中。
7. 不可將此設備浸於水中或其他液體中以避免發生火災、電擊、與造成人員傷害。
8. 關於食物接觸表面的清潔，請見第29頁的使用說明。
9. 為防止液體等流入主機上的電源線插口，請保持主機電源線插口周圍的清潔。
10. 不用時、放入或取出部件前、及清潔前，請先將插座上的插頭拔除。
11. 請勿以毀損電線或插頭操作任何設備、或操作任何機能失常或出現任何破損的設備。請與客戶服務中心聯繫。
12. 不可自行調整、維修、或修改設備。
13. 不可將此設備用於本手冊中未提及的任何其他用途上。
14. 插入或移除插座插頭時，請勿以潮濕雙手碰觸插頭。將插頭穩穩地插入牆壁插座內並握住插頭處拔除。拔除插座插頭時，請勿拉扯電線。
15. 不可將手臉置於蒸氣口附近。
16. 在設備處於使用狀態中或燉煮後，不可碰觸加熱部件。
17. 使用設備製造商未建議的配件附加裝置可能會造成火災、電擊、或人員受傷。
18. 不可碰觸高溫表面。
19. 處理裝置時，請遵循所在國家內法律確立的廢棄電器設備規定。
20. 本產品正在使用時表面的溫度可能很高。
21. 本產品無法通過外部定時器或單獨的遠程控制系統的裝置進行操作。
22.  此符號表示本產品的表面在使用期間容易變熱。請注意熱表面。

## 其他警告事項

1. 首次使用前，請先檢查所有部件和附屬品。內鍋下方鋪的保護用紙，使用前務必請取出。請清洗各部件。標示著「可水洗的部件」。請見第6-7頁。
2. 不可毀損或過分折彎、拉扯、扭轉、或將電線捆紮成束，將重物置於其上、將它插入其他裝置中間、修改、或將它置於設備高溫部分附近。
3. 如果未將插頭穩穩地插入插座內的話，請勿使用。
4. 定期擦拭電源插頭與進電插頭上的灰塵。
5. 不可讓任何人舔舐電源插頭與進電插頭。
6. 不可讓電線懸掛於桌子或櫃台邊緣、或碰觸高溫表面。
7. 移動前，請先讓設備完全冷卻。
8. 請勿在您臉部靠近本產品時打開上蓋。請勿將手放在上蓋上方。本產品冒出的蒸氣可能會造成燙傷。
9. 不可將任何物件插入蒸氣口或裂口中。
10. 不可將此設備用於本手冊中未提及的任何其他用途上。非此設備用途的範例如下述：
  - 使用可能突然發泡之小蘇打粉的食物
  - 使用大量油脂的食物
  - 塑膠袋裝食物的加熱
11. 安裝心律調整器的人應諮詢醫生或心律調整器製造商，了解有關本產品預防措施。無線電波可能會影響心律調整器的操作。

## 使用無線網路功能時

1. 請勿在醫院等禁止使用發出無線電波設備的地方使用本產品的無線網路功能。可能是故障的原因。
2. 請勿在處理高精度控制或弱信號的電子設備附近使用本產品。  
您應該了解的電子設備示例：助聽器、火災警報器、自動門和其他自動控制設備。

## 安裝

1. 確認設備上指示的電壓與當地主電源電壓相符。將插頭穩穩地插入標準接地家用電器插座中。建議使用獨立電路。請勿使用延長線或八爪魚接線。
2. 請將此設備置於穩固平面上。不可將此設備置於瓦斯爐或電磁爐、或烤箱上或附近。
3. 不可將此設備置於水可能濺於其上處或於該處使用此設備。
4. 不可將此設備置於地毯上或家具附近、或於該處使用此設備。
5. 不可將此設備置於直接日照下或於該處使用此設備。
6. 不可於戶外使用此設備。

# 本產品的功能

### 可以「攪拌烹調」

由於是依照選單的火候狀態、時間加上攪拌烹調的緣故，因此可以減少燒焦、均勻攪拌不會出現調味不均的情形。自動開啟攪拌棒進行攪拌。



### 可以「無水烹調」

基本上無須用水，利用蔬菜等食材所含的水份進行烹調。可以活化食材的風味，營養不流失，美味烹調。



通過設置無線網路功能，  
您可以更愉快、更方便地使用本產品。（請見第9頁）

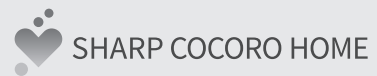

- 可透過夏普雲端服務查詢精選食譜行程。
- 可通知加熱完成或產品狀態等訊息。

\* 標示可能與產品或智慧型手機上所記載之內容有所差異。  
為了持續優化本產品，可能在未經公告的情況下進行變更。敬請見諒。

# 使用上的注意事項

## 設置場所及環境

- 放置在平整及水平表面，務必確認載重強度足以支撐滿載食材的機身。  
(可能有掉落、受傷、燙傷的疑慮)  
※放入最大容量的食材及水的話，約12kg。
- 請勿放在陽光直射的地方使用(變色的原因)
- 插入插座的電源插頭不可接觸蒸氣(故障的原因)
- 請勿將其放置在桌子或餐桌的邊緣

## 平時的使用方法

- 上蓋上方不得放置物品，蓋著抹布等(變形、變色及故障的原因)
- 不得在上蓋打開的狀態下搬運(掉落、打翻烹調食物及燙傷的原因)
- 小心輕放內鍋
- 嚴禁空燒(故障的原因)
- 嚴禁沾附異物的狀態下使用，務必去除  
(內鍋底部、邊緣、機身底下的加熱板、溫度感應器等，是蒸氣洩漏，導熱不良造成烹調失敗、故障的原因)
- 烹調後的蒸盤和內鍋處於高溫狀態，取出時，不要直接接觸它們，請使用乾布等(燙傷的原因)
- 連同內鍋一起取出蒸盤(燙傷的原因)

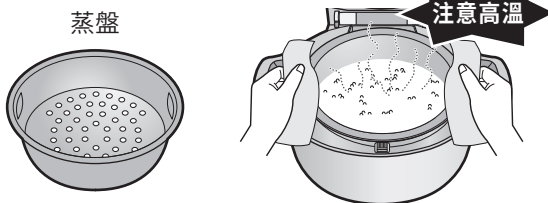
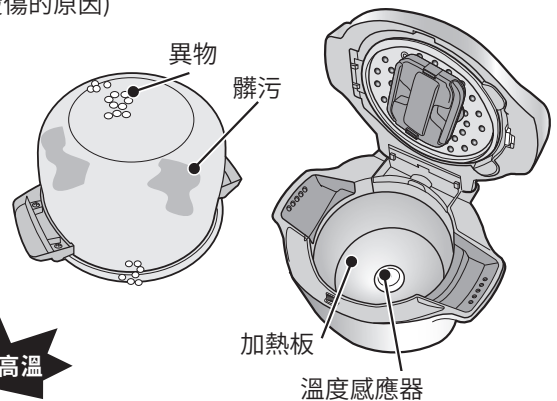

- 取出內鍋之後，由於加熱板、溫度感應器變高溫的緣故，收拾時務須等待冷卻後再進行(燙傷的原因)

打算連續烹調時，請先保持上蓋開啟狀態15分鐘左右，等待機身冷卻之後再烹調。(烹調失敗的原因)

- 關閉電源時，請從插座上拔下電源插頭
- 請勿對蒸氣循環蓋施加過大的力(變形、損壞的原因)

蒸氣循環蓋

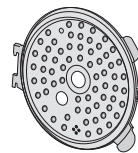

## 攪拌器

- 選擇選單時顯示 [攪拌] 或 [請安裝攪拌器] 的東西，請裝上攪拌器。
- 確實裝妥攪拌器  
(烹調中掉落及故障的原因)  
組裝詳細 (請見第34頁)

### 攪拌棒緊閉狀態下組裝

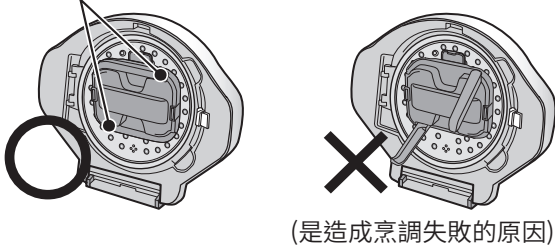

攪拌器

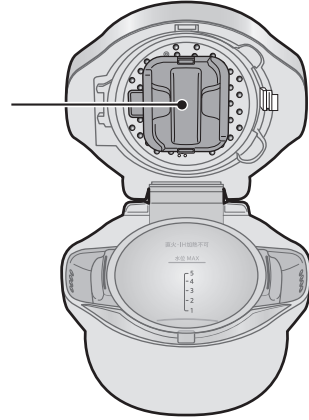

組裝方法、拆卸方法  
保養 (請見第34頁)

材質為SPS，常用於小吃店或餐廳  
所使用之重複性環保筷。  
(間規聚苯乙烯樹脂)。

## 內鍋 (氟素樹脂塗層加工) 本產品專用鍋。請勿當作其它加熱器具使用

- 嚴禁明火加熱，微波爐加熱，用於IH(電磁爐)等
- 請勿將金屬漏勺堆疊在一起或用堅硬或鋒利的物體(例如攪拌器和長柄勺)刮擦。
- 請勿在附著鹽份、油脂類(食用油、奶油、美乃滋等)的狀態下置之不理。
- 請勿使用硬海綿，金屬棕刷刷洗  
內鍋的氟素塗層可能會在使用過程中脫落，但這不是衛生問題。
- 水不可超過「水位MAX」的線 (燙傷的原因。然而，如果食譜集有指定則時可以使用)

## 關於最大烹調的容量 超過最大烹調的容量可能會導致燙傷、溢出或故障

- 水不可超過「水位MAX」的線  
然而，食譜中公佈的部分菜單超過了「水位MAX」。  
在這種情況下，確保距離內鍋頂部4cm或更多。
- 食材到內鍋頂部的距離，請確保超過4cm

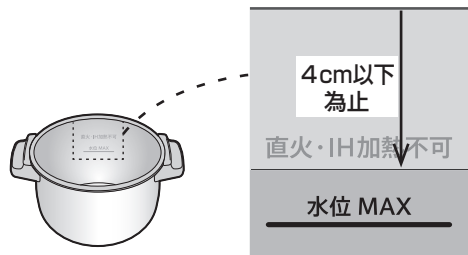

# 各部位名稱、附屬品

## ■上蓋部分(上蓋)

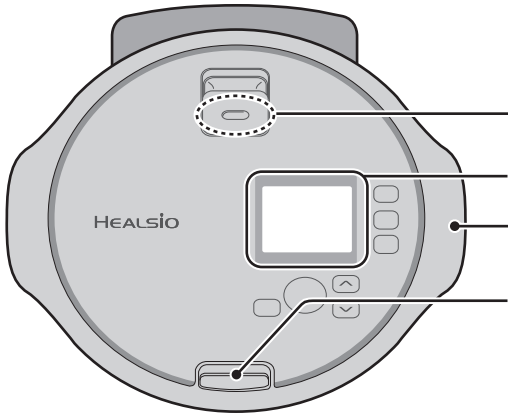

**蒸氣孔** 烹調時，臉、手請勿靠近。

**操作部(顯示)** (請見第8頁)

**把手** 搬運時，握住兩側(主機和上蓋)的把手並提起。

**上蓋開關**

上蓋開關按下的話，可以開啟上蓋。烹調中盡量不要打開上蓋。蒸氣可能會逸散，可能無法烹調出預期的口感。

非得開啟時，請按暫停鍵，確認[暫時停止]顯示後，再打開上蓋。

如果直接按按下上蓋開關，食材可能會散落，攪拌烹調時很危險。



但是，在[手動加熱]→[燉煮收汁]烹調過程中，請保持上蓋打開。

## ■附屬品(各1)

### 可水洗的部件

#### •蒸盤

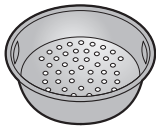

請勿用於  
本產品以外的用途

#### 使用方法

請取出攪拌器。

**蒸煮時：** 內鍋中加入大約200mL左右的水，置於蒸盤與食材。

**低溫烹調時：** 將盛有食材的拉鍊保鮮袋放入內鍋中，加水至「水位MAX」，然後放置蒸盤。

**2層同步烹調(自動食譜)時：** 將第一種材料放入內鍋後，將第二種材料放入蒸盤並放置內鍋中。

#### 注意

- 使用食品保鮮夾鏈袋時，請仔細閱讀食譜集所列的注意事項，並密切注意食材是否洩漏、受熱融化、燒焦等情況，正確使用。  
(蒸氣、內容物噴出、燙傷的原因)
- 烹調結束後，請使用乾布等，取出內鍋。要小心不要燙傷。

- 使用說明書
- 食譜
- 保證書

## ■主機

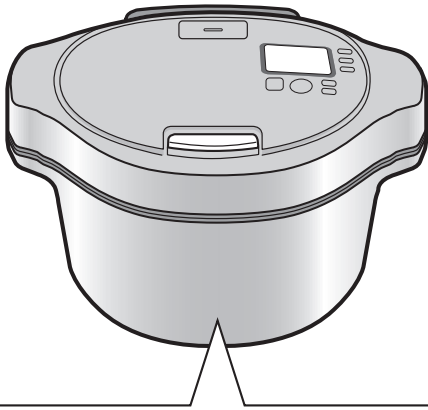

## 電源線連接方法

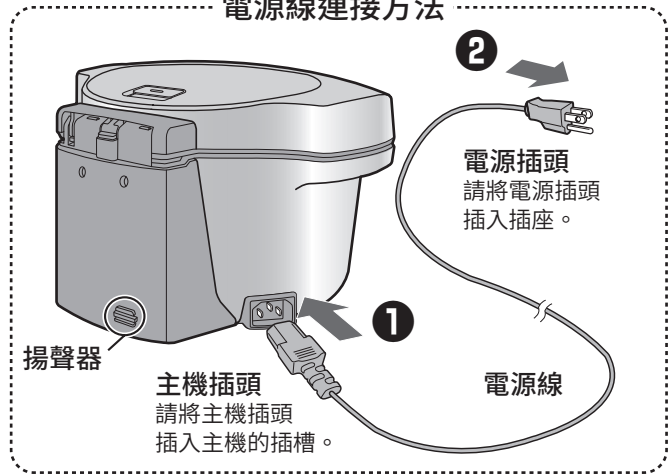

## 安裝位置

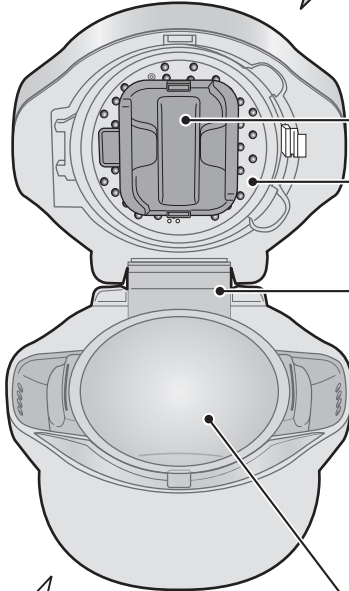

## 可水洗的部件



蒸氣孔蓋  
(請見第33頁)

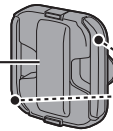

攪拌器\*  
(請見第34頁)(可拆卸)  
攪拌棒

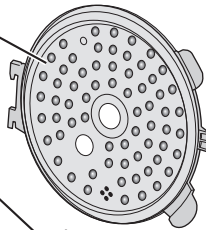

蒸氣循環蓋  
(請見第32頁)

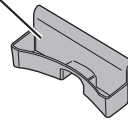

接水盤  
接水盤取出內鍋後  
拆下。

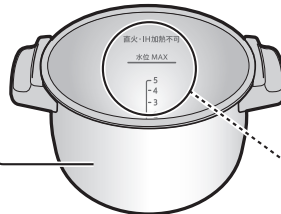

內鍋 (請見第5, 30頁)

關於最大烹調的容量  
(請見第5頁)

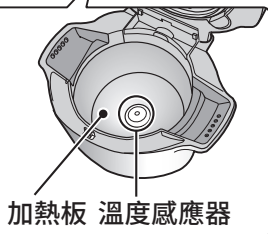

加熱板 溫度感應器

\*另外單獨包裝並放置於紙箱內。

插圖和實際形狀可能會有所差異。



# 操作部(顯示)的說明

本產品連上無線網路時，  
本兩指示燈會亮起。  
設定方法 (請見第10~14頁)

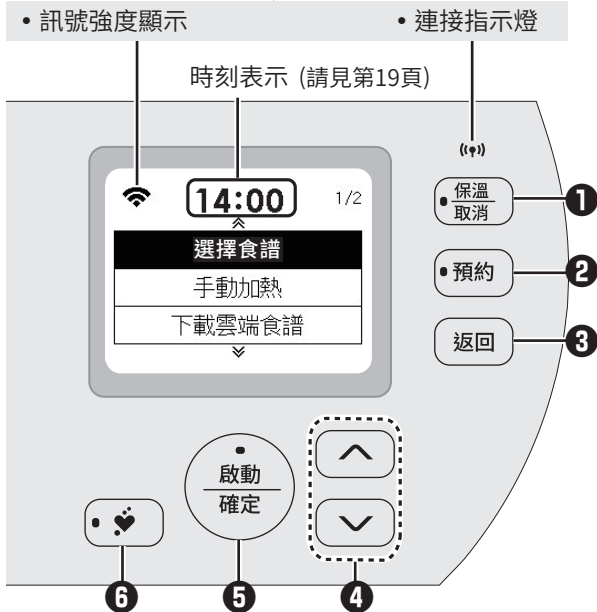

## 1 保溫(燈)/取消鍵

- 保溫：保溫時使用。(請見第28頁) 保溫會亮燈。
- 取消：當您想要重做操作或停止烹調時。

## 2 預約鍵(燈)

- 想要在設定的時間完成烹調時使用。(可以預約的菜單在 [開始烹調] 畫面上有閃爍的指示燈) (請見第26頁)

## 3 返回鍵

- 返回前一個畫面及操作時使用。

## 4 上下鍵

- 選擇項目時或設定時間、時間、溫度等時使用。

## 5 啟動/確定鍵(燈)

- 啟動烹調 (或暫停) 時使用。確確定選單時使用。

## 6 SHARP COCORO KITCHEN鍵(燈)

- 想看推薦食譜的建議時使用。(請見第17頁)

插入電源插頭後，並顯示[初始畫面]。  
6個操作項目顯示在2個畫面上。

主要操作這 2 個鍵

上下鍵  
(選擇、設定)

啟動/確定鍵  
(確定、啟動)

14:00 1/2

選擇食譜

手動加熱

下載雲端食譜

14:00 2/2

再加熱

保養

設定

- 關於畫面顯示  
在初始畫面下閒置30秒後變暗，然後熄燈，但按下任意鍵將使畫面變亮。如果將其留在初始畫面以外的畫面上，大約10分鐘後它將返回初始畫面。(無線網路設定開啟時，連線指示燈常亮)
- DynaFont 為 DynaComware Taiwan Inc. 的註冊商標。



# 使用夏普雲端服務時

## ■ 關於電波使用的注意事項

- 如果在以下地方使用，則無法保證該操作  
使用與本產品相同的頻率(2.4GHz) 或指定的低功耗無線設備靠近藍牙® (Bluetooth®) 無線通信設備。此外，在諸如微波爐等設備的磁場之類的地方，或者發生靜電或地方無線電干擾的地方，由於電波較弱，可能暫時無法使用。
- 不能保證所有路由器或居家環境均能實現無線連接和性能。在以下場地，電波可能無法到達或無法連接：在混凝土、鋼筋或金屬建造的建築物內/ 靠近障礙物/ 靠近使用相同頻率的無線通訊裝置。
- 本產品的無線區域網路的對應頻道為1~13。本產品無法與設置到其他頻道的路由器進行通信。

## ■ 注意個人信息

- 不管加密設定如何，只要使用電波，使用無線區域網路設備有可能被攔截。
- 由於該產品與路由器間應用電波通信，在服務區內，無線區域網路可享用免費區域網路連接。另一方面，電波通過障礙物(如牆) 到達某一區域的任何地方，因此可能發生通信攔截或不正當侵入。
- 在沒有應用程式權限的情況下，請不要進行設備或網路連接。
- 本產品的無線區域網路功能應在產品廢棄或轉讓給第三人時進行初始化。
- 當從第三人處轉讓獲得本產品時，請將無線區域網路功能進行初始化，以避免他人非法訪問。

根據NCC 低功率射頻器材技術規範 3.8.2 規定:

- 一取得審驗證明之低功率射頻器材，非經核准，公司、商號或使用者均不得擅自變更頻率、加大功率或變更原設計之特性及功能。
- 一低功率射頻器材之使用不得影響飛航安全及干擾合法通信；經發現有干擾現象時，應立即停用，並改善至無干擾時方得繼續使用。前述合法通信，指依電信管理法規定作業之無線電通信。
- 一低功率射頻器材須忍受合法通信或工業、科學及醫療用電波輻射性電機設備之干擾。

## 無線模組規格

無線區域網路: IEEE802.11b/g/n

頻率範圍: 2.4GHz 頻段

## 必要的環境

### ■ 無線區域網路

- 始終連線的無線區域網路環境

### ■ 無線區域網路基地台(路由器)

- 支持無線區域網路 2.4GHz 頻段 (IEEE802.11b/g/n) 的路由器
- 加密方式僅支持「WPA」、「WPA2」和「WPA3」。  
建議使用「WPA2 (AES)」或「WPA3」。
- 提前參見路由器使用說明書，確認按鍵位置、連接方式、加密方式設置。  
\* 在本使用說明書中，「無線區域網路基地台(路由器)」簡稱為「路由器」。

### ■ 攜帶式終端設備，如智慧手機與平板電腦等 (在本使用說明書中，它被稱為智慧手機。)

- 支援作業系統(OS) (截至2024年3月)  
Android 8.0 以及更高版本/iOS 14 以及更高版本
- 無法使用不支持無線區域網路功能的智慧手機
- 語音功能支援中文(台灣)。
- 本產品的語音合成軟件採用HOYA Corporation的技術。
- 本手冊中的畫面和插圖僅供參考，其與真實產品存在一定差異。
- 儘管該應用程式是免費的，但下載專用應用程式和使用智慧手機或平板電腦操作的通信費用則由客戶承擔。
- 夏普雲服務和專用應用程式的內容可能會因版本升級而發生變化。此外，服務可能會暫停，恕不另行通知。
- 「Android」是 Google LLC 的商標。
- Bluetooth®是 Bluetooth SIG, Inc. 擁有的註冊商標。
- 此外，本手冊中提及的公司名稱、組織名稱和產品名稱是其各自公司的商標或註冊商標。

# 無線網路連接

## 事先準備

請設定前準備。您可以順利連接。

### 確認必要的環境

#### 閱讀夏普雲端服務條款

<https://tw.sharp/aiot/terms/app-agreement/hotcook.html>



### 確認路由器

有兩種連接方法。查看路由器的說明書後，確認使用哪種連接方式。

- 如果是連接按鈕(WPS等)  
→ 確認連接按鈕位置與操作方法
- 如果沒有連接按鈕  
→ 確認路由器的SSID和密碼  
(連接時必須輸入在應用程式)

### 確認智慧手機

- 開啟Wi-Fi功能
- 確認本產品和您的智慧手機連接到同一台路由器。

\* 「Wi-Fi」和「WPS」是Wi-Fi Alliance的註冊商標。

## 準備應用程式(SHARP COCORO HOME)

- 1 如果沒有「SHARP COCORO ID」，請取得新的「SHARP COCORO ID」。

<https://tw.sharp/member/login>



- 2 安裝將應用程式

<https://tw.sharp/aiot/download/cocoro-home/index.html>



SHARP COCORO HOME



- 3 啟動應用程式、請確認服務條款、然後點擊 [同意並往下一步]。輸入「SHARP COCORO ID」和密碼、登入。

當應用程式上顯示以下權限請求消息時，選擇「允許」或「確定」。

(顯示取決於智慧手機的操作系統和版本)

- 利用位置信的允許
- 網路上的設備搜索

\* 儘管該應用程式是免費的，但下載專用應用程式和使用智慧手機操作的通信費用則由客戶承擔。

## 無線網路連接的步驟

- 1 設定本產品的無線區域網路功能[ON] (請見第11頁)
  - 有時您從第 5 步開始。

### 2 連接本產品和無線區域網路

#### A APP連接(使用應用程式連接)

推薦

請見第12頁

- 使用SHARP COCORO HOME應用程式連接本產品和無線區域網路。
- 如果沒有無線連接按鈕或不知道按鈕的位置，請使用APP連接。

#### B WPS按鈕連接(使用本產品連接)

請見第13頁

- 進行連接按下路由器上的連接按鈕。(連接完成後，配對本產品在SHARP COCORO HOME應用程式)

- 3 註冊本產品在應用程式(配對) (請見第14頁)

使無線網路能夠  
與本產品一起使用。

一旦設定完成，  
即使拔掉電源插頭，  
它們也會被記住。  
當您再次插入電源插頭時，  
將自動設定。



# 1 設定本產品的無線網路功能 [ON]

使用上下鍵選擇[設定]並按下確定鍵。

1

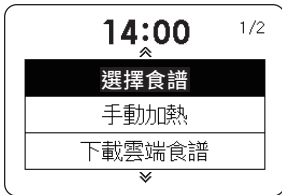

2



確認所選項目並按下確定鍵。  
(如為變更項目，按上下鍵)

3

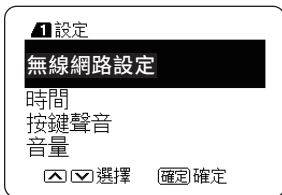

4

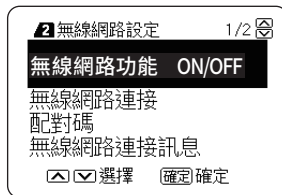

5



6

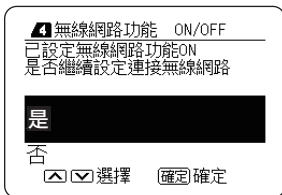

7

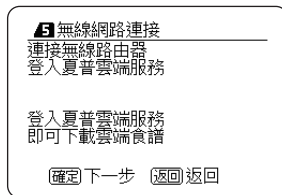

# 2 連接本產品和無線網路

8



9



繼續 2-A (請見第12頁)

繼續 2-B (請見第13頁)

# 無線網路連接

應用程式上畫面內容會不時更新。請操作照應用程式顯示的畫面。

## 2-A 連接本產品和路由器

**APP連接** 使用應用程式連接

1



2 30分鐘內啟動SHARP COCORO HOME應用程式，點擊 [設備清單]

— 主機 —

— 應用程式 —

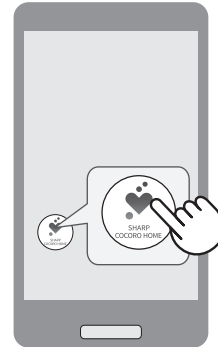

3 點擊應用程式畫面右上 [+]，選擇 [自動攪拌智慧調理鍋]

4 選擇 [現在開始連接自動攪拌智慧調理鍋和路由器]

5 選擇 [用沒有無線連線按鈕的路由器連線]，向下捲動畫面並點擊 [下一步]

6 依照應用程式畫面的顯示，進行操作，本產品將與路由器連接

- Android: 選擇路由器的SSID，然後輸入密碼
- iOS: 輸入路由器的SSID與密碼

來自SHARP COCORO HOME應用程式畫面將切換至智慧手機的設定畫面。這設定畫面上選擇 [設定] → [Wi-Fi]，然後選擇 [AP-SHARP\*\*\*] 與返回SHARP COCORO HOME應用程式。

看到本產品的連接指示燈 (●) 亮起，就連接完成了。

按下本產品的確定鍵，註冊本產品在SHARP COCORO HOME應用程式(配對)繼續 **3** (請見第14頁)

## 2-B 連接本產品和路由器

### WPS按鈕連接 使用本產品連接

1

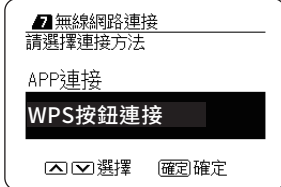

2

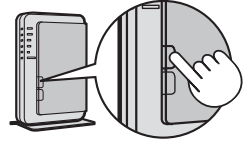
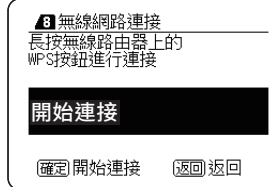

當顯示[開始連接]時，按下路由器上的連接按鈕。

請在顯示[連接中]後1至1.5分鐘內按下路由器上的  
連線按鈕。

### 注意

連接按鈕的名稱、位置和操作（長按等）因產品而異。  
請確認您的路由器的使用說明書。

3 連接完成

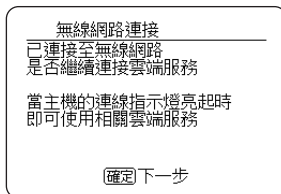

4 SHARP COCORO HOME 應用程式\*

就緒後，按下確定鍵註冊本產品在應用程式(配對)



繼續 3 (請見第14頁)

• 關於應用程式，按照畫面的說明顯示  
配對碼輸入畫面。

看到連接指示燈 (●) 亮起，表示連接完成。  
(完成連接可能需要一段時間)

- 1 啟動SHARP COCORO HOME應用程式，點擊 [設備清單]
- 2 點擊應用程式畫面右上 [+]，選擇 [自動攪拌智慧調理鍋]
- 3 選擇 [自動攪拌智慧調理鍋已連接至路由器]

# 無線網路連接

應用程序上畫面內容會不時更新。請操作照應用程式顯示的畫面。

## 3 註冊本產品在應用程式(配對)

- 1 請在手機應用程式畫面上，輸入本產品畫面所顯示的4位數配對碼後，按下 [配對]。
- 2 SHARP COCORO HOME的使用規範請確認後，點擊 [同意並往下一步]。
- 3 輸入應用程式畫面上設備資訊 (產品名稱與產品的設置位置)，點擊 [註冊]。

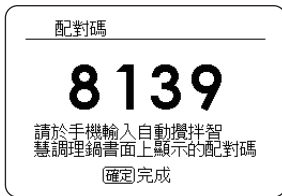

輸入配對碼後，按下確定鍵  
返回初始畫面。

- 4 顯示應用程式畫面上設備註冊完成時，配對成功。

點擊 [詳細服務確認] 時，畫面將切換至 SHARP COCORO KITCHEN。  
點擊 [我的專頁]，請確認註冊本產品儲存在「已註冊的機器」中。

配對完成後，您可以將**SHARP COCORO KITCHEN**食譜傳送到本產品。(請見第16頁)

### SHARP COCORO KITCHEN

- HEALSIO線上美味服務，可透過雲端查詢百道精選食譜行程。
- 快速收藏美味清單，定期提供人氣料理。

<https://tw.sharp/aiot/cocoro-kitchen/recipe>



### 無法連接時 請一起確認「這種情形時？」 (請見第39頁)

請嘗試以下方法之一。

- 再次嘗試相同的連接方法。
- 嘗試其他連接方法。  
如果「APP連接」失敗，請選擇「WPS按鈕連接」並根據嘗試連接。(請見第13頁)

# 無線網路的各種設定

- 本節介紹與無線網路功能相關的主要設定。由於產品改進，顯示可能會進行更改，恕不另行通知。

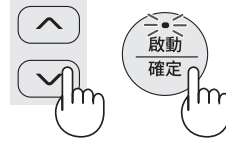

- 選擇初始畫面第二畫面的 [設定] 並按下確定鍵。用上下鍵和確定鍵進行所需設定。

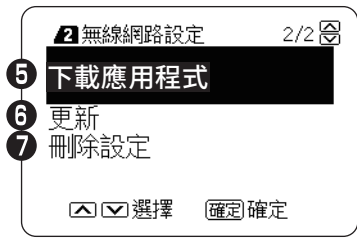
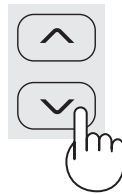
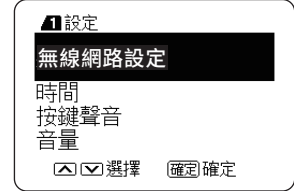

依目的設定或確認

- 1 設定無線網路ON/OFF時。
  - ON: 啟動無線網路功能、OFF: 無線網路功能停止。
- 2 無線網路連接時。
  - 必須本產品重新連接到路由器。
- 3 配對應用程式和本產品時。
  - 當您想要顯示配對碼，或當您在第二部及後續智慧手機上註冊本產品時。
- 4 確認MAC地址，IP地址，連接點和訊號強度。
- 5 用於下載將本產品鏈接到智慧手機所需的SHARP COCORO HOME應用程式。
- 6 確認是否有新的版本時。
  - 有新版本軟體時按照畫面按下確定鍵，進行更新。
- 7 廢棄本產品或轉讓給第三人時進行，或當從第三人處轉讓獲得本產品時。
  - 將無線網路功能進行初始化為確保安全。

## 本產品所使用的智慧財產權

### ■軟體構成

本產品內建之軟體由本公司或多個受第三方版權保護的獨立軟體元件所組成。

### ■本公司開發的軟體和版權開放的軟體

本產品所包含之軟體元件中，由本公司開發或創建之軟體以及其附屬文件均存在本公司版權，受版權法、國際條約和其他相關法律所保護。此外，本產品使用受第三方版權保護之版權開放軟體。

### ■許可證明公開義務

本產品所包含之軟體元件，包括在某些情況下需要版權所有者公開許可證明。相關需要公開軟體元件許可證明等詳細資訊，請訪問如下URL進行確認。[https://jp.sharp/support/cloud/adapter/license\\_b01\\_z01.pdf](https://jp.sharp/support/cloud/adapter/license_b01_z01.pdf)



# 從SHARP COCORO KITCHEN下載食譜

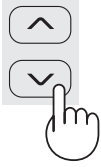

用上下鍵選擇，按下確定鍵設定。

●顯示[♥載入中]時，表示正在從SHARP COCORO KITCHEN檢索資訊。

## 1 確認連接指示燈

確認本指示燈亮起

當連接指示燈閃爍時（請見第39頁）

- 訊號強度顯示
- 連接指示燈



## 2 選擇食譜

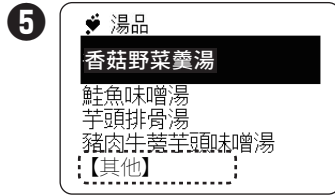
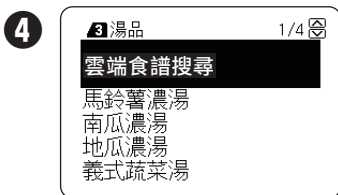
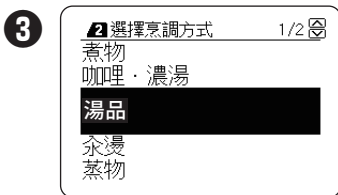
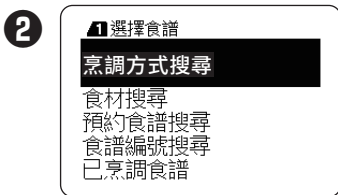

若要查看下一個畫面，請使用上下鍵選擇[其他]，然後按下確定鍵。

- 食譜集中列出的菜單也會顯示。



選擇所需的菜單並按下確定鍵時，下載食譜的烹調資訊。

## 3 下載完成

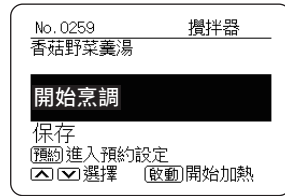

在此畫面中；

- 按下啟動鍵儲存食譜的烹調資訊並開始烹調。
- 如果預約燈閃爍，按下預約鍵切換至預約烹調設定畫面。
- 如果按下閃爍的SHARP COCORO KITCHEN鍵，會建議所需的材料及烹調方法。
- 選擇[保存]並按下確定鍵時，食譜的烹調資訊將保存在初始畫面上顯示的[下載雲端食譜]中。（請見第17頁）  
保存起來，下次烹調同一選單時操作方便。

**注意** ●下載時間可能會因通訊速度和環境而異。  
如果您無法下載，請確認連接指示燈和訊號強度顯示是否亮起，然後重新下載。

## 關於下載的食譜

- 選擇初始畫面中[下載雲端食譜]並按下確定鍵時，顯示下載的食譜。
- 「下載雲端食譜」最多可儲存30個食譜。  
如果儲存食譜數量已滿，則將最先儲存的食譜進行刪除。



- 當您使用智慧手機開啟食譜 [傳送到自動攪拌智慧調理鍋] 時，烹調資訊將發送至本產品，並且在 [下載雲端食譜] 中將顯示 。

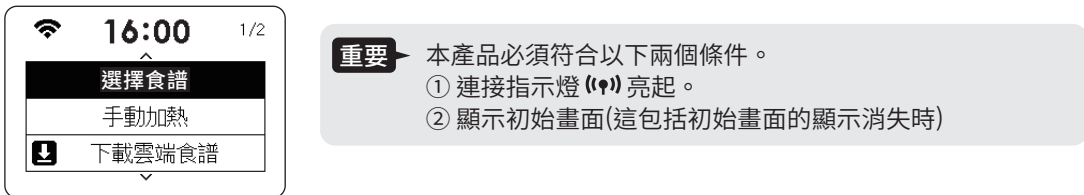

**注意** ● 下載的食譜資訊可能會因產品故障或維修而遺失。請注意，在這種情況下我們不承擔任何責任。

## 關於SHARP COCORO KITCHEN (♥) 鍵

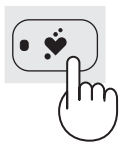

- **按鍵燈閃爍時**  
表示有來自本產品的通知。  
按下SHARP COCORO KITCHEN並確認推薦食譜等訊息。  
當按鍵燈閃爍時，您可以多次查看該訊息。  
確認後，按下取消鍵。
- 若在初始畫面狀態下SHARP COCORO KITCHEN燈熄滅時按下此鍵，將顯示SHARP COCORO KITCHEN的畫面。
- 顯示內容會根據您按下該鍵的時機而變化。

# 操作聲音、音量等設定

即使拔出電源插頭，仍可保持之設定的狀態。

- 選擇初始畫面第二頁的 [設定] 並按下確定鍵。用上下鍵和確定鍵進行所需設定。

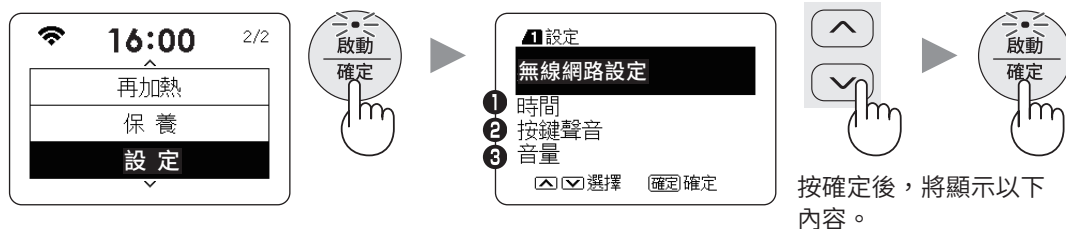

## 1 時間 出廠值：現在時間

若有偏差的話，請對時。（請見第19頁）  
（在無線網路連接中，時間會自動調整為台灣時間）

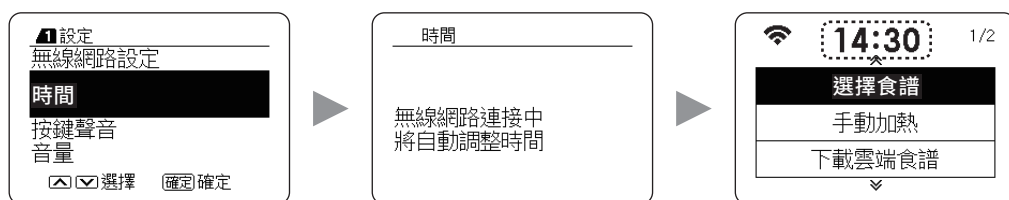

## 2 按鍵聲音 出廠值：開啟

可以關閉或開啟操作聲音。（即使設定為 [關閉]，通知錯誤時(嗶嗶嗶嗶……)仍會響起聲音）

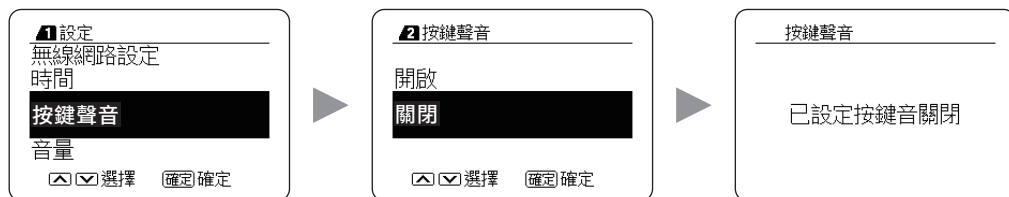

## 3 音量 出廠值：中

它可以設定 3 級音量和靜音。（當設定為 [靜音] 時，SHARP COCORO KITHCHEN 鍵功能將無法使用。即使設定為 [靜音]，通知錯誤時(嗶嗶嗶嗶……)仍會響起聲音）

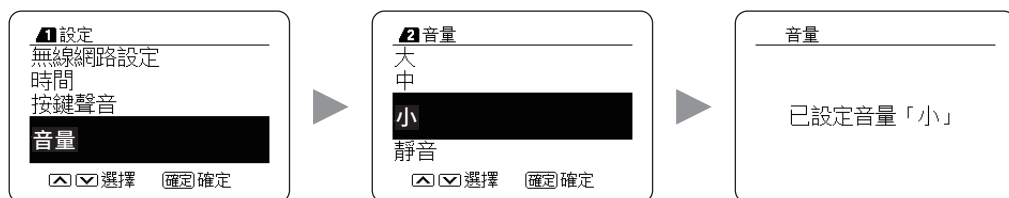

# 設定現在時間方法

開啟電源後，確認現在時間是否正確。(本產品配備24小時制時鐘)  
現在時間是在工廠校準的，但根據儲存環境而有所偏差。  
若有偏差的話，請依照下列順序對時。

連接無線網路時，時間會自動調整為現在時間(台灣時間)。不需要以下操作。

## 啟動電源

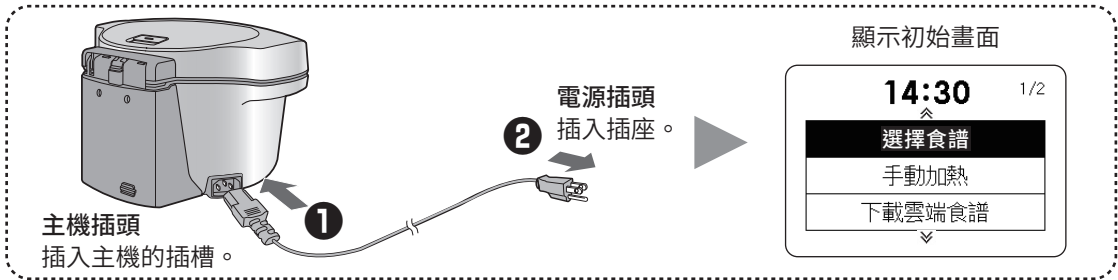

1



用上下鍵選擇[設定]並按下確定鍵。

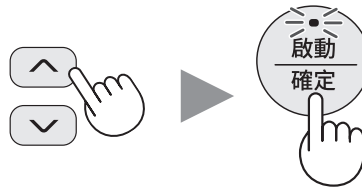

2

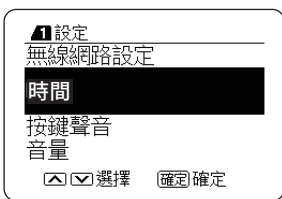

選擇[時間]並確定。

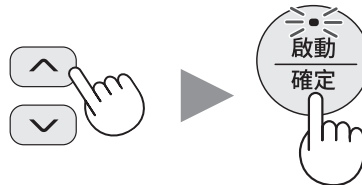

3

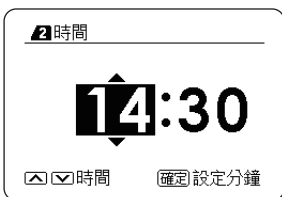

設定時間並確定。

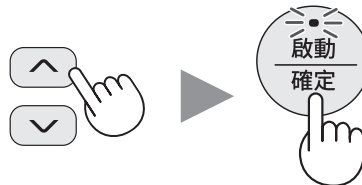

如果沒有變更，只需  
按下確定鍵。

4



設定分並確定。

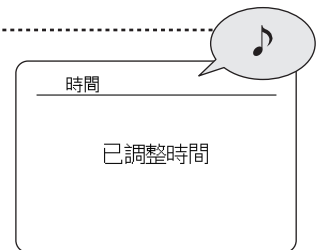
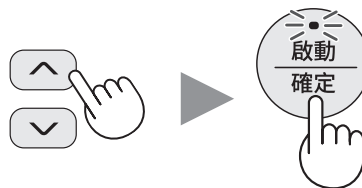

# 自動烹調

關於每道食譜的配料和烹調方法，請參閱食譜集。

## 1 準備

將食材放入內鍋。內鍋放入主機並關上上蓋。

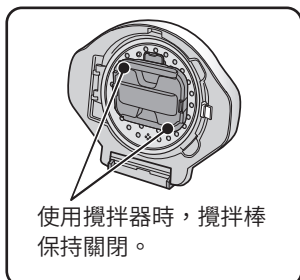
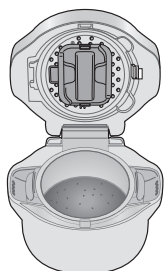

## 2 選擇食譜

請參考第21頁的食譜選擇①進行操作。

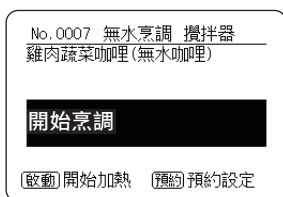

## 3 開始烹調



### 預約烹調時

按下閃爍的預約鍵  
(只有可以預約的食譜才會閃爍)



操作方法  
(請見第26頁)

加熱

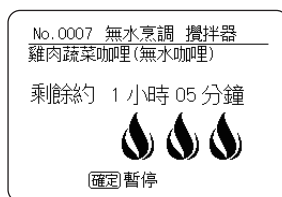

- 啟動後，會先顯示大概的烹調時間(剩餘時間)，待確認實際烹調時間後，則顯示為剩餘時間。(剩餘時間將根據食材的數量和溫度而異)
- 有些食譜會在加熱過程中加入或取出食材。關於加熱進行中暫停的食譜 (請見第28頁)

## 4 完成烹調

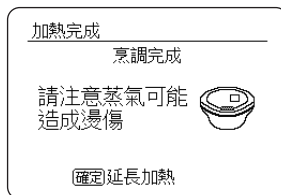

打開上蓋時請小心高溫燙傷。  
請勿將臉及手靠近上蓋的上方。

- 如果是預約烹調，加熱完成後會自動切換到保溫模式(最多12小時為止)。有些食譜(例：「白飯」和「奶油白醬燉雞肉」)不會切換到保溫模式。

### 加熱不足時

按下確定鍵，用上下鍵設定延長加熱時間並按下啟動鍵。  
(僅限在打開和關上上蓋後10分鐘內延長額外烹調時間)

### 不需要延長時

按下取消鍵，即會返回初始畫面。(打開或關上上蓋時，顯示將在約10分鐘後返回初始畫面)

烹調後，如為想要保溫食材時 (請見第28頁)

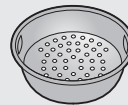

## 食譜選擇方法

- 選擇初始畫面的[選擇食譜]並按下確定鍵。然後顯示 5 食譜的選擇方法。使用上下鍵與確定鍵選擇所需的食譜。
- 連接到無線網絡時，您也可以從SHARP COCORO KITCHEN找到食譜。(請見第10~14頁)

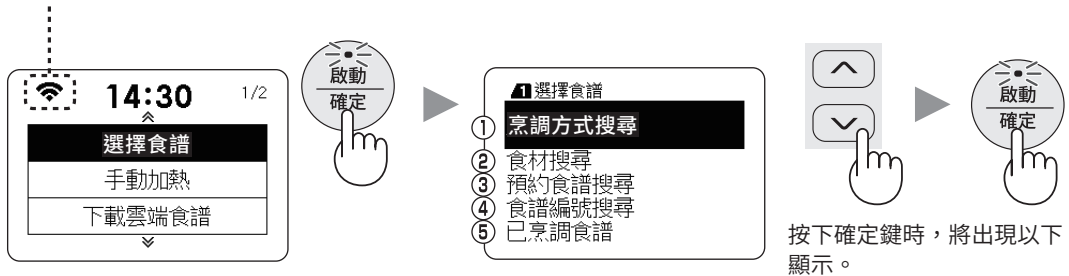

- ① 例：從烹調方式咖哩・濃湯的類別中選擇「雞肉蔬菜咖哩(無水咖哩)」時

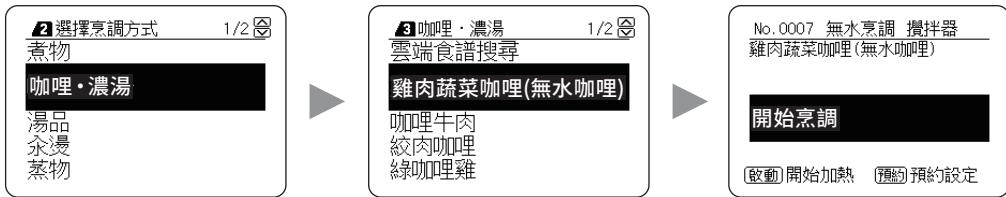

- ② 例：從食材的類別中選擇「馬鈴薯燉肉」時

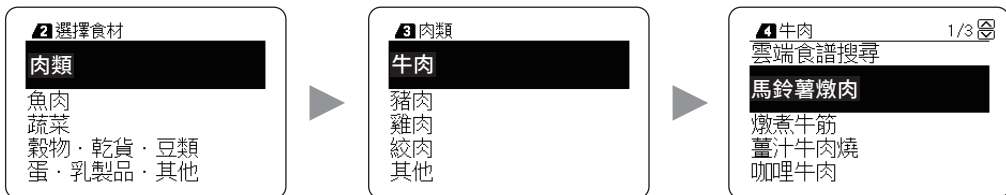

- ③ 例：從可預約食譜的類別中選擇「東坡肉」時。

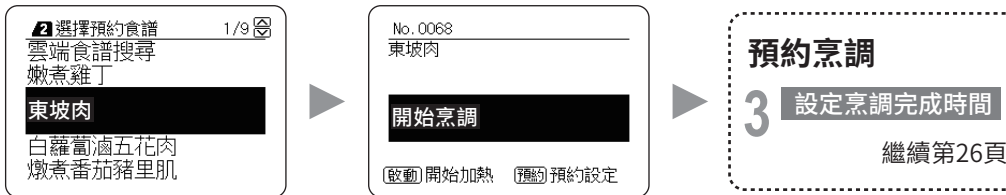

- ④ 例：從食譜集中的選擇第0010號食譜「紅酒燉牛肉」時

- 用上下鍵和確定鍵設定編號。(長按下上下鍵以10個增量輸入)
- 連接到無線網絡時，也可從SHARP COCORO KITCHEN搜尋。



- ⑤ 顯示最近使用過的食譜(最多顯示10個)

# 手動加熱

可自行設定烹調方法、時間、溫度等。

可以從10種手動加熱方法（類別）中選擇加熱。  
每個類別的手動加熱的使用方法秘訣，請參閱第24~25頁。

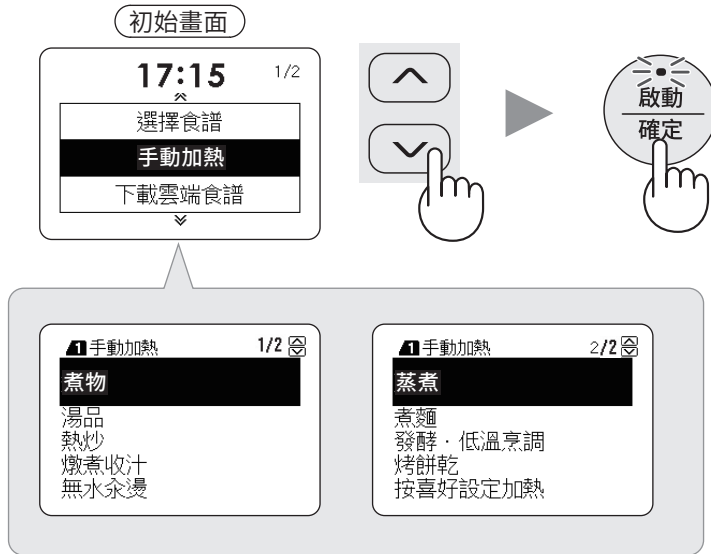

## 用市售食譜集中的食譜進行烹飪時（附屬的食譜集中未列出的食譜）

與一般鍋烹調相比，本產品具有能充分運用食材本身的水分進行加熱的結構。

- 建議您從食譜集的自動食譜中選擇一個類似的食譜，然後從[選擇食譜]加熱。
- 若您的類似的食譜不在食譜中，請從[手動加熱]中選擇一個類別並加熱。
- 與一般食譜相比，煮物的高湯料量可減少約 1/3。  
然而，食材中釋放的水分含量各不相同，因此請在觀察情況的同時進行調整。

## 1

### 準備

將食材放入內鍋。內鍋放入主機並關上上蓋。

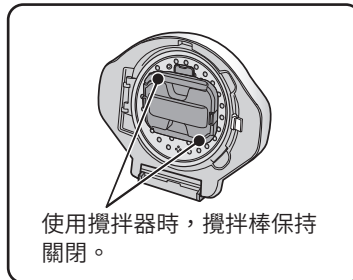
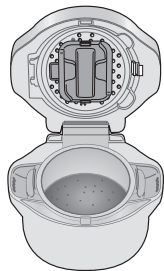



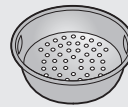
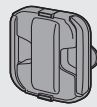

## 2 選擇烹調方法 (設定加熱時間和溫度)

選擇手動加熱方法 (類別)。  
(請見第24~25頁)

例：使用「煮物(攪拌)」功能，設定煮沸後持續加熱20分鐘。

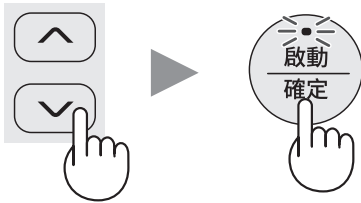

初始畫面

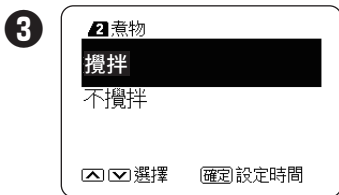
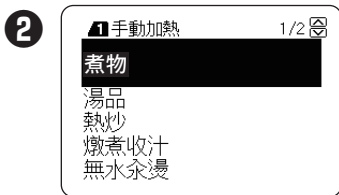
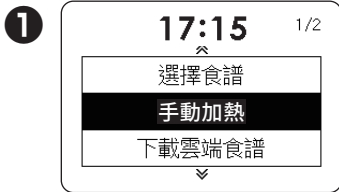

## 3 開始烹調



加熱



沸騰為止  
自動加熱。

沸騰

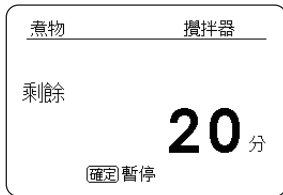

- 沸騰後會切換到設定時間並顯示剩餘時間。

## 4 完成烹調

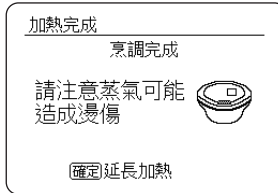

料理完成了

打開上蓋時請小心高溫燙傷。  
請勿將臉及手靠近上蓋的上方。

### 加熱不足時

按下確定鍵，用上下鍵設定延長加熱時間並按下啟動鍵。  
(僅限在打開和關上上蓋後10分鐘內延長額外烹調時間)

### 不需要延長時

按下取消鍵，即會返回初始畫面。(打開或關上上蓋時，顯示將在約10分鐘後返回初始畫面)

# 手動加熱的使用方法秘訣

## 關於設定時間

- 設定單位：1分鐘
- 可延長的時間：最長1小時

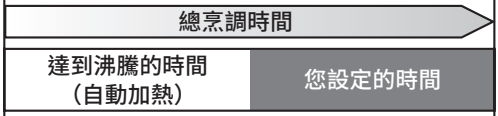
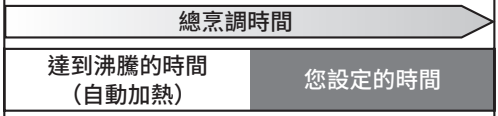
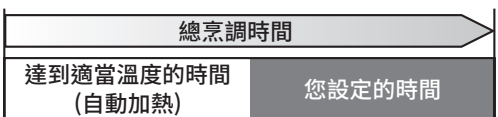
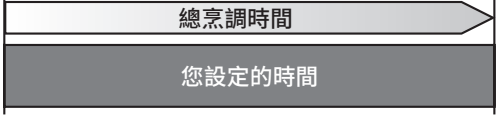
類別	設定範圍	加熱進度圖
煮物 湯品	2小時為止	自動加熱至沸騰。設定煮沸後的烹調時間。 
熱炒 無水汆燙 蒸煮	1小時為止	
煮麵	30分鐘為止	開始加熱 <span style="float:right">完成</span>
烤餅乾	1小時為止	自動加熱到適合食譜的溫度。設定達到預設溫度後的烹調時間。 
發酵、低溫烹調	16小時為止 • 1小時以內， 以每1分鐘為單位 • 1小時以上， 以每1小時為單位	開始加熱 <span style="float:right">完成</span>
燉煮收汁	2小時為止	您設定的時間即烹調時間。 
按喜好設定加熱	1小時為止	開始加熱 <span style="float:right">完成</span>

類別	烹調使用方法秘訣
煮物	<p>【攪拌】沸騰後，調弱火力並不時攪拌慢燉。 適用於在烹調前水分(湯汁)較少的食材。</p> <p>【不攪拌】沸騰後，調弱火力並不攪拌慢燉。 適用於比較軟的食材，或是烹調前水分(湯汁)較多的食材。</p> <p>以下的食材請勿選擇「攪拌」加熱。</p> <ul style="list-style-type: none"> <li>● 容易煮糊的食材(魚及豆腐之類)</li> <li>● 細長容易糾纏的食材(切絲的牛蒡之類)</li> <li>● 細小的食材(剁碎、切薄等)多，調味液少的食材</li> <li>● 塊狀200g以上的大型食材</li> </ul>
湯品	<p>【攪拌】沸騰後，調弱火力並攪拌加熱。</p> <p>【不攪拌】沸騰後，調弱火力加熱。 適用於大塊食材或使用易碎食材製作的湯品。</p>
熱炒	用強火加熱，同時充分攪拌。
燉煮收汁	用強火加熱。 烹調後，當您想多去除一點水分或燉煮收汁時。

**攪拌器**

顯示[攪拌]時放置。

(請見第34頁)

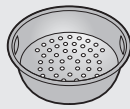
**蒸盤**

顯示[蒸盤]時放置。

(請見第6頁)

類別	烹調使用方法秘訣																
無水汆燙	<p>為了加熱時蒸氣不要逸散，可以用食材的水分或少量的水去煮食材。</p> <p>烹調附屬的食譜集中未列出的食材時或同時燙多種不同的蔬菜時，請參考下表加熱。</p> <table border="1" data-bbox="418 374 1199 517"> <thead> <tr> <th>種類</th> <th>預估時間</th> <th>放入方法、大小等</th> <th>加入的水量</th> </tr> </thead> <tbody> <tr> <td>葉菜類</td> <td>1~2分鐘</td> <td>保持清洗後殘留水份的狀態放入內鍋。</td> <td>無</td> </tr> <tr> <td>瓜果類</td> <td>3~5分鐘</td> <td>切成一口大小。</td> <td>大約1大匙</td> </tr> <tr> <td>根莖類</td> <td>15~20分鐘</td> <td>切成4~5cm左右</td> <td>大約3大匙</td> </tr> </tbody> </table> <p>※ 烹調完成後想要延長加熱時，若內鍋沒有剩下水的话，請務必再加入1~3大匙左右的水。完全沒水份的话，可能會燒焦。</p> <p>※ 正在加熱時請勿掀開上蓋。蒸氣逸散的话，可能會影響完成後的口感。</p>	種類	預估時間	放入方法、大小等	加入的水量	葉菜類	1~2分鐘	保持清洗後殘留水份的狀態放入內鍋。	無	瓜果類	3~5分鐘	切成一口大小。	大約1大匙	根莖類	15~20分鐘	切成4~5cm左右	大約3大匙
種類	預估時間	放入方法、大小等	加入的水量														
葉菜類	1~2分鐘	保持清洗後殘留水份的狀態放入內鍋。	無														
瓜果類	3~5分鐘	切成一口大小。	大約1大匙														
根莖類	15~20分鐘	切成4~5cm左右	大約3大匙														
蒸煮	可以在內鍋加水(200mL)在蒸盤上蒸食物。																
煮麵	水煮開之後會通知，加入麵條後會自動水煮拌開。市售乾麵都可按照個人喜好選擇水煮時間。																
發酵、低溫烹調	<p>可以按照喜好維持在35~90°C的溫度範圍內。</p> <ul style="list-style-type: none"> <li>● 溫度設定單位 35~65°C：1°C 65~90°C：5°C</li> <li>● 需裝袋烹調的食材，就先在內鍋放入水（至水位MAX）與食材後，放置蒸盤。（請參考食譜集中「發酵、低溫烹調」頁）</li> <li>● 對於發酵食品，請務必在烹調前將蒸氣循環蓋與內鍋，使用市售的廚房清潔酒精（稀釋成75%）噴灑或煮沸，來進行消毒。 （對於使用攪拌器的食譜，攪拌器也應進行消毒並安裝在蒸氣循環蓋上）</li> </ul> <p><b>【煮沸時】</b></p> <ol style="list-style-type: none"> <li>1. 放置蒸氣循環蓋和攪拌器至主機。 將水（大約200mL）和湯匙*放入內鍋，再放入主機並關上上蓋。 （*：加熱之前混合攪拌食材使用之湯匙） [手動加熱]→[湯品]→[不攪拌]→[20分]→[啟動]</li> <li>2. 加熱後，取出內鍋。請把熱水倒掉。用保鮮膜蓋內鍋，靜置冷卻。</li> </ol>																
烤餅乾	<p>使用適合烤蛋糕及麵包的溫度加熱。在內鍋內塗抹奶油並放入麵糰，然後烘烤蛋糕或麵包。</p> <ul style="list-style-type: none"> <li>● 卡士達奶油，果醬之類黏度高的食材請使用自動烹調。手動烹調可能有溢出來的危險。</li> </ul>																
按喜好設定加熱	<p>可以設定偏好火力、攪拌方法、時間。</p> <ul style="list-style-type: none"> <li>● 您可以從[強火]、[中火]或[弱火]中選擇火力，從[不攪拌]、[稍微攪拌]或[充分攪拌]中選擇攪拌方法。</li> <li>● 「稍微攪拌」每分鐘攪拌一次，「充分攪拌」每10秒攪拌一次。</li> </ul>																

# 預約烹調

最長可設定15個小時之後（例：早上6:00設定，晚上21:00完成）

※「白飯」最長可設定12個小時之後。

有可預約的食譜和  
不可預約的食譜。

- 您可以在[選擇食譜]→[預約食譜搜尋]確認可以預約的食譜。並且顯示[開始烹調]時，預約燈會閃爍以通知。

例：假設您要設定東坡肉在19:30時完成烹調。

## 1 準備

將食材放入內鍋。內鍋放入主機並關上上蓋。

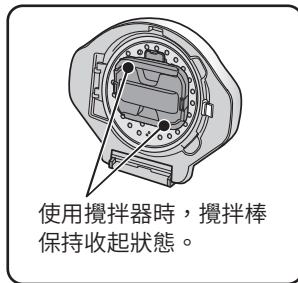
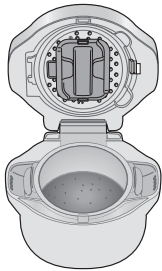

## 2 選擇食譜

參考21頁食譜選擇方法③進行操作。

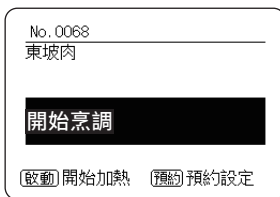

- 預約燈會閃爍

## 3 設定烹調完成時間

選擇「預約1」或「預約2」並設定烹調完成時間。

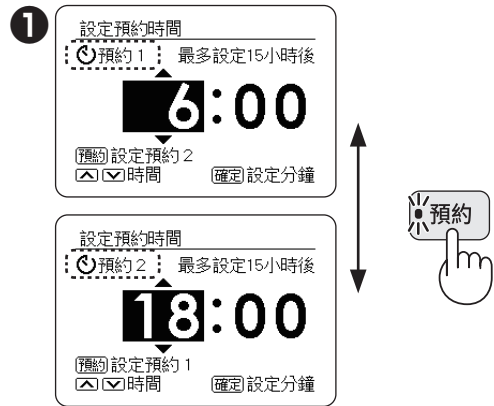

每次按下預約鍵時，將交替顯示[預約1]（預設時間：6:00）和[預約2]（預設時間：18:00）。（初始設定時間）

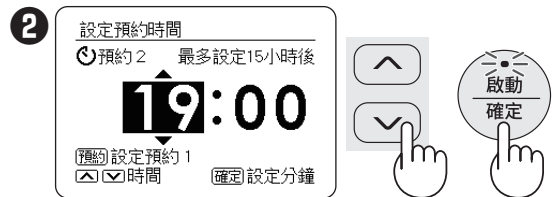

用上下鍵設定[時間]和[分]並按下確定鍵。

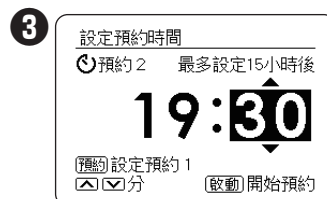

- 設定「分」並確定、然後設定預約時間。如果設定錯誤，請按下返回鍵以從「時間」開始重置時間。



## 4 開始預約烹調(預約燈亮起)

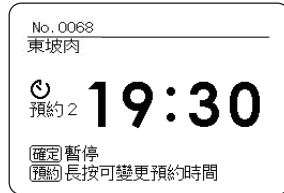

※考慮到食材衛生方面，啟動後即開始加熱，且持續加熱到預約完成的時間。(不包括「白飯」)

**注意** ●如果烹調開始時發出「嗶嗶嗶…」的通知音，設定了無法預約的時間。請參見畫面顯示並重新設定預約時間。

例

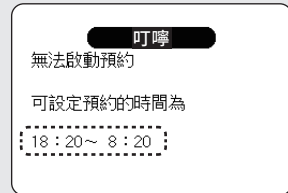

## 5 烹調在設定的時間完成

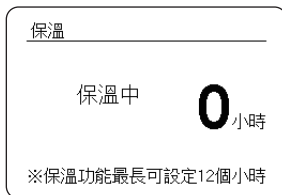

- 加熱完成後會自動切換到保溫模式。(最多12小時為止)  
※有些食譜不會切換到保溫模式。  
例：「白飯」和「奶油白醬燉雞肉」等

### 想要更改完成時間時

- 長按預約鍵可變更烹調完成時間。  
可變更的時間將顯示在畫面上。  
(「白飯」不能變更時間)
- 如果您已在SHARP COCORO HOME應用程式中註冊本產品，將可以使用SHARP COCORO KITCHEN在外出的時候也可以變更烹調完成時間 (請見第14頁)  
(但是，您無法透過智慧手機取消加熱。此外，您也無法變更「白飯」的完成時間)

# 再加熱、保溫

## 再加熱

本產品可自動再加熱已烹調煮好的食材。  
停止再加熱時，按下取消鍵。

- 1 用上下鍵選擇初始畫面第二頁的 [再加熱] 並按下確定鍵。

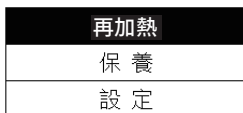

- 2 選擇 [攪拌] 或 [不攪拌] 後，開始加熱。  
(選擇 [攪拌] 時)



- 一邊攪拌一邊加熱時，安裝攪拌器並選擇 [攪拌]。
- 用攪拌器進行再加熱，可縮短加熱時間，但是軟質及容易分離的食材（馬鈴薯燉肉等）選擇 [不攪拌] 並進行再加熱。
- 在加熱過程中間，會顯示剩餘時間。

※在內鍋中再加熱2人份（約400g）存放在冰箱的濃湯時，加熱時間約20分鐘。

## 保溫 (鍵)

本產品可在烹調後保溫食材。

- 預約烹調時：加熱完成後會自動切換到保溫模式並無需操作。有些食譜不會切換到保溫模式。  
例：「奶油白醬燉雞肉」、「馬鈴薯濃湯」、「南瓜濃湯」、「地瓜濃湯」、「白飯」\*等
- 非預約烹調時：依照狀況按保溫鍵進行保溫

**注意** \*對於「白飯」，在任何情況下都不要使用保溫鍵。  
(與一般電飯鍋的保溫功能並不相同)

- 1 烹調完成後可依照需求按下保溫鍵（保溫燈會亮起，約以75°C保溫）



經過12小時後，保溫結束並返回初始畫面(保溫燈關閉)  
根據選單，隨著保溫時間的經過，口味及風味有可能變差。請盡早食用。  
停止保溫時，按下取消鍵。

## 關於加熱進行中暫停的食譜

🎵 通知 [請放入食材] 或 [請取出食材]，並暫停加熱。

- 1 打開上蓋，根據食譜加入或取出食材。

如果不打開上蓋，則會每隔1分鐘發出5次通知音。  
(不要按下取消鍵)

- 2 關上上蓋並按下啟動鍵。

放入食材(例：黑豆)

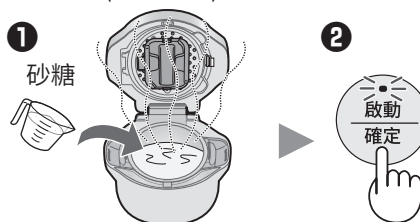

# 保養

髒汙的話，立刻清理！

清洗前，務必將此本產品電源關閉。拔除電源插頭並從機身拔下機身插頭。  
請確定包括溫度感應器和加熱板、各部件與附屬品的凹槽部分均已完全冷卻。

## 請不要使用下述物品

(否則可能會導致塗層脫落、劃傷、變色、內部滲液，從而造成故障)

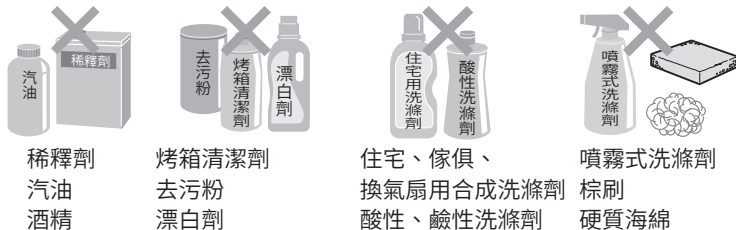

稀釋劑  
汽油  
酒精

烤箱清潔劑  
去污粉  
漂白劑

住宅、傢俱、  
換氣扇用合成洗滌劑  
酸性、鹼性洗滌劑

噴霧式洗滌劑  
棕刷  
硬質海綿

## 每次使用時都需要清洗的部件

烹調後，務必等待部件冷卻，然後清洗。

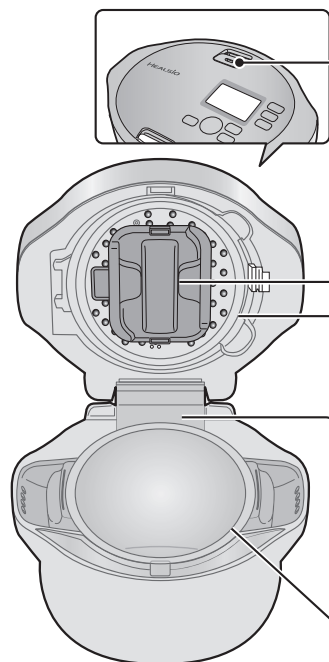

蒸氣孔蓋  
(請見第33頁)

攪拌器  
(可拆卸)  
(請見第34頁)

蒸氣循環蓋  
(請見第32頁)

接水盤  
取出內鍋，  
然後取出。

內鍋  
(請見第5，  
30頁)

蒸盤  
(請見第6頁)



使用海綿加上廚房用合成洗滌劑(中性)清洗。充分沖洗乾淨後，拭除水份並乾燥。

## 關於使用洗碗機清洗

內鍋以外的部件都可以使用洗碗機清洗，但使用前請仔細閱讀洗碗機的使用說明書。

內鍋切勿使用洗碗機清洗。

## 髒汙時需要清潔的區域

主機、操作部、溫度感應器、加熱板<sup>※1</sup>、電源線(電源插頭)用緊緊擰乾的軟布擦除。  
※1 使用砂紙輕輕清除加熱板的頑固汙垢(約600號)，再用緊緊擰乾的軟布擦除。

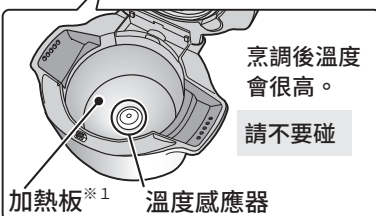

加熱板<sup>※1</sup> 溫度感應器

## 注意

蒸氣循環蓋、攪拌器、內鍋、加熱板、溫度感應器：烹調後溫度會很高。清洗前，務必等待部件完全冷卻。(燙傷的危險)



# 保養

- 保養完成後請充分沖洗。

## 內鍋



- 使用後請盡快清理。乾燥後會變得難於處理。

### 清洗秘訣

烹調後的污垢	使用海綿加上廚房用合成洗滌劑(中性)清洗。 充分沖洗乾淨後，拭除水份並乾燥。
頑垢	浸泡在溫水中，使用海綿拭除。 如果頑固汙漬仍未清除，請試試第31頁的方法。

- 內鍋的氟素塗層可能會在使用過程中脫落，但這不是衛生問題。

### 防止異味殘留的秘訣

- 味道強烈的烹調食物是造成有異味的原因。請勿長時間放置、保溫，主機冷卻後立刻清洗攪拌器、蒸氣循環蓋、蒸氣孔蓋、接水盤、內鍋與蒸盤。
- 在擔心氣味的話，請嘗試第31頁的方法。

### 把手鬆動的話

鬆動的狀態下請勿使用。  
可能會脫落導致受傷及燙傷的危險。  
請重新鎖好把手內側的螺絲再使用。

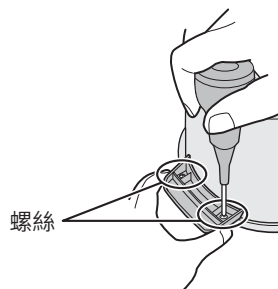

請小心不要在保養後被熱水燙傷。

用上下鍵選擇並按下確定鍵進行設定

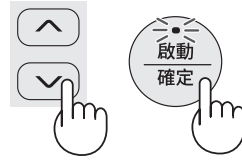

## 想要更容易清除頑固污垢時 (水煮沸後加熱10分鐘)

在內鍋放入水並依照下列步驟進行清潔保養。  
根據污垢情況，水量應在「水位1」和「水位MAX」之間。

1 初始畫面

16:00 1/2

選擇食譜  
手動加熱  
下載雲端食譜

2 16:00 2/2

再加熱  
保養  
設定

3 清潔保養  
清潔保養方法請參閱使用說明書  
網頁版→  
QR碼  
確定內鍋清潔保養方法

4 清潔保養  
依照髒污狀況注入水  
請勿超過MAX水位  
清潔保養開始  
啟動開始清潔保養

啟動/確定

加熱後，讓內鍋靜置數小時，然後用軟海綿刷洗。

## 想要去除在意的氣味時 (水煮沸後加熱30分鐘)

請在內鍋中加入大約600mL的水，並依照下列步驟進行清潔保養。  
※將1個檸檬切成8片左右放入鍋中更具效果。

1 初始畫面

16:00 1/2

選擇食譜  
手動加熱  
下載雲端食譜

2 手動加熱 2/2

蒸煮  
煮麵  
發酵・低溫烹調  
烤餅乾  
按喜好設定加熱

3 蒸煮 蒸盤

30分

時間 啟動開始加熱

啟動/確定

攪拌器和蒸盤也可以一起加熱。

攪拌器 (攪拌棒保持收起狀態)

蒸盤 (在內鍋放置)

# 保養

## 蒸氣循環蓋

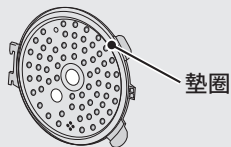

請勿拆下墊圈(類似橡皮圈的  
部件)

### 拆卸方法

- 1 取下攪拌器 (請參閱第34頁) 然後拆卸。  
將卡榫往外側壓，往前打開蒸氣循環蓋。

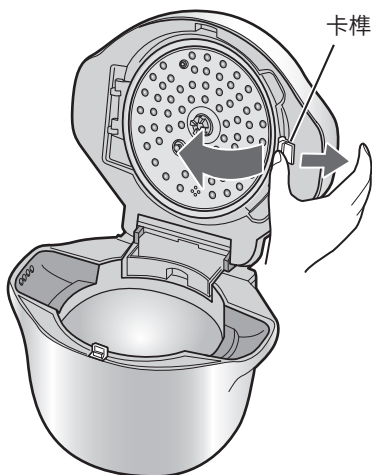

- 2 稍微舉起正上方，然後斜斜的拔起來。

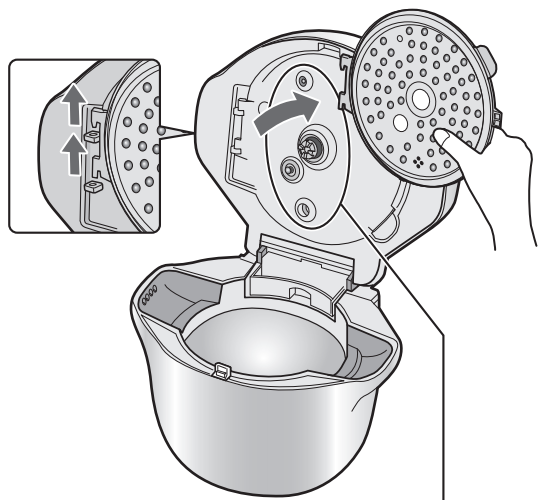

墊圈內部的殘留水分，請即時擦拭。

切勿拉動或拆除墊圈。

### 清洗秘訣

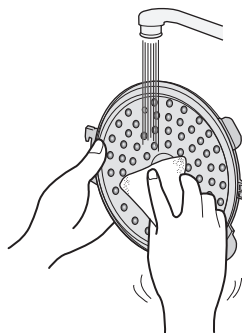

輕輕地打開墊圈內  
側清洗

去除頑垢，使用海綿加上廚房用合成洗滌劑  
(中性)清洗。  
充分沖洗乾淨後，拭除水份並乾燥。

清理後，請仔細擦拭水分，並確認完全乾燥後  
才可以安裝到上蓋。  
殘留水分是造成鏽蝕的原因。

### 組裝方法

- 1 2個突出的地方分別押入孔內。

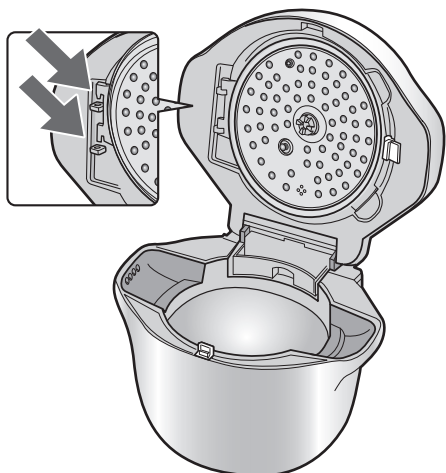

- 2 壓下卡桿固定。

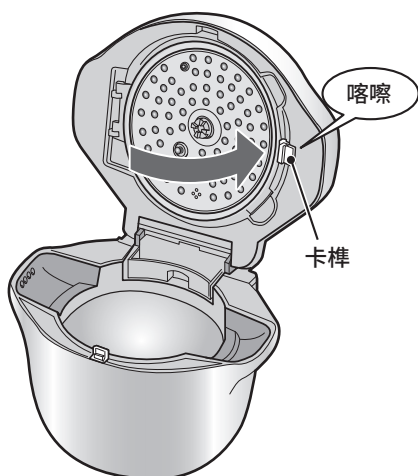

### 蒸氣孔蓋



### 拆卸方法

手指卡住凹槽，拆下。



### 清洗秘訣

用水清洗兩面。

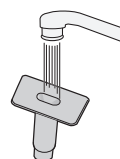

### 組裝方法

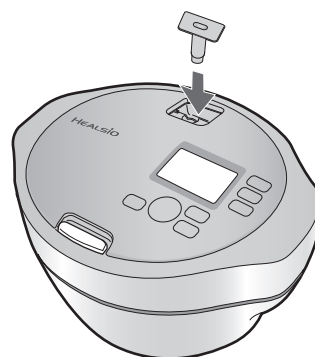

清理後，請仔細拭除水份並安  
裝到上蓋。

# 保養

## 攪拌器



烹調不需使用攪拌器的食譜時，事先取出的話，清理時比較輕鬆。

清理後，請仔細拭除水份，關閉兩端的卡鉤並安裝蓋子。

### 組裝方法

- 1 按下卡榫(方形端)直到聽見「喀嚓」聲的話，對向端的卡榫(圓形端)會彈起來。

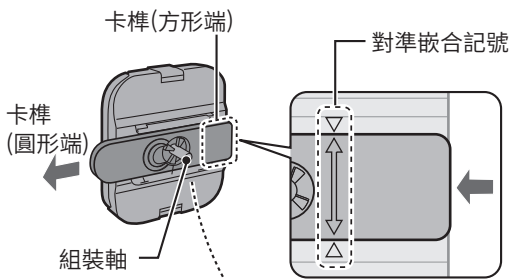

- 2 將組裝軸插入攪拌器組裝孔。

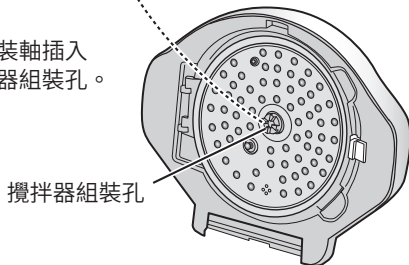

- 3 按下卡榫(圓形端)直到聽見「喀嚓」聲的話，對向端的卡榫(方形端)會彈起來並且固定住。

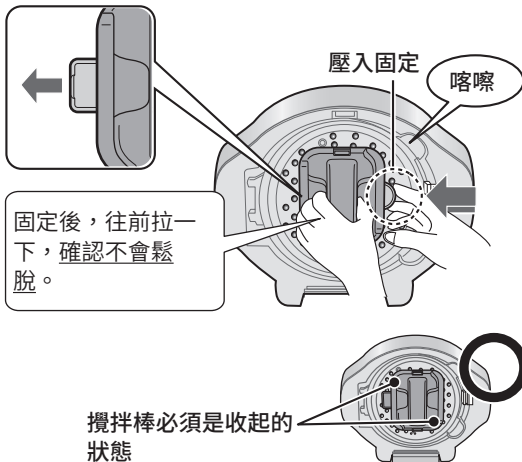

### 拆卸方法

按下卡榫(方形端)之後，可往前方拆卸。

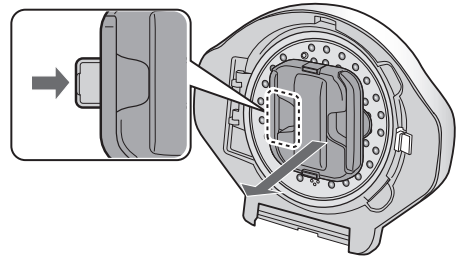

### 清洗秘訣

- 1 輕輕打開攪拌棒，清除污垢。

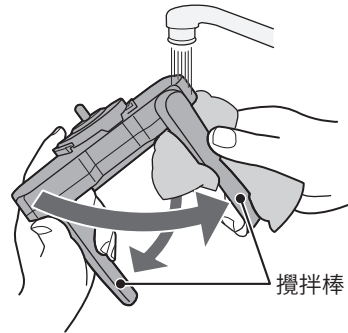

- 2 打開兩端的卡鉤，拆下蓋子清除污垢。

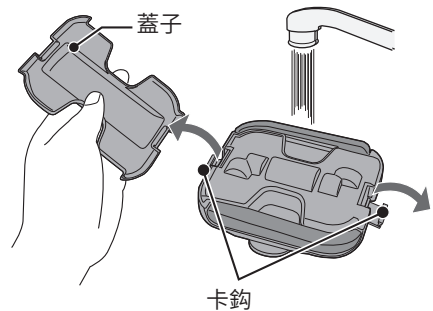

# 是否故障？

下列問題皆屬一般情形，並非設備故障的跡象。

狀況	請確認
<b>聲音</b>	<ul style="list-style-type: none"> <li>● 是否正確安裝攪拌器呢？(請見第34頁)</li> <li>● 攪拌棒是否在伸展的狀態下安裝呢？ 緊閉狀態下安裝。</li> </ul>
	<p>以下聲音並非故障。</p> <ul style="list-style-type: none"> <li>● 「咔嚓」…這是控制加熱的聲音。</li> <li>● 「咻」…這是蒸氣從蒸氣孔出的聲音。</li> <li>● 「咣當」…這是攪拌棒開啟和關閉時的聲音。</li> <li>● 「嗖」…這是攪拌器的旋轉聲音。</li> </ul>
	<ul style="list-style-type: none"> <li>● 是否在設定音量為「靜音」呢？(請見第18頁)</li> <li>● 是否在設定按鍵聲音為「關閉」呢？(請見第18頁)</li> </ul>
<b>顯示</b>	<ul style="list-style-type: none"> <li>● 經過12小時的話，結束保溫且返回初始畫面。</li> </ul>
	<ul style="list-style-type: none"> <li>● 除預約烹調外，加熱完成後不會自動切換至保溫模式。(請見第28頁)</li> <li>● 預約食譜將自動切換到保溫模式。</li> <li>● 但是，有些食譜不會切換到保溫模式。例：「奶油白醬燉雞肉」、「馬鈴薯濃湯」、「南瓜濃湯」、「地瓜濃湯」、「白飯」*等</li> </ul>
	<ul style="list-style-type: none"> <li>● 根據使用的環境(室溫等)，顯示面板可能發生暫時性起霧現象，霧氣會自然消失。</li> </ul>
	<ul style="list-style-type: none"> <li>● 剛開始加熱時所顯示的剩餘時間為大概預估時間。 由於藉由微電腦調整煮好的時間，確定剩餘時間之後，畫面所顯示的時間可能會更改。</li> </ul>
<ul style="list-style-type: none"> <li>● 操作到最後是否按下啟動鍵呢？如果10分鐘內沒有按下啟動鍵，將返回初始畫面。在初始畫面下1分鐘後，顯示即會消失。 關於畫面顯示(請見第8頁)</li> </ul>	

# 是否故障？

狀況	請確認	
<p>顯示</p> <p>拔出電源插頭後時鐘顯示會消失</p>	<p>電源插頭插在插座上之後，如果畫面顯示[.]，表示內置電池沒電。關於電池更換，請與客戶服務中心聯繫。(請見封底)</p> <p>顧客自己無法更換。</p> <p>即使電池沒電，電源插頭插在插座上的話，通常都可以使用，不過預約設定時，請每次設定現在時間。</p> <p>連接無線網路時，時間會自動調整為現在時間（台灣時間）</p> <div style="border: 1px solid black; padding: 5px; text-align: center;">  廢電池回收         </div> <p>關於鋰電池(主機內置)</p> <p>電池的任務：</p> <ul style="list-style-type: none"> <li>● 即使拔出電源插頭，它仍會繼續作為時鐘。（不顯示）</li> <li>● 記憶「預約1」和「預約2」的設定。</li> </ul> <p>電池沒電的話：</p> <ul style="list-style-type: none"> <li>● 插入電源插頭並時鐘顯示會為[.]。</li> </ul> <p>※ 在電源插頭插著的狀態下，時鐘使用的是插座的電源，因此不會消耗電池。</p>	
<p>蒸氣從蒸氣孔以外的地方漏出</p> <p>上蓋與主機之間溢出水來</p>	<ul style="list-style-type: none"> <li>● 蒸氣循環蓋、蒸氣孔蓋(、攪拌器)是否正確安裝呢？</li> <li>● 內鍋及蒸氣循環蓋是否變形呢？</li> <li>● 蒸氣循環蓋墊圈、內鍋邊緣、溫度感應器是否附著異物呢？</li> </ul>	<p>溫度感應器 (請見第29頁)</p>
<p>烹調中</p> <p>溢出</p>	<ul style="list-style-type: none"> <li>● 材料或份量等，有依照食譜集所記載的那樣烹調嗎？ 製作食譜集中未列出的食譜時，水及調味料是否超過「水位MAX」的線嗎？蓋上上蓋之後食材是否裝太多到超過攪拌器呢？</li> <li>● 蒸氣循環蓋、蒸氣孔蓋(、攪拌器)是否正確安裝呢？</li> <li>● 蒸氣循環蓋墊圈、蒸氣孔蓋(、攪拌器)、內鍋外側、溫度感應器是否附著異物呢？</li> </ul>	<p>攪拌器 (請見第34頁)</p> <p>內鍋 (請見第5，30頁)</p> <p>蒸氣循環蓋 (請見第32頁)</p>
<p>燒焦</p>	<ul style="list-style-type: none"> <li>● 蒸氣循環蓋墊圈、蒸氣孔蓋、內鍋外側、溫度感應器是否附著異物呢？</li> </ul>	<p>蒸氣循環蓋墊圈 (請見第32頁)</p>
<p>完成</p> <p>雖然有依照食譜集的方法烹調，但是無法順利烹調(沒有攪拌)</p>	<ul style="list-style-type: none"> <li>● 材料、份量、刀工、附屬品的使用等，有依照食譜集所記載的那樣烹調嗎？</li> <li>● 蒸氣循環蓋、蒸氣孔蓋(、攪拌器)是否正確安裝呢？</li> <li>● 蒸氣循環蓋墊圈、蒸氣孔蓋、內鍋外側、溫度感應器是否附著異物呢？</li> <li>● 是不是停電了？</li> </ul>	<p>蒸氣孔蓋 (請見第33頁)</p>



狀況		請確認	
完成	食物內硬或半生不熟	<ul style="list-style-type: none"> <li>● 是否在連續烹調呢？ 請掀開上蓋冷卻主機15分鐘左右。</li> <li>● 蒸氣孔蓋是否正確安裝呢？</li> <li>● 蒸氣循環蓋墊圈、內鍋外側、溫度感應器是否附著異物呢？</li> <li>● 食譜選擇是否正確呢？</li> <li>● 材料的處理方法及份量，有依照食譜集所記載的那樣烹調嗎？</li> </ul>	溫度感應器 (請見第29頁)
	煮糊了	<ul style="list-style-type: none"> <li>● 食譜選擇是否正確呢？</li> <li>● 材料的處理方法及份量，有依照食譜集所記載的那樣烹調嗎？</li> </ul>	攪拌器 (請見第34頁)
保溫	蒸氣孔蓋的內側附著大量的水氣	<ul style="list-style-type: none"> <li>● 蒸氣循環蓋、蒸氣孔蓋(、攪拌器)是否正確安裝呢？</li> <li>● 蒸氣循環蓋墊圈、內鍋外側、溫度感應器是否附著異物呢？</li> </ul>	內鍋 (請見第5，30頁)
	沒有在預約時間完成烹調	<ul style="list-style-type: none"> <li>● 是否校準現在時間呢？</li> <li>● 「預約1」、「預約2」的選擇沒錯嗎？</li> <li>● 是不是停電了？</li> <li>● 操作到最後是否有按啟動鍵呢？</li> </ul>	蒸氣循環蓋 (請見第32頁)  蒸氣循環蓋墊圈 (請見第32頁)
預約	立刻開始烹調	<ul style="list-style-type: none"> <li>● 考慮到食材衛生方面，首先經過加熱的過程，再烹調以便在預約的時間可以煮好。並沒有故障。(不包括「白飯」)</li> </ul>	蒸氣孔蓋 (請見第33頁)
	無法設定所需的預約時間。	<ul style="list-style-type: none"> <li>● 您輸入的時間是否比目前時間晚15小時以上呢？ 您最多可以將其設定為15個小時後。(請見第26頁) ※白飯最多12小時後。</li> <li>● 是否可預約的食譜呢？</li> </ul>	
其他	產品有異味	<ul style="list-style-type: none"> <li>● 味道強烈的烹調食物是造成有異味的原因。 請勿長時間放置，產品冷卻後立刻清洗攪拌器、蒸氣循環蓋、蒸氣孔蓋、接水盤、內鍋、蒸盤。 在擔心氣味的話，請試試第31頁的方法。</li> </ul>	
	攪拌器掉到內鍋中	<ul style="list-style-type: none"> <li>● 是否正確安裝攪拌器呢？(請見第34頁) 烹調結果有可能會不如預期。請轉移到你自己的鍋裡烹調，同時留意它。</li> </ul>	
	蒸氣循環蓋及攪拌器上的污垢無法清除	<ul style="list-style-type: none"> <li>● 如有頑垢，請將蒸氣循環蓋或攪拌器浸泡在水中並添加溫和的清潔劑，將有助於更輕易的清除污垢。(攪拌器請不要拆下蓋子直接浸水)</li> </ul>	

# 是否故障？

## 如果出現這樣的顯示時

● 請確認顯示內容並處理

通知音 (嗶嗶嗶嗶……) 響起

### 叮嚀

攪拌器沒有安裝好  
請重新組裝攪拌器  
按〔啟動〕鍵開始加熱

### 叮嚀

由於主機內部高溫無法啟動  
請打開上蓋冷卻約15分鐘後  
再重新操作  
按〔取消〕鍵可清除錯誤訊息

### 通知

烹調加熱中停電  
可能會影響烹調結果  
按〔取消〕鍵可清除錯誤訊息

### 連絡 06

可能是攪拌器異常  
食材的容量是否太多？  
攪拌棒是否在打開的狀態下安裝？  
按〔取消〕鍵可清除錯誤訊息

## 表示產品故障時

### 連絡 01

可能是主機故障  
按〔取消〕鍵後若錯誤訊息反覆  
出現  
請拔除電源線後  
洽詢夏普客戶服務中心檢修

- 如果按下取消鍵後該訊息再次出現，將拔出電源插頭並請聯繫客戶服務中心。

處於展示模式狀態，需要進行以下操作。 在處於展示模式下無法進行加熱。

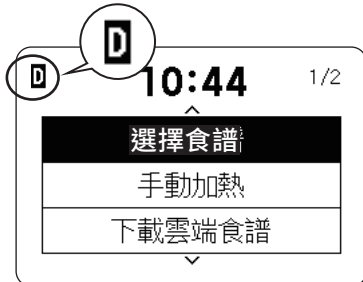

- 持續按下預約鍵4秒直至發出「嗶」聲，然後再按4次。[D] 消失後即可使用。
- 如果您在設定演示顯示時設定了無線網路連接，請取消展示設定，然後重新設定無線網路連接。(請見第10頁) (您需要重新設定無線網路連接才能恢復出廠初始設定)

# 這種情形時？(無線網路連接)

狀況	請確認	參照頁
本產品和路由器無法連接	<ul style="list-style-type: none"> <li>● 查看路由器的說明書。</li> <li>● 請按照以下順序操作。               <ol style="list-style-type: none"> <li>① 調整路由器位置和天線方向。</li> <li>② 將路由器和本產品移近。</li> <li>③ 重新啟動路由器（重新啟動需要幾分鐘）。</li> <li>④ 本產品上關閉無線區域網路設定，再開啟。</li> <li>⑤ 請執行本產品上「刪除設定」。                   <ul style="list-style-type: none"> <li>[設定]→[無線網路設定]→[刪除設定]→[確定]→[刪除設定]→[確定]</li> </ul> </li> <li>⑥ 請再次將本產品和您的智慧手機連接到同一台無線路由器。                   <ul style="list-style-type: none"> <li>[設定]→[無線網路設定]→[無線網路連接]</li> </ul> </li> </ol> </li> </ul>	— — — — 15 11~13
無法在應用程式中註冊本產品	<ul style="list-style-type: none"> <li>● 請確認您的智慧手機上設定無線區域網路連接。</li> <li>● 請確認智慧手機的操作系統。</li> <li>● 請本產品和您的智慧手機連接到同一台路由器。</li> <li>● 當從第三人處轉讓獲得本產品時，請進行「刪除設定」。</li> </ul>	— 9 — 15
連接指示燈呈閃爍中(通信錯誤)  	<ul style="list-style-type: none"> <li>● 請確認本產品和路由器之間連接。</li> <li>● 如果無線訊號不穩定根據微波爐等其他產品的無線電干擾時，請等一會本指示燈再亮燈。</li> <li>● 如果無線訊號不穩定時，或夏普雲端服務保養中，請等一會本指示燈再亮燈。</li> </ul>	— — —
當更換路由器時	<ul style="list-style-type: none"> <li>● 必須將本產品重新連接到路由器。 請執行下列的步驟; [設定]→[無線網路設定]→[無線網路連接]</li> </ul>	11
聲音(語音)無法順暢播放或是會斷斷續續	<ul style="list-style-type: none"> <li>● 由於通信環境，可能會出現這種情況。請等一會再來操作，或確認通信狀態。</li> </ul>	—
本產品廢棄或轉讓給第三人時	<ul style="list-style-type: none"> <li>● 為了防止個人信息等的洩露，進行以下步驟。               <ol style="list-style-type: none"> <li>① 點擊應用程式上 [設備管理及設定] → [解除設備註冊] → 選擇要廢棄或轉讓給他人的設備 → [是]</li> <li>② 請執行本產品上「刪除設定」。 請參閱本頁上方之「本產品和路由器無法連接 ⑤」</li> </ol> </li> </ul>	—
配對失敗(不知道如何在應用程式端顯示配對碼輸入畫面)	<ul style="list-style-type: none"> <li>● 如果無線區域網路連接完成後出現配對錯誤，請檢查本產品和智慧手機是否連接到同一路由器，然後再次嘗試配對。 <b>本產品的操作：</b>[設定]→[無線網路設定]→[配對碼] <b>應用程式的操作：</b>啟動SHARP COCORO HOME應用程式， 點擊[設備清單]→點擊應用程式畫面右[+]， 選擇[自動攪拌智慧調理鍋]→選擇[自動攪拌智慧調理鍋已連接至路由器]</li> </ul>	—
欲從多部智慧手機操作時	<ul style="list-style-type: none"> <li>● 請在每部智慧手機上安裝 SHARP COCORO HOME 應用程式。</li> <li>● <b>使用相同的 SHARP COCORO ID 登入時</b> 請確認是否確實註冊成功。</li> <li>● <b>使用其他 SHARP COCORO ID 登入時</b> 按照上述「配對失敗」中所述的步驟進行配對。 可在本產品上註冊的SHARP COCORO ID的最大數量為10個。</li> </ul>	—

※若顯示錯誤訊息，請按照顯示內容操作。

# 委託修理時

- 1 請再次確認「是否故障？」，「這種情形時？(無線網路連接)」。第35~39頁。
- 2 有異常狀況時，請即刻停止使用並拔除電源。
- 3 請聯繫客戶服務中心。

## 規格

額定電壓/頻率	110V~/ 60Hz
額定消耗電功率	800W
設定溫度(發酵)	35~90°C
額定容量	2.4 L
外型尺寸	寬345×深305×高256(mm)
重量	約5.8kg
電源線長度	約1.8m

- 在電源插頭插著的狀態下，電子電迴路處於作動狀態因此仍然會消耗微弱電力，機身溫度會些微上升。
- 出廠時已設定無線網路功能關閉。

作為持續改進政策的一部分，本公司保留更改設計和規格的權利，恕不另行通知。

## 售後服務

感謝您的愛護，本公司產品售後服務由台灣夏普客戶服務中心負責

**消費者免費洽詢專線：0809-090-510**

服務時間：星期一至星期日 09:00~21:00

設備名稱：自動攪拌智慧調理鍋，型號(型式)：KN-V24AT(R) / KN-V24AT(W)

單元	限用物質及其化學符號					
	鉛 (Pb)	汞 (Hg)	鎘 (Cd)	六價鉻 (Cr <sup>6+</sup> )	多溴聯苯 (PBB)	多溴二苯醚 (PBDE)
電熱盤	○	○	○	○	○	○
塑料類	○	○	○	○	○	○
金屬類	○	○	○	○	○	○
電源線	○	○	○	○	○	○
電路板	○	○	○	○	○	○

備考1. 「○」係指該項限用物質之百分比含量未超出百分比含量基準值。

# SHARP

委製商：SHARP CORPORATION

進口商：台灣夏普股份有限公司  
進口商地址：新北市土城區中山路16號7樓  
客戶服務專線：0809-090-510



\* T I N S C A O 3 8 K R R Z \*

TINSCA038KRRZ-TW41