

# SHARP®

## KN-H24TB



### HEALSIO

## 0 水鍋 **家庭版** 使用說明書

HEALSIO HEALSIO標識與、HEALSIO 0 水鍋皆為SHARP Corporation的商標。

目錄	頁數
重要安全注意事項	1
本產品的功能	2
使用上的注意事項	3
各部位名稱、附屬品	5
操作面板、顯示面板	7
操作前	8
自動/手動烹調	9
手動烹調使用方法秘訣	13
再加熱	14
保溫	14
預約	15
保養	16
• 內鍋/接水盤	16
• 蒸氣循環蓋	17
• 蒸氣孔蓋	18
• 攪拌器	19
• 機身/控制面板/溫度感應器/加熱板/電源線	19
是否故障？	20
委託修理時	22
規格	封底
售後服務	封底

承蒙惠購，不勝感激。

請詳閱本使用說明書，並正確使用。

●使用前請詳閱「重要安全注意事項」。

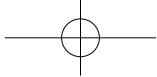

# 重要安全注意事項

重要安全注意事項：請仔細閱讀並妥善保存以利未來參考。

1. 不應由兒童在無人監督狀態下執行清潔與維修保養作業。
2. 兒童應在成人監督下操作，以免不當使用。
3. 此設備並不適用於身體、感官、或心智能力無法安全使用者(包括兒童)、或缺乏經驗與知識者，除非已由安全負責人員給予有關設備使用的指導或使用說明。
4. 請將此設備置於穩固的平面上。不可將此設備置於瓦斯爐、電磁爐、或烤箱上或附近。請見第2頁以取得安裝相關資訊。
5. 如果電源供應線已破損的話，必須向客戶服務中心取得特殊電線以進行更換。
6. 此設備僅供家庭使用。不可用於商店、辦公室、農舍等員工廚房區域或其他作業環境內。亦不可用於飯店、汽車旅館、渡假旅館、及其他提供住宿的環境中。
7. 不可將此設備浸於水中或其他液體中以避免發生火災、電擊、與造成人員傷害。
8. 關於食物接觸表面的清潔，請見第16頁的使用說明。
9. 為防止液體等流入主機上的電源線插口，請保持主機電源線插口周圍的清潔。
10. 不用時、放入或取出部件前、及清潔前，請先將插座上的插頭拔除。
11. 請勿以毀損電線或插頭操作任何設備、或操作任何機能失常或出現任何破損的設備。請與客戶服務中心聯繫。
12. 不可自行調整、維修、或修改設備。
13. 不可將此設備用於本手冊中未提及的任何其他用途上。
14. 插入或移除插座插頭時，請勿以潮濕雙手碰觸插頭。將插頭穩穩地插入牆壁插座內並握住插頭處拔除。拔除插座插頭時，請勿拉扯電線。
15. 不可將手臉置於蒸氣口附近。
16. 在設備處於使用狀態中或燉煮後，不可碰觸加熱部件。
17. 使用設備製造商未建議的配件附加裝置可能會造成火災、電擊、或人員受傷。
18. 不可碰觸高溫表面。
19. 處理裝置時，請遵循所在國家內法律確立的廢棄電器設備規定。
20. 加入水量不可超過內鍋的「水位MAX」的線。
21. 本產品正在使用時表面的溫度可能很高。
22. 本產品無法通過外部定時器或單獨的遠程控制系統的裝置進行操作。
23.  此符號表示本產品的表面在使用期間容易變熱。

## 其他警告事項

1. 首次使用前，請先檢查所有部件和附屬品。無需內鍋下方鋪的保護用紙。務必請取出。請清洗各部件。標示著「可水洗的部件」。請見第5-6頁。
2. 不可毀損或過分折彎、拉扯、扭轉、或將電線捆紮成束，將重物置於其上、將它插入其他裝置中間、修改、或將它置於設備高溫部分附近。
3. 如果未將插頭穩穩地插入插座內的話，請勿使用。
4. 定期擦拭電源插頭與進電插頭上的灰塵。
5. 不可讓任何人舔舐電源插頭與進電插頭。
6. 不可讓電線懸掛於桌子或櫃台邊緣、或碰觸高溫表面。
7. 移動前，請先讓設備完全冷卻。
8. 請勿在您臉部靠近本產品時打開上蓋。請勿將手放在上蓋上方。本產品冒出的蒸氣可能會造成燙傷。
9. 不可將任何物件插入蒸氣口或裂口中。
10. 不可將此設備用於本手冊中未提及的任何其他用途上。非此設備用途的範例如下述：
  - 使用可能突然發泡之小蘇打粉的食物
  - 使用大量油脂的食物
  - 塑膠袋裝食物的加熱

## 安裝

1. 確認設備上指示的電壓與當地主電源電壓相符。將插頭穩穩地插入標準接地家用電器插座中。建議使用獨立電路。
2. 請將此設備置於穩固平面上。不可將此設備置於瓦斯爐或電磁爐、或烤箱上或附近。
3. 不可將此設備置於水可能濺於其上處或於該處使用此設備。
4. 不可將此設備置於地毯上或家具附近、或於該處使用此設備。
5. 不可將此設備置於直接日照下或於該處使用此設備。
6. 不可於戶外使用此設備。

# 本產品的功能

### 可以「0水烹調」

基本上無須用水，利用蔬菜等食材所含的水份進行烹調。  
可以活化食材的風味，營養不流失，美味烹調。



### 可以「攪拌烹調」

由於是依照選單的火候狀態、時間加上攪拌烹調的緣故，因此可以減少燒焦、均勻攪拌不會出現調味不均的情形。  
自動開啟攪拌棒進行攪拌。

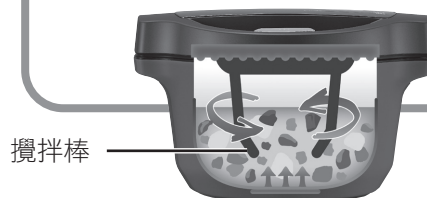

# 使用上的注意事項

## 設置場所及環境

- 放置在平整及水平表面的時候，務必確認載重強度足以支撐滿載食材的機身。  
(可能有掉落、受傷、燙傷的疑慮)  
※放入最大容量的食材及水的話，大約12kg。
- 請勿放在陽光直射的地方使用(變色的原因)
- 插入插座的電源插頭不可接觸蒸氣(故障的原因)

## 平時的使用方法

- 上蓋上方不得放置物品，蓋著抹布等(變形、變色及故障的原因)
- 不得在上蓋打開的狀態下搬運(掉落、打翻烹調食物及燙傷的原因)
- 嚴禁空燒(故障的原因)
- 嚴禁沾附異物的狀態下使用，務必去除  
(內鍋底部、邊緣、機身底下的加熱板、溫度感應器等，是蒸氣洩漏，導熱不良造成烹調失敗、故障的原因)
- 烹調之後取出內鍋時，由於把手變熱的緣故，請使用乾抹布等(燙傷的原因)
- 取出內鍋之後，由於加熱板、溫度感應器變高溫的緣故，收拾時務須等待冷卻後再進行(燙傷的原因)

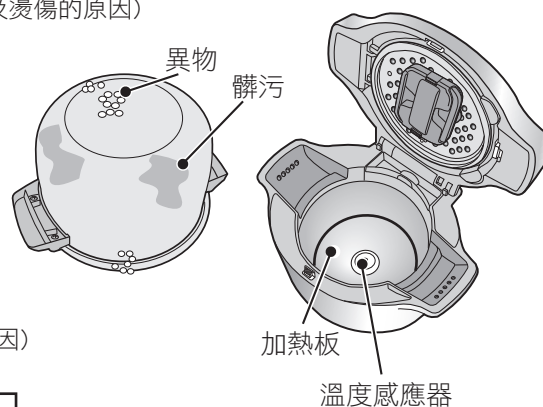

打算連續烹調時，請先保持上蓋開啟狀態5分鐘左右，等待機身冷卻之後再烹調。(烹調失敗的原因)

## 內鍋

- 嚴禁明火加熱，微波爐加熱，用於IH(電磁爐)等
- 切勿碰撞硬物，掉落等
- 請勿使用硬海綿，金屬棕刷刷洗
- 食材的量大約在蓋上上蓋之後，不會碰到攪拌器的高度
- 水及調味料不可超過「水位MAX」的線  
(燙傷、溢出、故障的原因)

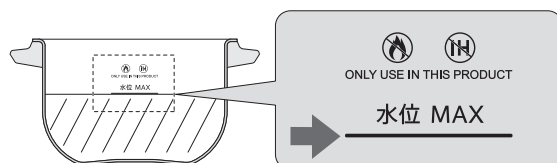

內鍋是本產品專用鍋。  
請勿當作其它加熱器具使用。



## 為了讓內鍋、蒸氣循環蓋保持長久使用

雖然內鍋、蒸氣循環蓋為不鏽鋼製品，但是仍然有可能由於含有水份的成份導致生鏽的情形發生。請於使用後務必清除髒汙，充分保持乾燥。

- 請勿在附著鹽份、油脂類(食用油、奶油、美乃滋等)的狀態下置之不理。
- 內鍋中請勿放置鐵、鋁等金屬製品。金屬產生的鏽蝕有可能會附著在不鏽鋼表面導致內鍋生鏽。
- 請勿使用尖銳的物品造成損傷。

造成鍋巴、變色(七彩色、白色汙垢)或生鏽時，請試試**清洗秘訣**。請見第16頁。

## 為了預防氣味附著

- 味道強烈的烹調食物請勿長時間放置、保溫，產品冷卻後請立刻清洗攪拌器、蒸氣循環蓋、蒸氣孔蓋、接水盤、內鍋、蒸架。
- 味道無法去除時，請試試下述的方法。

請在內鍋中加入大約600mL的水，以手動烹調 **[4] 蒸物** 加熱30分鐘。

可將攪拌器放入內鍋中加熱。此外將1個檸檬切成8片左右放入鍋中更具效果。  
手動烹調的操作方法請見第11頁。

## 攪拌器

- 選擇選單時顯示 **[攪拌]** 的東西，請裝上攪拌器。  
忘了裝上攪拌器就啟動的話，會閃爍錯誤 **[U1]** 和響起警示音「嗶嗶嗶嗶...」。
- **確實裝妥攪拌器**  
(烹調中掉落及故障的原因)

- **不可於攪拌棒伸展的狀態下組裝**  
(是造成烹調失敗的原因)

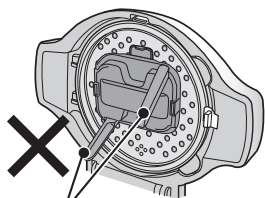

攪拌棒

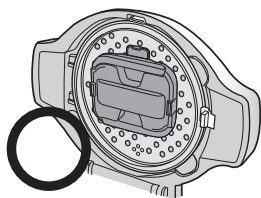

緊閉狀態下組裝

攪拌器

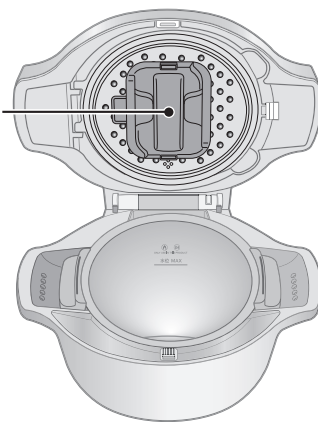

組裝方法、拆卸方法  
**保養** 請見第19頁。

材質為小吃店、餐廳等用來當作可重複使用筷子為多的SPS  
(間規聚苯乙烯樹脂)。

# 各部位名稱、附屬品

## ■機身

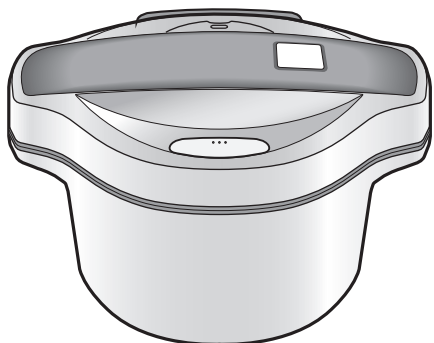

### 電源線連接方法

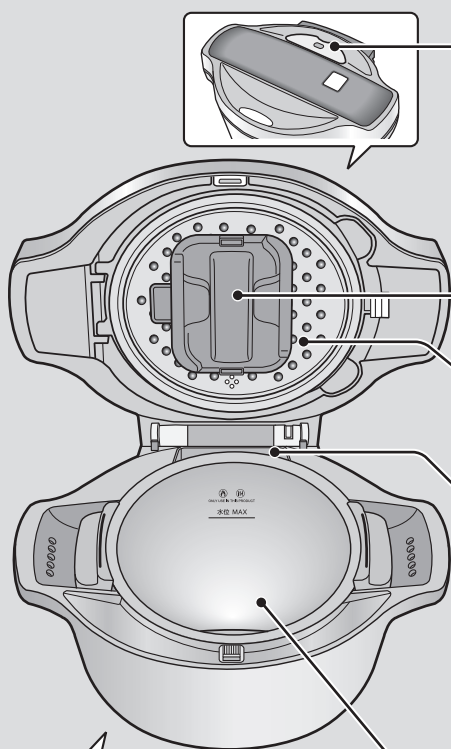
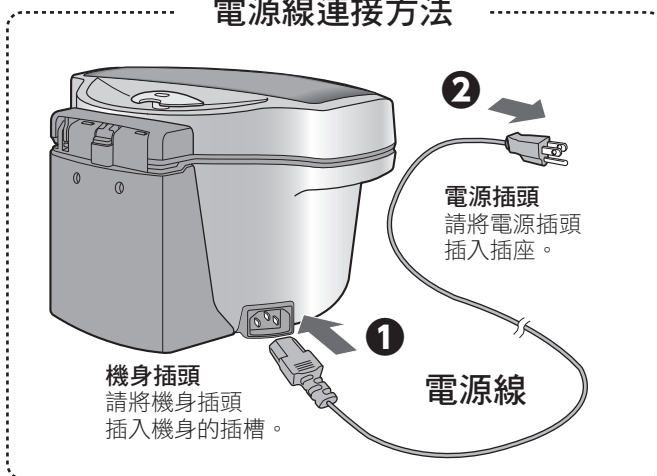

### 可水洗的部件

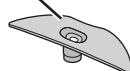

**蒸氣孔蓋**  
(請見第18頁)



※  
**攪拌器**  
(請見第19頁)  
攪拌棒

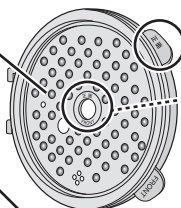

**蒸氣循環蓋**  
(請見第17頁)  
設定成可以看見  
「正面」的標示。

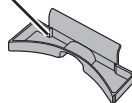

**接水盤**

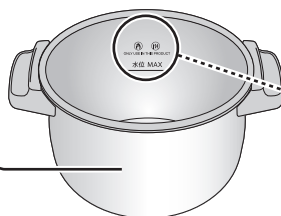

**內鍋** (請見第16頁)  
水位線  
(請見第3頁)

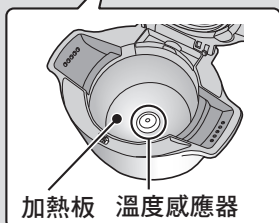

插圖和實際形狀有若干差異。

※工廠出貨時從機身取下捆包。

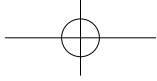

## 上蓋部分(上蓋)



**蒸氣孔** 烹調時，臉、手請勿靠近。

**操作面板、顯示面板** (請見第7頁)

**把手** 請抓好把手往上提。

**上蓋開關**

上蓋開關按下的話，可以開啟上蓋。  
本產品配備鎖定功能，在烹調或設定預約烹調時上蓋不會開啟。

非得開啟時，請按**暫停鍵**，  
待「**嗶**」聲結束後，再掀開上蓋。  
(蒸氣逸散的話，可能無法煮出好吃的料理)  
打開蓋子即可取消預約設定。  
關上蓋子後，必須重設。



## ■ 附屬品 (各1) 請勿用於本產品以外的用途。

### 可水洗的部件 蒸架

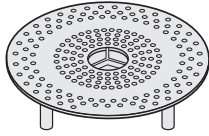

### [使用方法]



加入大約200mL左右的水，  
放置蒸架。

### 內鍋保存蓋

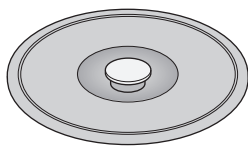

### [使用方法]

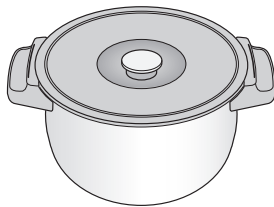

內鍋從機身取出之後，  
蓋上內鍋保存蓋，  
可以暫時保存在冰箱等。

使用說明書、食譜、保證書

# 操作面板、顯示面板

## ■ 操作面板

**7種類別**  
可分別選擇自動、手動烹調。  
請看著食譜，選擇選單編號。

**選單/確定鍵**  
設定選單、烹調時間等時使用。

在烹調中按 **確定** 鍵的話，顯示面板上會顯示烹調中的選單編號。

顯示面板

**再加熱鍵** ..... 烹調後的食物再度加熱時使用。

**預約鍵** ..... 希望在設定的時間煮好時使用。  
可設定的時間最長為12小時為止。  
可預約的選單，請閱讀食譜。  
(在選單設定時，**預約**鍵的燈會閃爍者表示可以預約)

**保溫/取消鍵** .....  
· 取消操作時使用。運轉時按下的話，停止加熱。  
· 保溫時使用。保溫會亮燈。  
保溫以12小時為限。

**啟動/暫停鍵** .....  
· 啟動烹調時使用。  
· 暫時停止運轉時使用。

注意：當您在使用期間暫停約30秒時，會響起通知聲。

## ■ 顯示面板 上述的顯示面板，為了說明的緣故，全部顯示。

<p><b>自動</b> 顯示自動烹調。</p> <p><b>手動</b> 顯示手動烹調。</p> <p><b>攪拌</b> 顯示有攪拌過程之選單時。</p> <p><b>加熱</b> 顯示加熱中(烹調中)。</p> <p><b>0水</b> 顯示0水選單時。</p> <p><b>°C</b> 顯示符合 [6] <b>發酵</b> 的溫度時。</p>	<p><b>延長</b> 烹調結束後，顯示3分鐘。 可延長烹調時間。</p> <p><b>加食材</b> 正在烹調中，加入材料的時候會閃爍，響起通知聲。</p> <p><b>預約1</b> 當設定預約時間時會顯示。 工廠出貨時，已將<b>預約1</b>代表<b>6點00分</b>、</p> <p><b>預約2</b> <b>預約2</b>代表<b>18點00分</b>登錄為完成時間。</p> <p><b>剩餘約</b> 顯示大約的剩餘時間。 準確判斷剩餘時間時，指標會消失，並顯示確切的剩餘時間。</p>
--	--



# 開始操作前之須知

## ■時鐘設定

顯示時間有可能因室溫等的差異而有所偏差。  
若有偏差的話，請依照下列順序對時。

- 附註：1. 本產品配備 24 小時制時鐘。  
2. 拔除插座的電源插頭後，時鐘將使用內部電池。  
3. 預約烹調時，請務必確認校準現在時間。



[顯示面板使用內部電池時]

\* 假設您要設定目前時間為 10:00。

- 1 先將插頭插入機身插座，再將另一端的插頭插入電源插座，[攪拌] 及 [0水] 將消失，且**確定鍵**  會閃爍。

- 2 按住約4秒，直到響起短促的嗶聲。



時鐘顯示閃爍。

- 3 變更時間。  
一直按著的話，會快轉。

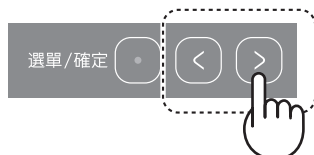

- 4 確認設定。



從閃爍變亮燈，  
完成對時

## ■聲音設定

您可在顯示面板顯示時間時停用聲音。

在操作前，將插頭插入機身插座，然後再將設備插頭插入電源插座。

若要停用聲音，請按住**預約**鍵約4秒，直到響起兩聲訊號音。若要還原聲音，請按住**預約**鍵約4秒，直到響起訊號音即可。

在烹調過程中或發生錯誤時，無法停用通知聲。

# 自動/手動烹調 ①

在烹調前、請見食譜和第13頁的手動烹調使用方法祕訣。

## 選單編號，烹調時間，延長

### ● 選單編號

**自動** 選單編號是由類別編號及選單組成。  
請先選擇類別，再選擇選單。

**手動** 類別 [1] 與 [2] 都有攪拌或不攪拌的選項。  
[1-1]、[2-1]：攪拌  
[1-2]、[2-2]：不攪拌

### ● 烹調時間

**自動** 只要您輸入選單編號並按下**啟動**鍵，  
烹調時間將依據食物數量與溫度自動決定。

**手動** 選擇選單編號後輸入所需的烹調時間。時間範圍因類別而異，請參閱下表。

### ● 延長

**自動** **手動** 延長時間因類別而異，請參閱下表。

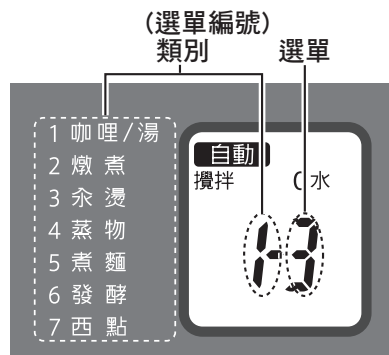

例：自動烹調，選單編號 [1-3] 咖哩牛肉

類別	選單編號		設定範圍	可延長的時間		設定單位	
	自動	手動	手動	自動	手動	自動	手動
1 咖哩/湯	1-1~10	1-1~2	0~120分	0~30分		1分 (6 僅限發酵： ~1小時：1分 1小時~：1小時)	
2 燉煮	2-1~22	2-1~2	0~120分	0~30分			
3 汆燙	3-1~9	3	0~60分	0~10分			
4 蒸物	4-1~5	4	0~60分	0~30分			
5 煮麵	5-1~7	5	0~30分	0~10分			
6 發酵	6-1~8	6	0~12小時	0~6小時			
7 西點	7-1~8	7	0~60分	0~30分			

## 自動烹調

按下**啟動**鍵後，將顯示大約的烹調時間。

### 若要變更發酵溫度

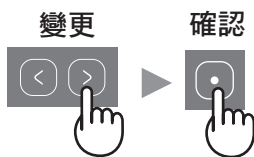

僅限類別 [6]：  
按下**啟動**鍵後，預設的溫度將閃爍持續 1 分鐘。  
在閃爍時，您可變更溫度的範圍為  $\pm 3^{\circ}\text{C}$ 。

- 部分選單必須在烹調期間添加食材。響起訊號音且 [加食材] 閃爍時，請打開上蓋並添加食材。打開上蓋之前，不需要按下**暫停**鍵。  
小心打開上蓋並添加食材，避免遭蒸氣燙傷。若要繼續烹調，請關閉上蓋並按下**啟動**鍵。
- 使用類別 [3] 及 [5]：若在開始烹調後未打開上蓋，訊號音提醒將每 1 分鐘響起 3 次。

## 手動烹調

- 先安裝攪拌器，再選擇選單編號 [1-1] 和 [2-1] 進行烹調。
- 視選單而定，使用攪拌器與蒸架。
- 類別 [6] 的溫度範圍為 35-65°C（每段 1°C）/65-90°C（每段 5°C）
- 總烹調時間含有兩個部分因此實際烹調花費的時間比您設定的更長（請參閱下圖）  
若您的烹調內容不在食譜中，請參閱食譜中類似的菜單後輸入時間。

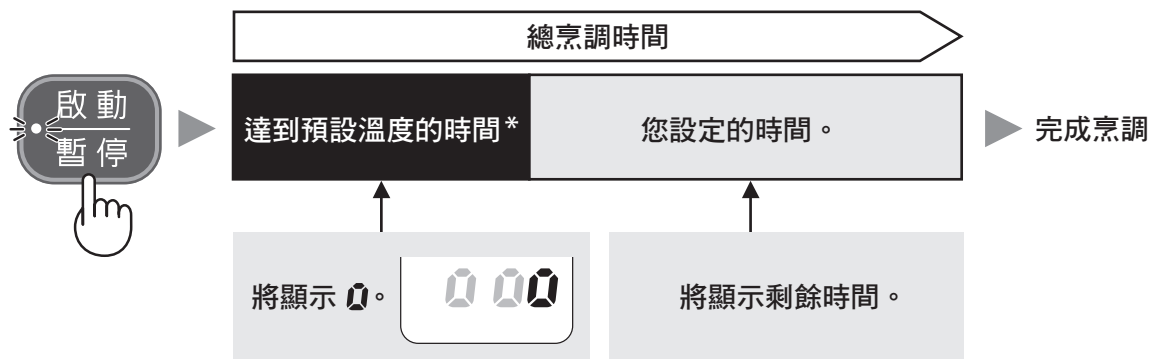

- \* 類別 [1]~[5]：汆燙時間。  
類別 [6]：到達您設定溫度的時間。  
類別 [7]：到達烘焙蛋糕及麵包溫度的時間。  
注意：時間將因類別與食材數量而異。

- 部分選單必須在烹調期間添加食材。響起訊號音且 [加食材] 閃爍時，請打開上蓋並添加食材。打開上蓋之前，不需要按下**暫停**鍵。  
小心打開上蓋並添加食材，避免遭蒸氣燙傷。若要繼續烹調，請關閉上蓋並按下**啟動**鍵。
- 使用類別 [3] 及 [5]：若在開始烹調後未打開上蓋，訊號音提醒將每1分鐘響起3次。

# 自動/手動烹調②

在烹調前、請見食譜和第13頁的手動烹調使用方法祕訣。

**1** 將食材放入內鍋，設定機身，關閉上蓋  
請依選單項目使用附屬品。

• **攪拌器**

攪拌棒經常保持關閉設定。



• **蒸架**

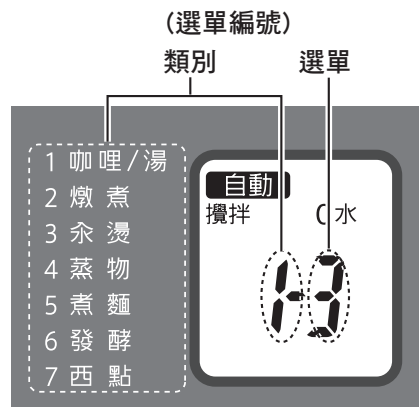
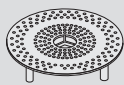

例：自動烹調，選單編號 [1-3] 咖哩牛肉

**2** 先將插頭插入機身插座，再將另一端的插頭插入電源插座

**3** 設定目的的選單編號

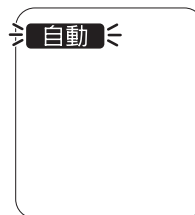

## 自動烹調

\* 假設您要烹調選單編號 [2-18] 普羅旺斯燉菜。



確定[自動]。  
類別 [1] 將閃爍。



## 手動烹調

\* 假設您要使用選單編號 [6] 在 45°C 溫度下發酵麵糰約8小時。



① 請選擇 [手動]。  
② 確定[手動]。  
類別 [1] 將閃爍。



① 請選擇類別 [2]。  
② 確定類別 [2]。  
選單[1]將閃爍。



注意：選擇類別 [1] 時，可省略 ①。



① 請選擇類別 [6]。  
② 確定類別 [6]。



發酵溫度 [40°C] 將閃爍。

注意：1. 選擇類別 [1] 時，可省略 ①。  
2. 除類別 [6] 外，可繼續步驟 ⑤。



選擇選單 [18]。



- ① 設定發酵溫度 [45°C]。
- ② 確定溫度 [45°C]。  
加熱時間 [0分] 將閃爍。



輸入加熱時間 [8小時]。

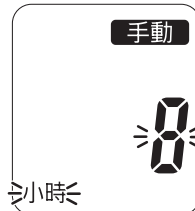

## 4 啟動烹調

注意：若您忘記按下**啟動**鍵，將響起提醒音。



## 5 完成烹調

可以延長烹調時間。  
使用後，請關閉設備電源。  
先拔除電源插頭，再從機身上  
拔下機身插頭。

- 注意：
1. 請勿在您臉部靠近本產品時打開上蓋。  
請勿將手放在上蓋上方。  
本產品冒出的蒸氣可能會造成燙傷。
  2. 內鍋、蒸氣循環蓋、攪拌器會變得很熱。  
小心避免燙傷。

### 烹調結束後

#### 延長烹調時間

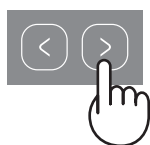

烹調結果可能因室溫、最初食材溫度與其他因素而異。  
您可在結束時增加更多烹調時間，調整烹調結果。結束烹調後，  
顯示面板將顯示 [延長]，僅限在打開上蓋後10分鐘內延長額外烹  
調時間。

#### 保溫



保溫最多12小時。  
※結束預約烹調的選單會自動地切換為保溫。

#### 暫時保存

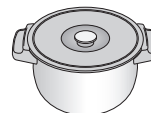

從機身取出，蓋上附屬的內鍋保存蓋，  
暫時保存於冰箱等。  
※務必待其冷卻後再進行。

#### 再加熱



可再加熱食材至適當的溫度享用。

# 手動烹調使用方法秘訣

手動烹調請於自動選單中沒有類似選單時使用。

由於自動選單使用微電腦自動控制火候及攪拌，因此手動烹調可能會有失敗的情形。

<p><b>[1] 咖喱/湯, [2] 燉煮</b></p> <p><b>1-1 攪拌</b>：沸騰為止一直加熱，沸騰後，一邊慢慢攪拌一邊使用小火慢煮。</p> <p><b>1-2 (不攪拌)</b>：不攪拌，使用小火慢煮。</p>	<ul style="list-style-type: none"> <li>● 參照選單，可選擇攪拌，不攪拌</li> </ul> <p><b>以下的食材請勿選擇 [攪拌] 加熱。</b></p> <ul style="list-style-type: none"> <li>● 容易煮糊的食材(魚及豆腐之類)</li> <li>● 細長容易糾纏的食材(切絲的牛蒡之類)</li> <li>● 細小的食材(剁碎、切薄等)多，調味液少的食材</li> <li>● 塊狀200g以上的大型食材</li> </ul>																
<p><b>[3] 汆燙</b></p> <p>可以利用食材的水份及少量的水(營養及美味不流失)燙青菜。</p>	<ul style="list-style-type: none"> <li>● 調理自動選單之食譜上沒有的食材時或同時燙多種不同的蔬菜時，請參考下表加熱。</li> </ul> <table border="1" data-bbox="682 744 1340 904"> <thead> <tr> <th>種類</th> <th>預估時間</th> <th>放入方法、大小等</th> <th>加入的水量</th> </tr> </thead> <tbody> <tr> <td>葉菜類</td> <td>1~2分</td> <td>保持清洗後殘留水份的狀態放入內鍋。</td> <td>無</td> </tr> <tr> <td>瓜果類</td> <td>3~5分</td> <td>切成一口大小。</td> <td>約1大匙</td> </tr> <tr> <td>根莖類</td> <td>15~20分</td> <td>切成4~5cm左右</td> <td>約3大匙</td> </tr> </tbody> </table> <p>※烹調結束後，延長時，若內鍋沒有剩下水的話，請務必再加入1~3大匙左右的水。 完全沒水份的話，可能會燒焦。 ※正在加熱時請勿掀開上蓋。蒸氣逸散的話，可能無法順裡煮好。</p>	種類	預估時間	放入方法、大小等	加入的水量	葉菜類	1~2分	保持清洗後殘留水份的狀態放入內鍋。	無	瓜果類	3~5分	切成一口大小。	約1大匙	根莖類	15~20分	切成4~5cm左右	約3大匙
種類	預估時間	放入方法、大小等	加入的水量														
葉菜類	1~2分	保持清洗後殘留水份的狀態放入內鍋。	無														
瓜果類	3~5分	切成一口大小。	約1大匙														
根莖類	15~20分	切成4~5cm左右	約3大匙														
<p><b>[4] 蒸物</b></p> <p>可以在內鍋加水蒸或煮。</p>	<ul style="list-style-type: none"> <li>● 使用蒸架時，務必在內鍋加入200mL左右的水。</li> </ul>																
<p><b>[5] 煮麵</b></p> <p>可以依照喜好的設定時間煮市售的麵。</p>	<ul style="list-style-type: none"> <li>● 務必加入2L左右的水(暫時不要放麵)啟動加熱，直到響起通知音之後，再放麵進去。</li> </ul>																
<p><b>[6] 發酵</b></p> <p>保持再設定的喜好溫度(35~90°C的範圍)。</p>	<ul style="list-style-type: none"> <li>● 請務必使用市售廚房用酒精消毒噴霧劑清潔或煮沸蒸氣循環蓋、內鍋之後再行烹調。 (使用攪拌器的選單設定於蒸氣循環蓋)</li> </ul> <p><b>【煮沸的情形】</b>內鍋中加入200mL左右的水，使用手動烹調<b>[4] 蒸物</b>加熱20分鐘，並請於加熱後把熱水倒掉，從機身取出，蓋上內鍋保存蓋，靜置冷卻。</p>																
<p><b>[7] 西點</b></p> <p>使用適合烤蛋糕及麵包的溫度加熱。</p>	<ul style="list-style-type: none"> <li>● 卡士達奶油, 果醬之類黏度高的食材請使用自動烹調。手動烹調可能會有溢出來的危險。</li> </ul>																

注意：下列烹調方式容易造成沸騰溢出，請勿使用。

- 烹調加工食品(竹輪、魚板)等會膨脹的食材。
  - 使用料理紙、吸油紙、或保鮮膜加熱。
- 但食譜中若有記載的使用方式，則可以使用。

# 再加熱

本產品可自動再加熱已烹調煮好的食材。

## • 再加熱

請按一下。：不使用攪拌器進行再加熱。

請按兩下。：使用攪拌器進行再加熱（安裝攪拌器）

\* 假設您要在內鍋中再加熱4人份（約800g）存放在冰箱的燉湯。  
（使用攪拌器，加熱時間約20分鐘）

1

在操作前，請先確定已正確連接電源線。



請按兩下。

- 軟質及容易分離的食材不應使用攪拌器進行再加熱。
- 如咖喱、湯和醬料等食材建議使用攪拌器進行再加熱，可縮短加熱時間。

2



請按一下。



剩餘時間將會在螢幕中間顯示。

3

完成加熱。

無法延長加熱時間。

使用後，請關閉設備電源。拔除電源插頭並從機身拔下機身插頭。

# 保溫

本產品可在烹調後保溫食材。

按該鍵的話會亮燈，大約以75°C保溫。可保溫的時間最長12小時。

\* 假設您要保溫食材。

1

在操作前，請先確定已正確連接電源線。



顯示面板將累計保溫時間。經過12小時後，將響起訊號音，且顯示面板會顯示時間、[自動]及[手動]。

使用後，請關閉本產品電源。拔除電源插頭並從機身拔下機身插頭。

- 注意：
1. 掀開上蓋的話，為了安全起見暫停保溫，待關上上蓋之後，重新保溫。
  2. 使用預約烹調煮好的選單，自動切換為保溫。
  3. 根據選單，隨著保溫時間的經過，口味及風味有可能變差。請盡早食用。

# 預約

本產品可在預設時間烹調出熟食（最長 12 小時）。  
自動選單中可使用預約烹調，在設定選單編號期間**預約**鍵燈會閃爍。預約烹調共有兩個記憶庫。

## • 預約

請按一下。： **預約1**（預設時間：6:00）

請按兩下。： **預約2**（預設時間：18:00）

\* 假設您要在記憶庫 2 設定自動選單編號 [2-18] 普羅旺斯燉菜在 18:30 時完成烹調。

**1** 在操作前，請先確定已正確連接電源線。  
請設定選單編號（請參閱第 11 頁）

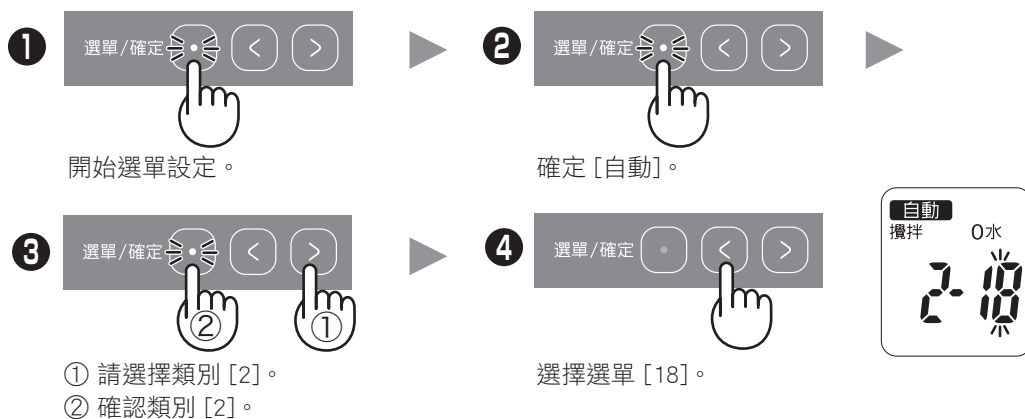

**2** 選擇記憶庫並輸入烹調完成時間。



**3** 啟動預約烹調

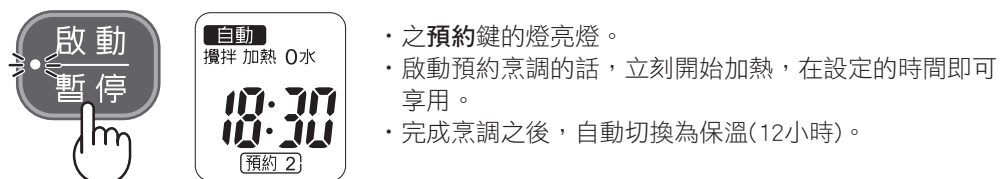

使用後，請關閉本產品電源。拔除電源插頭並從機身拔下機身插頭。

- 注意：
1. 倘若時間設定超過可預約設定的時間(12小時以後為止)，按**啟動**鍵的話則會響起「啞啞啞…」的通知音，同時變更為可預約之時間顯示。
  2. 設定煮好的時間比烹調時間還短時，按**啟動**鍵的話，會顯示烹調結束為止的概估剩餘時間，立刻開始烹調(這種情形時，煮好後不會切換為保溫)



# 保養

髒汙的話，立刻清理！

清洗前，務必將此本產品電源關閉。拔除電源插頭並從機身拔下機身插頭。  
請確定包括溫度感應器和加熱板、各部件與附屬品的凹槽部分均已完全冷卻。

注意：請勿使用市售清潔劑、侵蝕性與軟強烈的清潔劑以及含有氫氧化鈉溶液或使用菜瓜布清理此設備。請勿使用洗碗機清理此設備。

## 內鍋/接水盤



- 使用後請盡快清理。乾燥後會變得難於處理。
- 接水盤取出內鍋後拆下。
- 使用軟海綿加上溫和肥皂或清潔劑用水清洗。充分沖洗乾淨後，拭除水份保持乾燥。殘留水份直接放著的話，會附著水中所含的礦物質成份，容易殘留七彩色及白色汙垢。此外有可能產生鏽蝕。

## 清洗秘訣

清理後請充分沖洗。

頑垢	浸泡在溫水中，使用海綿拭除。 蘇打粉可用於清除頑固汙漬。 在內鍋中以每 200mL 的水添加 10g 蘇打粉的比例清潔，並使用手動 [1-2] 設定設備運作約 10 分鐘。 加熱後，讓內鍋靜置數小時，然後用軟海綿刷洗。 (請小心不要在加熱後被熱水燙傷)
七彩、白色汙垢	由於附著的是水中所含有的成份，對人體不會造成影響。還是可以使用。 如果在意的話， 請使用柔軟的海綿沾 1 大匙水與 1 小匙左右的檸檬酸溶液，輕輕拭除。
生鏽時	請使用柔軟的海綿沾 1 大匙水與 1 小匙左右的檸檬酸和少量鹽的溶液，輕輕拭除。 根據鏽蝕的情況，可能無法完全清除。

※檸檬酸請使用藥房等市售的檸檬酸(純或99.5%以上)。也可以使用檸檬汁來取代檸檬酸。

注意：內側的水位標示和外側，  
即使使用柔軟的海綿，也不可含有  
侵蝕性清潔劑清洗。

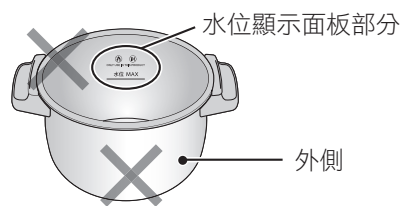

## 把手鬆動的話

鬆動的狀態下請勿使用。  
可能會脫落導致受傷及燙傷的危險。  
請重新鎖好把手內側的螺絲再使用。

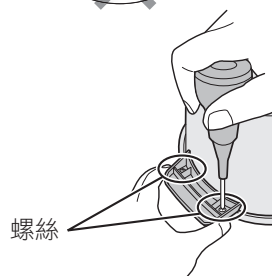

# 保養 續

## 蒸氣循環蓋

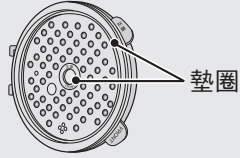

- 每次使用後，請務必加以清潔。
- 使用軟海綿加上溫和肥皂或清潔劑用水清洗。徹底沖洗並晾乾。
- 請勿拆下墊圈(類似橡皮筋的部件)

### 拆卸方法

- 1 取下攪拌器（請參閱第19頁）然後推動。將卡榫往外側壓，往前打開蒸氣循環蓋。

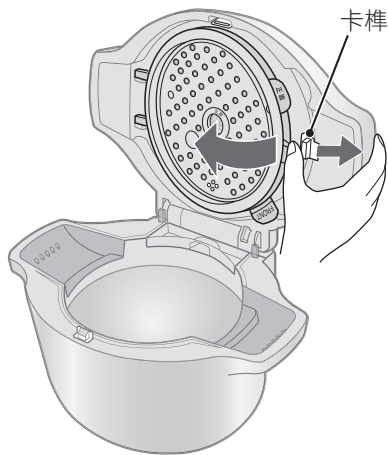

- 2 斜斜的拔起來。

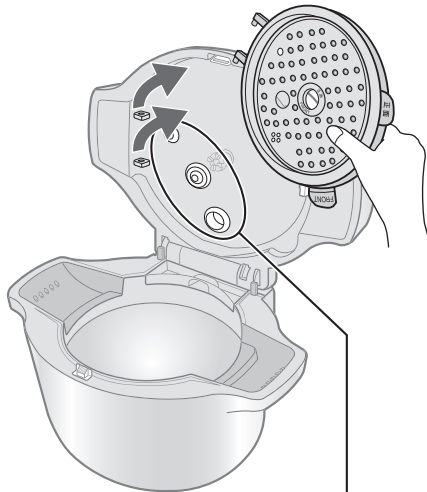

墊圈內部積水的話，請拭除。

### 清洗秘訣

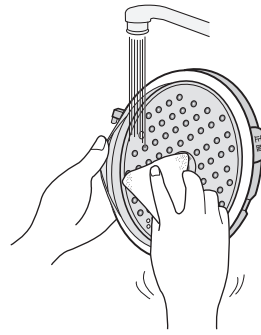

輕輕地打開墊圈內側清洗

去除頑垢，請參閱內鍋的清洗秘訣。請見第16頁。

### 中央的墊圈(類似橡皮筋的部件)脫落時

- 請對準蒸氣循環蓋有「正面」標示那一面對準墊圈有「正面」標示那一面組裝。(墊圈請稍微折一下，在開孔中撐開再裝上)

若安裝錯誤，可能會讓顯示面板起霧，或會導致攪拌器難以旋轉，容易造成部件損壞。(如果發生顯示面板起霧，過些時間水氣會自行消失)

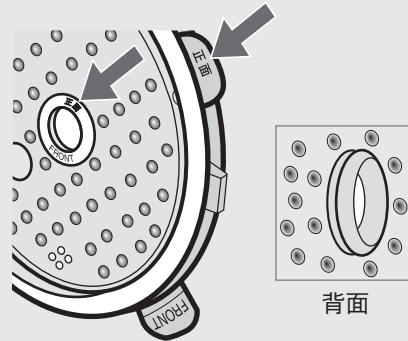

清理後，請仔細拭除水份，裝上蒸氣循環蓋。  
特別是中央的墊圈部分，請仔細清理。  
是造成鏽蝕的原因。

### 組裝方法

- 1 「正面」那一面朝前，2個突出的地方分別押入孔內。

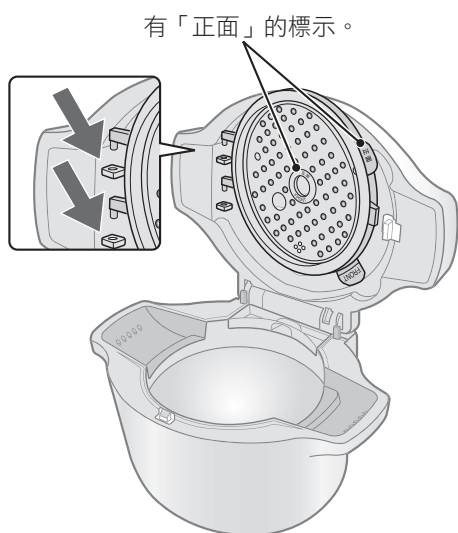

- 2 壓下卡榫固定。



### 蒸氣孔蓋

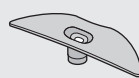

- 每次使用後，請務必加以清潔。
- 使用軟海綿加上溫和肥皂或清潔劑用水清洗。徹底沖洗並晾乾。

### 拆卸方法

手指卡住凹槽，拆下。

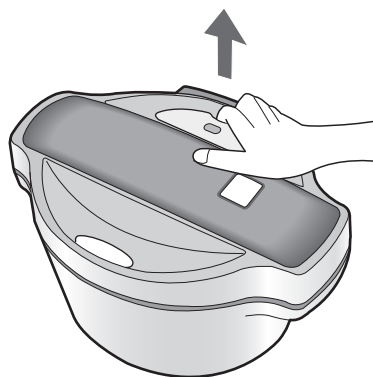

### 清洗秘訣

兩面皆須清潔。

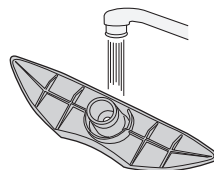

### 組裝方法

將蒸氣孔蓋的凸出部分插入上蓋的孔中。

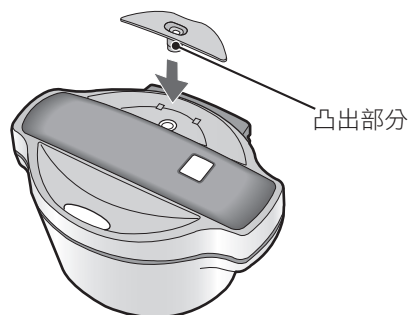

# 保養 續

## 攪拌器



- 每次使用後，請務必加以清潔。
- 使用軟海綿加上溫和肥皂或清潔劑用水清洗。徹底沖洗並晾乾。

沒有攪拌過程的選單時，事先拆下的話，清理時比較輕鬆。

清理後，請仔細拭除水份，並依照拆卸的相反順序組裝回去。

### 組裝方法

- 1 按下卡榫(方形端)直到聽見「喀嚓」聲的話，對向端的卡榫(圓形端)會彈起來。

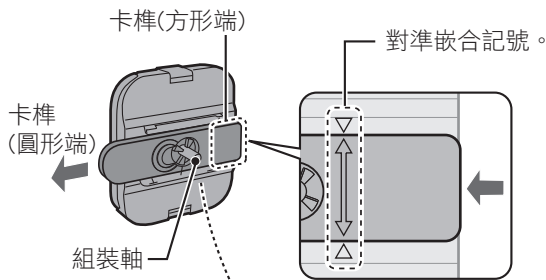

- 2 將組裝軸插入攪拌器組裝孔。

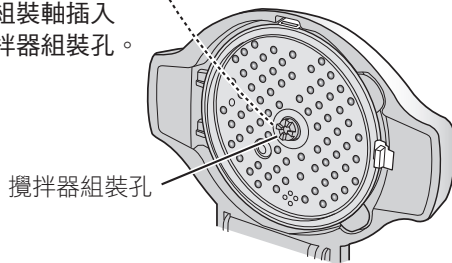

- 3 按下卡榫(圓形端)直到聽見「喀嚓」聲的話，對向端的卡榫(方形端)會彈起來並且固定住。

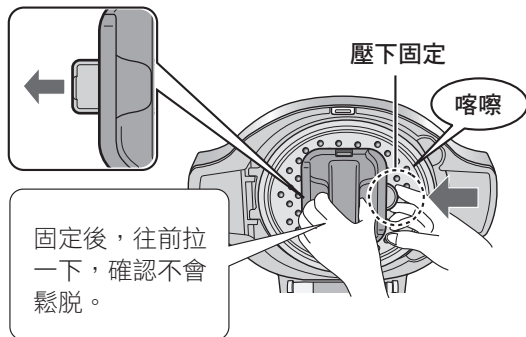

### 拆卸方法

按下卡榫(方形端)之後，可往前方拆卸。

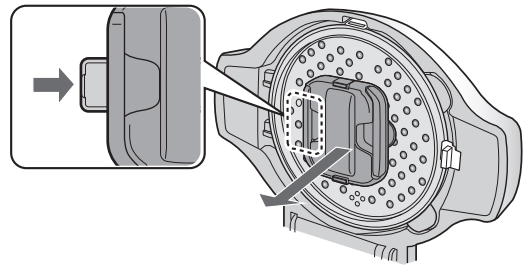

### 清洗秘訣

- 1 輕輕打開攪拌棒，清除污垢。

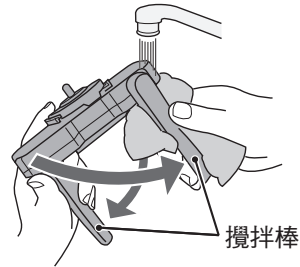

- 2 打開兩端的卡鉤，拆下蓋子清除污垢。

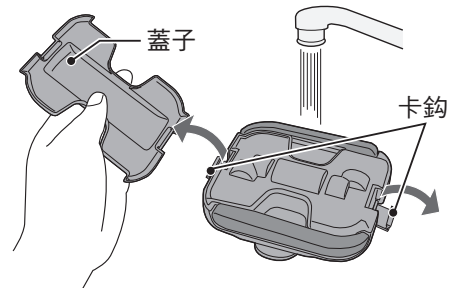

如有頑垢，請將攪拌器浸泡在水中並添加溫和的清潔劑，將有助於更輕易的清除污垢。(攪拌器請不要拆下蓋子直接浸水)

## 機身/操作面板/溫度感應器/加熱板/電源線

如有髒汙請清潔，僅限使用沾水的軟布擦拭。

※使用砂紙輕輕清除加熱板的陳年污垢(約600號)，再用沾水的軟布擦除。

# 是否故障？

下列問題皆屬一般情形，並非設備故障的跡象。

這種情形時	請確認
<p><b>聲音</b></p> <p>使用時有異音</p>	<ul style="list-style-type: none"> <li>● 您可能會在烹調時聽見下列聲音。這屬於正常現象：               <ul style="list-style-type: none"> <li>- 本產品控制加熱的聲音。</li> <li>- 攪拌器運作的聲音。</li> </ul> </li> <li>● 是否正確組裝攪拌器呢？</li> </ul>
<p>無法顯示保溫的經過時間</p>	<ul style="list-style-type: none"> <li>● 經過12小時的話，結束保溫，變成時鐘顯示。</li> </ul>
<p>顯示面板起霧</p>	<ul style="list-style-type: none"> <li>● 根據使用的環境(室溫等)，顯示面板可能發生暫時性起霧現象，霧氣會自然消失。</li> <li>● 內蓋中央的墊圈是否正確安裝？ <b>正面反面</b>是否確實？</li> </ul>
<p><b>顯示</b></p> <p>烹調時顯示的時間突然增減或暫停</p>	<ul style="list-style-type: none"> <li>● 顯示 [剩餘約] 的剩餘時間表示預估時間。由於藉由微電腦調整煮好的時間，確定剩餘時間之後，[剩餘約] 就會消失。</li> </ul> <div style="display: flex; align-items: center; justify-content: center;"> <div style="border: 1px solid black; padding: 5px; text-align: center;"> <p>自動 攪拌 加熱 剩餘約</p> <p style="font-size: 2em;">16</p> <p>分</p> <p>(預估的剩餘時間)</p> </div> <div style="margin: 0 20px;">▶</div> <div style="border: 1px solid black; padding: 5px; text-align: center;"> <p>自動 攪拌 加熱</p> <p style="font-size: 2em;">19</p> <p>分</p> <p>(正確的剩餘時間)</p> </div> <div style="margin-left: 20px;"> <p>有可能增加剩餘時間。</p> </div> </div>
<p>取消設定後的操作</p>	<ul style="list-style-type: none"> <li>● 操作到最後是否按下<b>啟動</b>鍵呢？ 忘記按下<b>啟動</b>鍵的話，「嗶、嗶、嗶…」的通知音會響3分鐘，之後取消設定。</li> </ul>
<p>拔下電源插頭的話，時間顯示就消失</p>	<p>電源插頭插在插座上之後，顯示(閃爍)「-:--」的情形時，表示內置電池沒電。關於電池更換，請與客戶服務中心聯繫。 顧客自己無法更換。 (即使電池沒電，電源插頭插在插座上的話，通常都可以使用，不過預約設定時，請每次設定現在時間)</p> <div style="border: 1px solid black; padding: 5px; display: flex; align-items: center; justify-content: center;"> <span style="margin-left: 5px;">廢電池回收</span> </div> <div style="border: 1px dashed black; padding: 10px; margin-top: 10px;"> <p>關於鋰電池(機身內置)</p> <p><b>電池的任務：</b></p> <ul style="list-style-type: none"> <li>● 即使拔除電源插頭，也可以顯示現在的時間。</li> <li>● 記憶 [預約1] [預約2] 的設定。</li> </ul> <p><b>電池沒電的話：</b></p> <ul style="list-style-type: none"> <li>● 拔掉電源插頭之後，時間顯示和預約時間的記憶等會消失。</li> </ul> <p>※由於電源插頭插在插座的時候，時鐘使用的是插座的電源，因此不會消耗電池。</p> </div>

# 是否故障？

這種情形時	請確認
<p>蒸氣從蒸氣孔以外的地方漏出 上蓋與機身之間 溢出水來</p>	<ul style="list-style-type: none"> <li>● 蒸氣循環蓋、蒸氣孔蓋(・攪拌器)是否正確組裝呢？ 請見第17~19頁。</li> <li>● 內鍋及蒸氣循環蓋是否變形呢？</li> <li>● 蒸氣循環蓋墊圈、內鍋邊緣、溫度感應器是否附著異物呢？</li> </ul>
<p>烹調中</p> <p>溢出</p>	<ul style="list-style-type: none"> <li>● 水及調味料是否超過「水位MAX」的線呢？ 蓋上上蓋之後食材是否裝太多到超過攪拌器呢？</li> <li>● 蒸氣循環蓋、蒸氣孔蓋(・攪拌器)是否正確組裝呢？ 請見第17~19頁。</li> <li>● 蒸氣循環蓋墊圈、蒸氣孔蓋(・攪拌器)、內鍋外側、溫度感應器是否附著異物呢？</li> </ul>
<p>燒焦</p>	<ul style="list-style-type: none"> <li>● 蒸氣循環蓋墊圈、蒸氣孔蓋、內鍋外側、溫度感應器是否附著異物呢？</li> </ul>
<p>煮好</p> <p>雖然有依照食譜的方法烹調， 但是無法順利烹調 (沒有攪拌)</p>	<ul style="list-style-type: none"> <li>● 材料、份量、刀工、附屬品的使用等，有依照食譜所記載的那樣烹調嗎？</li> <li>● 蒸氣循環蓋、蒸氣孔蓋(・攪拌器)是否正確組裝呢？ 請見第17~19頁。</li> <li>● 蒸氣循環蓋墊圈、蒸氣孔蓋、內鍋外側、溫度感應器是否附著異物呢？</li> <li>● 停電了嗎？</li> </ul>
<p>食物內硬外軟或 半生不熟</p>	<ul style="list-style-type: none"> <li>● 是否正確設定選單編號呢？</li> <li>● 份量是否如同食譜所示呢？</li> <li>● 蒸氣循環蓋、蒸氣孔蓋(・攪拌器)是否正確組裝呢？請見第17~19頁。</li> <li>● 蒸氣循環蓋墊圈、蒸氣孔蓋、內鍋外側、溫度感應器是否附著異物呢？</li> </ul>
<p>煮糊了</p>	<ul style="list-style-type: none"> <li>● 材料的刀工是否如同食譜所示呢？</li> </ul>
<p>保溫</p> <p>蒸氣孔蓋的內側附 著大量的水氣</p>	<ul style="list-style-type: none"> <li>● 蒸氣循環蓋、蒸氣孔蓋(・攪拌器)是否正確組裝呢？ 請見第17~19頁。</li> <li>● 蒸氣循環蓋墊圈、內鍋外側、溫度感應器是否附著異物？</li> </ul>
<p>預約</p> <p>沒有在預約時間 完成烹調</p>	<ul style="list-style-type: none"> <li>● 是否校準現在時間呢？</li> <li>● <input type="checkbox"/>預約1 <input type="checkbox"/>預約2 的選擇沒錯嗎？</li> <li>● 停電了嗎？</li> <li>● 操作到最後是否按下<b>啟動</b>鍵呢？</li> </ul>
<p>立刻開始烹調</p>	<ul style="list-style-type: none"> <li>● 考慮到食材衛生方面，首先經過加熱的過程，再烹調以便在預約的時間可以煮好。並沒有故障。</li> </ul>

這種情形時	請確認
其他 產品有異味	<ul style="list-style-type: none"> <li>● 開始使用時，可能會有塑膠之類的異味，隨著使用的時間，異味會變淡。</li> <li>● 味道強烈的烹調食物是造成有異味的原因。 請勿長時間放置，產品冷卻後立刻清洗攪拌器、蒸氣循環蓋、蒸氣孔蓋、接水盤、內鍋、蒸架。 在意氣味的話，請試試下述的方法。</li> </ul> <div style="border: 1px dashed black; padding: 5px;"> <p>請在內鍋中加入大約600mL的水，以手動烹調 <b>[4] 蒸物</b> 加熱30分鐘。 使用攪拌裝置加熱時，請將裝置完全浸泡在水中。 此外將1個檸檬切成8片左右放入鍋中更具效果。</p> </div>
攪拌器掉到內鍋中	<ul style="list-style-type: none"> <li>● 是否正確組裝攪拌器呢？請見第19頁。</li> </ul>

若您仍需要維修，請拔除插座的插頭，然後聯絡客戶服務中心。

## ■ 錯誤模式

若顯示錯誤訊息，請依以下指示操作。含 [U] 與 [E] 的錯誤將響起訊號音。

錯誤顯示	處理方法
<b>U1</b>	<b>攪拌器沒有裝好。</b> 有攪拌過程的選單時，請組裝攪拌器。
<b>U2</b>	<b>由於機身內部高溫的緣故，無法啟動發酵。</b> 請掀開上蓋冷卻15分鐘左右。
<b>E1, E2</b>	<b>電源、電壓不穩定。</b> 是否使用發電機、延長線，多孔插座配線等呢？ 請使用單獨的插座。
<b>E3</b>	<b>正在烹調時停電。</b> 根據停止的時機，有可能煮不成功。
<b>C6</b>	<b>攪拌器異常。</b> 食材的容量是否太多？請減量。 攪拌棒是否在開啟的狀態下組裝？請見第4頁。

按一下**保溫/取消**鍵即可清除錯誤訊息。若錯誤訊息 [C 加上任意數字] 反覆出現，請洽詢客戶服務中心。

## 委託修理時

- 1 請確認「是否故障？」請見第20~22頁。
- 2 或者有異常狀況時，請即刻停止使用，並拔除電源。
- 3 請聯繫售後服務。（請見封底）

# 規格

額定電壓/頻率	110V~ / 60Hz
額定消耗電功率	800W
設定溫度(發酵)	35~90°C
額定容量	2.4 L
外型尺寸	寬395×深305×高240(mm)
重量	約6.4kg
電源線長度	約1.6m

- 在電源插頭插著的狀態下，即使切換到取消的狀態，由於電子電路處於作動狀態，因此仍然會消耗電力，機身的溫度多少仍會上升。

## 售後服務

感謝您的愛護，本公司產品售後服務由台灣夏普客戶服務中心負責

**消費者免費洽詢專線：0809-090-510**

服務時間：星期一至星期日 09:00~21:00

設備名稱：0 水鍋，型號（型式）：KN-H24TB

單元	限用物質及其化學符號					
	鉛 (Pb)	汞 (Hg)	鎘 (Cd)	六價鉻 (Cr <sup>+6</sup> )	多溴聯苯 (PBB)	多溴二苯醚 (PBDE)
外部部件	○	○	○	○	○	○
電器部件	—	○	○	○	○	○
內部部件	○	○	○	○	○	○
控制部件	—	○	○	○	○	○
附屬部件	○	○	○	○	○	○

備考1. “○” 係指該項限用物質之百分比含量未超出百分比含量基準值。  
備考2. “—” 係指該項限用物質為排除項目。

# SHARP

製造廠商: SHARP CORPORATION  
商品原產地: 中國  
MADE IN CHINA

進口商：台灣夏普股份有限公司  
進口商地址：新北市土城區中央路四段53號2樓  
客戶服務專線：0809-090-510



Printed in CHINA  
TINSCA034KRRZ-TW81