

# SHARP®

## KN-H16TA

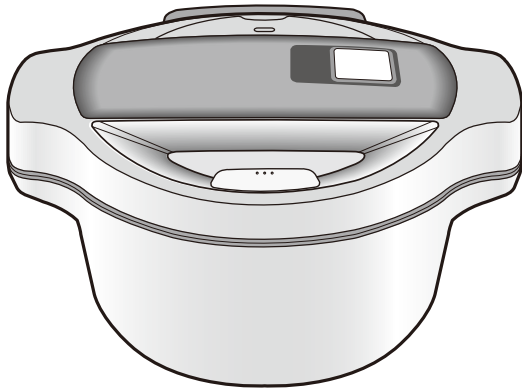

### HEALSIO

## 0 水鍋 家庭版 使用說明書

HEALSIO HEALSIO標識與、HEALSIO 0 水鍋皆為SHARP Corporation的商標。

| 目錄               | 頁數 |
|------------------|----|
| 重要安全注意事項 .....   | 1  |
| 本產品的功能 .....     | 3  |
| 開始使用前 .....      | 4  |
| 使用上的注意事項 .....   | 5  |
| 各部位名稱、附屬品 .....  | 7  |
| 操作面板、顯示面板 .....  | 9  |
| 校準現在時間 .....     | 10 |
| 基本操作 .....       | 11 |
| 自動烹調 .....       | 13 |
| 手動烹調 .....       | 15 |
| 手動烹調使用方法秘訣 ..... | 17 |
| 再加熱鍵 .....       | 18 |
| 保溫鍵 .....        | 18 |
| 預約鍵 .....        | 19 |
| 保養 .....         | 20 |
| • 攪拌器 .....      | 21 |
| • 內鍋 .....       | 22 |
| • 蒸氣循環蓋 .....    | 23 |
| • 蒸氣孔蓋 .....     | 24 |
| 是否故障? .....      | 25 |
| • 出現這樣的顯示時 ..... | 28 |
| 委託修理時 .....      | 29 |
| 規格 .....         | 29 |
| 售後服務 .....       | 封底 |

承蒙惠購，不勝感激。

請詳閱本使用說明書，並正確使用。

●使用前請詳閱「重要安全注意事項」。

# 重要安全注意事項

重要安全注意事項：請仔細閱讀並妥善保存以利未來參考。

1. 不應由兒童在無人監督狀態下執行清潔與維修保養作業。
2. 兒童應在成人監督下操作，以免不當使用。
3. 此設備並不適用於身體、感官、或心智能力無法安全使用者(包括兒童)、或缺乏經驗與知識者，除非已由安全負責人員給予有關設備使用的指導或使用說明。
4. 請將此設備置於穩固的平面上。不可將此設備置於瓦斯爐、電磁爐、或烤箱上或附近。請見第2頁以取得安裝相關資訊。
5. 如果電源供應線已破損的話，必須向客戶服務中心取得特殊電線以進行更換。
6. 此設備僅供家庭使用。不可用於商店、辦公室、農舍等員工廚房區域或其他作業環境內。亦不可用於飯店、汽車旅館、渡假旅館、及其他提供住宿的環境中。
7. 不可將此設備浸於水中或其他液體中以避免發生火災、電擊、與造成人員傷害。
8. 關於食物接觸表面的清潔，請見第20頁的使用說明。
9. 保持插頭周圍的潔淨度以避免溢出。
10. 不用時、放入或取出部件前、及清潔前，請先將插座上的插頭拔除。
11. 請勿以毀損電線或插頭操作任何設備、或操作任何機能失常或出現任何破損的設備。請與客戶服務中心聯繫。
12. 不可自行調整、維修、或修改設備。
13. 不可將此設備用於本手冊中未提及的任何其他用途上。
14. 插入或移除插座插頭時，請勿以潮濕雙手碰觸插頭。將插頭穩穩地插入牆壁插座內並握住插頭處拔除。拔除插座插頭時，請勿拉扯電線。
15. 不可將手臉置於蒸氣口附近。
16. 在設備處於使用狀態中或燉煮後，不可碰觸加熱部件。
17. 使用設備製造商未建議的配件附加裝置可能會造成火災、電擊、或人員受傷。
18. 不可碰觸高溫表面。
19. 處理裝置時，請遵循所在國家內法律確立的廢棄電器設備規定。
20. 加入水量不可超過內鍋的「水位MAX」的線。

---

## 其他警告事項

1. 不可毀損或過分折彎、拉扯、扭轉、或將電線捆紮成束，將重物置於其上、將它插入其他裝置中間、修改、或將它置於設備高溫部分附近。
2. 如果未將插頭穩穩地插入插座內的話，請勿使用。
3. 定期擦拭電源插頭與進電插頭上的灰塵。
4. 不可讓任何人舔舐電源插頭與進電插頭。
5. 不可讓電線懸掛於桌子或櫃台邊緣、或碰觸高溫表面。
6. 移動前，請先讓設備完全冷卻。
7. 不可將任何物件插入蒸氣口或裂口中。
8. 不可將此設備用於本手冊中未提及的任何其他用途上。非此設備用途的範例如下述：
  - 使用可能突然發泡之小蘇打粉的食物
  - 使用大量油脂的食物
  - 塑膠袋裝食物的加熱

## 安裝

1. 確認設備上指示的電壓與當地主電源電壓相符。將插頭穩穩地插入標準接地(接地)家用電器插座中。建議使用獨立電路。
2. 請將此設備置於穩固平面上。不可將此設備置於瓦斯爐或電磁爐、或烤箱上或附近。
3. 不可將此設備置於水可能濺於其上處或於該處使用此設備。
4. 不可將此設備置於地毯上或家具附近、或於該處使用此設備。
5. 不可將此設備置於直接日照下或於該處使用此設備。
6. 不可於戶外使用此設備。

# 本產品的功能

## 可以「0水烹調」

基本上無須用水，利用蔬菜等食材所含的水份進行烹調。  
可以活化食材的風味，營養不流失，美味烹調。



## 可以「攪拌烹調」

由於是依照選單的火候狀態、時間加上攪拌烹調的緣故，因此可以減少燒焦、均勻攪拌不會出現調味不均的情形。



自動開啟攪拌棒進行攪拌。

## 可「煮麵」

可以輕鬆地烹煮市售的義大利麵、烏龍麵即冷凍、冷藏的麵類等。

## 可製作「蒸物」 料理及「西點(麵包)」

從茶碗蒸等不易控制火候的料理到以內鍋成形的蛋糕、麵包都可以烤。

## 輕鬆製作「發酵」食品

手動烹調的發酵可以設定溫度。

可以在家裡輕鬆製作鹽麴、甘酒、優格之類難於掌握溫度控制的發酵食品。

## 可以「預約」烹調

<例>

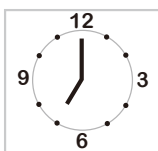

AM7:00

預約設定!

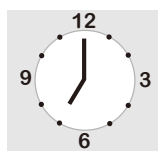

P M7:00

完成!

放置好食材之後，在設定好希望享用的時間(最長12小時後)即可上桌。  
例如在出門當天早上設定好的話，回家時就可以煮好一道晚餐的佳餚。  
※並非所有的選單都可以預約。

# 開始使用前

1,2,5,6頁

1

請閱讀重要安全注意事項  
與使用上的注意事項。

7~8頁

2

請確認機身的各部部件  
與附屬品

無需內鍋下方鋪的保護用紙。  
務必請取出。

7~8頁

3

請清洗各部部件

標示著「可水洗的部件」。

10頁

4

請校準現在時間

預約烹調時，請確認是否校準  
現在時間。

## 使用方法示意圖

插上電源

放入食材

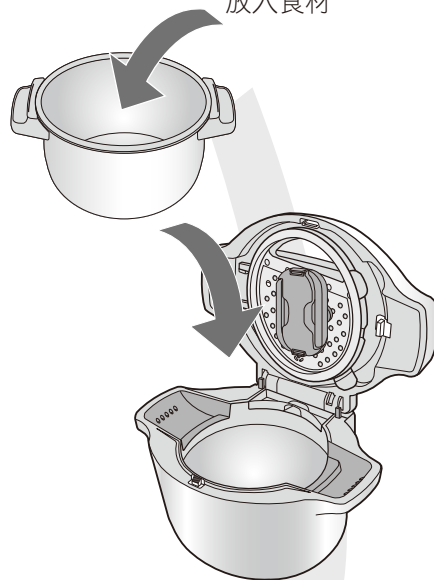

設定烹調選單

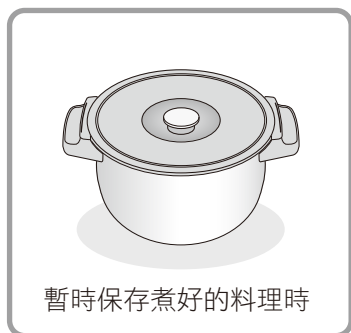

暫時保存煮好的料理時

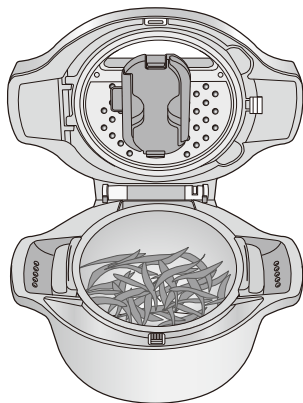

煮好了  
(小心蒸氣)

※根據選單，過程多少有些差異。

# 使用上的注意事項

## 設置場所及環境

- 放置在滑動式桌上的時候，務必確認載重強度(可能有掉落、受傷、燙傷的疑慮)  
※放入最大容量的食材及水的話，大約10kg。
- 仔細清掃蒸氣孔蓋，避免灰塵、小蟲等進入蒸氣孔，保持清潔  
(故障的原因)
- 請勿放在陽光直射的地方使用(變色的原因)
- 插入插座的電源插頭不可接觸蒸氣(故障的原因)

## 平時的使用方法

- 上蓋上方不得放置物品，蓋著抹布等(變形、變色及故障的原因)
- 不得在上蓋打開的狀態下搬運(掉落、打翻烹調食物及燙傷的原因)
- 嚴禁空燒(故障的原因)
- 使用攪拌器時，務必在蒸氣循環蓋上確實裝好攪拌棒的狀態  
(故障的原因)
- 嚴禁沾附異物的狀態下使用，務必去除  
(內鍋底部、邊緣、機身底下的加熱板、溫度感應器等，是蒸氣洩漏，導熱不良造成烹調失敗、故障的原因)
- 從內鍋的正上方小心組裝(若傾斜會無法正確組裝)
- 烹調之後取出內鍋時，由於把手變熱的緣故，請使用乾抹布等(燙傷的原因)
- 使用中或使用剛結束後，玻璃溫度很高(燙傷的原因)
- 取出內鍋之後，由於加熱板、溫度感應器變高溫的緣故，收拾時務須等待冷卻後再進行(燙傷的原因)

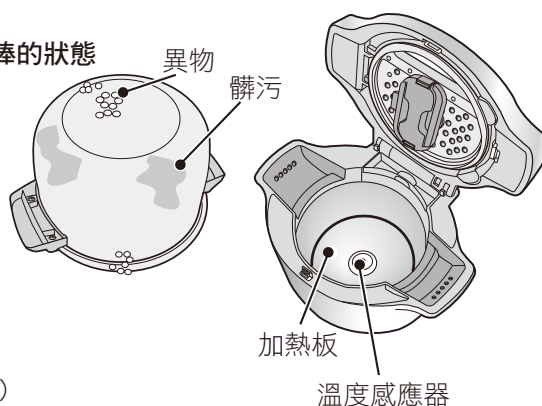

打算連續烹調時，請先保持上蓋開啟狀態5分鐘左右，等待機身冷卻之後再烹調。(烹調失敗的原因)

## 內鍋

- 嚴禁明火加熱，微波爐加熱，用於IH(電磁爐)等
- 切勿碰撞硬物，掉落等
- 請勿使用硬海綿，金屬棕刷刷洗
- 水及調味料不可超過「水位MAX」的線
- 食材的量大約在蓋上上蓋之後，不會碰到攪拌器的高度(燙傷、溢出、故障的原因)



內鍋是0水鍋專用鍋。  
請勿當作其它加熱器具使用。

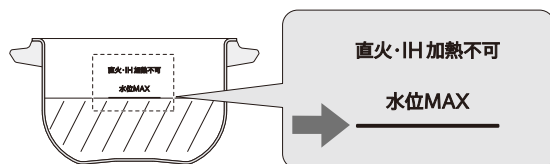

直火・IH加熱不可：不可使用明火、IH加熱

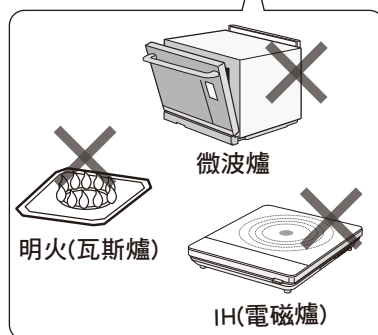

## 為了讓內鍋、蒸氣循環蓋保持長久使用

雖然內鍋、蒸氣循環蓋為不鏽鋼製品，但是仍然有可能由於含有水份的成份導致生鏽的情形發生。請於使用後務必清除髒汙，充分保持乾燥。

- 請勿在附著鹽份、油脂類(食用油、奶油、美乃滋等)的狀態下置之不理。
- 內鍋中請勿放置鐵、鋁等金屬製品。金屬產生的鏽蝕有可能會附著在不鏽鋼表面導致內鍋生鏽。
- 請勿使用尖銳的物品造成損傷。



造成鍋巴、變色(七彩色、白色汙垢)或生鏽時，請試試**清洗秘訣** 22 頁

## 為了預防氣味附著

- 味道強烈的烹調食物請勿長時間放置、保溫，產品冷卻後請立刻清洗攪拌器、蒸氣循環蓋、蒸氣孔蓋、接水盤、內鍋、蒸架。
- 味道無法去除時，請試試下述的方法。

請在內鍋中加入大約600mL的水，以**手動烹調 2 蒸物**加熱30分鐘。  
可將攪拌器放入內鍋中加熱。此外將1個檸檬切成8片左右放入鍋中更具效果。  
手動烹調的操作方法請參見第15頁。

### 攪拌器

- 選擇選單時顯示「攪拌」的東西，請裝上攪拌器。  
忘了裝上攪拌器就啟動的話，會顯示錯誤「」和響起警示音「」。
- **確實裝妥攪拌器**  
(烹調中掉落及故障的原因)

- **不可於攪拌棒伸展的狀態下組裝**  
(是造成烹調失敗的原因)

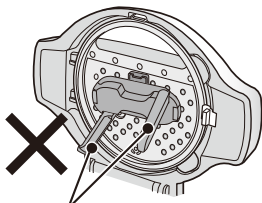

攪拌棒

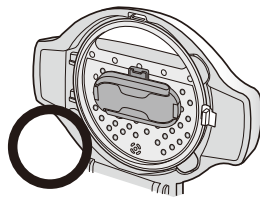

緊閉狀態下組裝

攪拌器

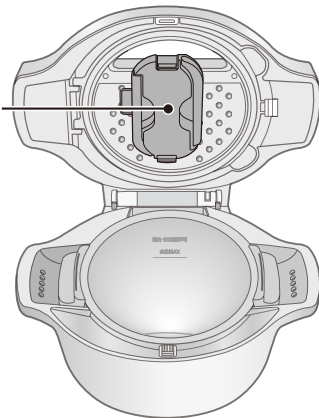

組裝方法、拆卸方法  
**保養** 21 頁

材質為小吃店、餐廳等用來當作可重複使用筷子為多的SPS(間規聚苯乙烯樹脂)。

# 各部位名稱、附屬品

## ■機身

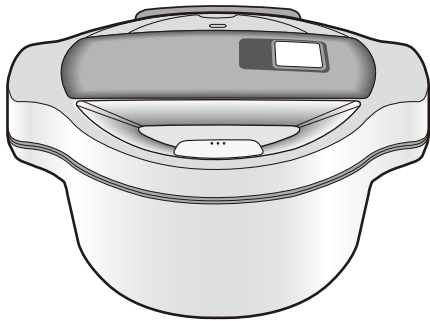

## 電源線連接方法

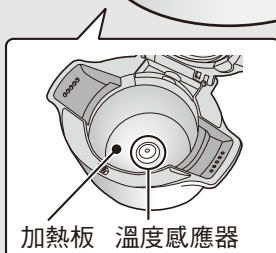
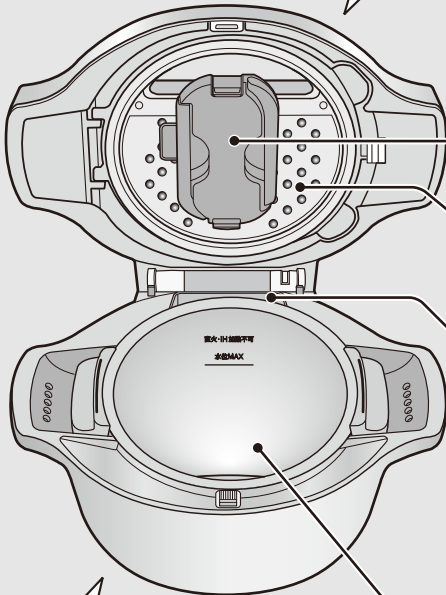
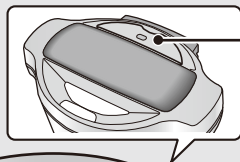
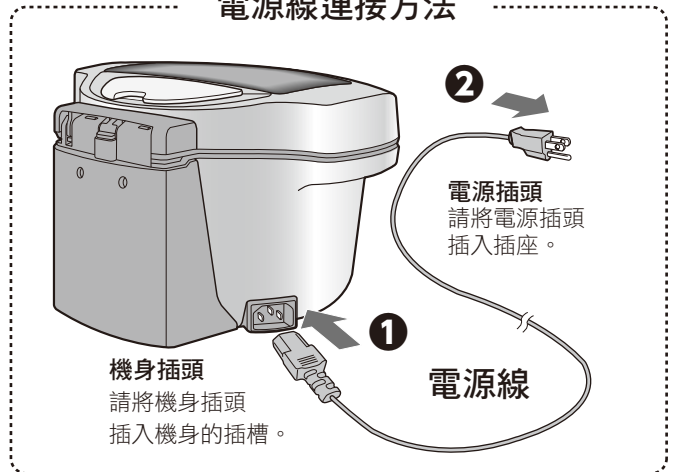

插圖和實際形狀有若干差異。

## 可水洗的部件

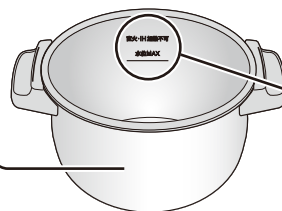
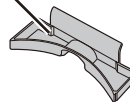
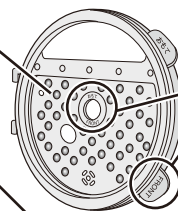
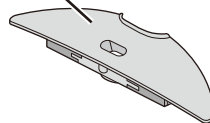

※工廠出貨時從機身取下捆包。



## 上蓋部分(上蓋)



蒸氣孔 烹調時，臉、手請勿靠近。

操作面板、顯示面板 **9 頁**

把手 把手請抓好往上提。

上蓋開關

上蓋開關按下的話，可以開啟上蓋。

烹調中請盡量不要打開。蒸氣逸散的話，可能無法煮出好吃的料理。

非得開啟時，請按暫停鍵，  
待「嗶」聲結束後，再掀開上蓋。  
不按暫停鍵就掀開上蓋的話，  
烹調中的食材有可能噴散出來。



## ■ 附屬品 (各1) 請勿用於本產品以外的用途。

### 可水洗的部件

#### 蒸架

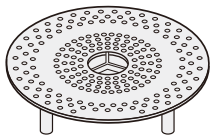

### [使用方法]



加入大約200mL左右的水，  
放置蒸架。

### 內鍋保存蓋

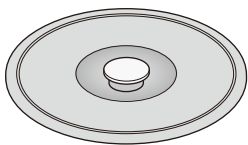

### [使用方法]

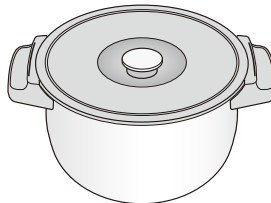

內鍋從機身取出之後，  
蓋上內鍋保存蓋，  
可以暫時保存在冰箱等。

使用說明書、食譜、保證書

# 操作面板、顯示面板

## ■ 操作面板

### 6種選項

可分別選擇自動、手動烹調。  
請看著食譜，選擇選單編號。

### 選單/確定鍵

設定選單、烹調時間等時使用。

在烹調中按 **確定鍵** 的話，顯示面板上會顯示烹調中的選單編號。

## 顯示面板



### 再加熱鍵

烹調後的食物再度加熱時使用。 **18 頁**

### 預約鍵

希望在設定的時間煮好時使用。 **19 頁**  
可設定的時間最長為12小時為止。  
可預約的選單，請閱讀食譜。  
(在選單設定時，預約鍵的燈會閃爍者表示可以預約)

### 保溫/取消鍵

取消操作時使用。運轉時按下的話，停止加熱。  
保溫時使用。保溫會亮燈。  
保溫以12小時為限。 **18 頁**

### 啟動/暫停鍵

啟動烹調時使用。  
暫時停止運轉時使用。

## ■ 顯示面板 上述的顯示面板，為了說明的緣故，全部顯示。

### 自動

顯示自動烹調。

### 手動

顯示手動烹調。

### 攪拌

顯示有攪拌過程之選單時。

### 加熱

顯示加熱中(烹調中)。

### 0水

顯示0水選單時。

### °C

顯示符合 **5 發酵** 的溫度時。

### 延長

烹調結束後，顯示3分鐘。  
可延長烹調時間。

### 加食材

正在烹調中，加入材料的時候會閃爍，  
響起通知聲。

### 預約1

當設定預約時間時會顯示。  
工廠出貨時，已將**預約1**代表**6點00分**、  
**預約2**代表**18點00分**登錄為完成時間。

### 剩餘約

顯示大約的剩餘時間。  
確定的話，會消除「約」的顯示，  
顯示正確的剩餘時間。

# 校準現在時間

顯示時間有可能因室溫等的差異而有所偏差。  
若有偏差的話，請依照下列順序對時。(時鐘顯示為24小時制)

## 注意

預約烹調時，請務必確認校準現在時間。  
對時請插入電源插頭再行操作。  
(即使拔下電源插頭，時鐘也可以利用內建的電池運作)

## 切入電源

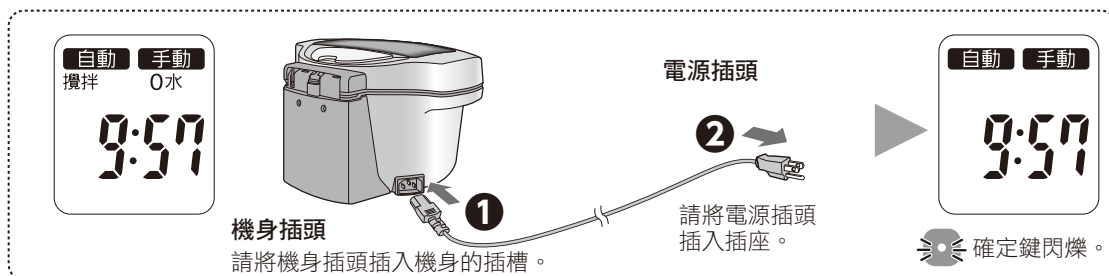

# 1

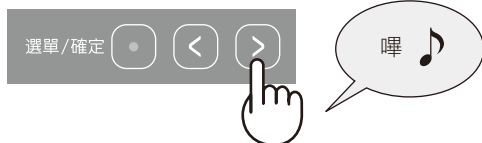

按住直到聲音響起(約4秒鐘)



時鐘顯示閃爍。

# 2



變更時間

一直按著的話，會快轉。



# 3



從閃爍變亮燈，  
完成對時

## ■想取消通知音時

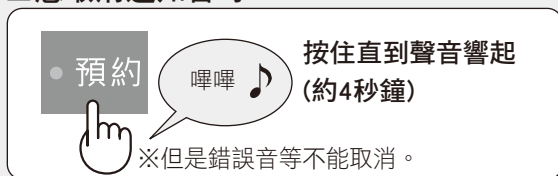

※但是錯誤音等不能取消。  
(顯示時鐘時可操作)

## 回復時(響聲)



※錯誤顯示的同時發出通知音。

28頁

# 基本操作

## 切入電源

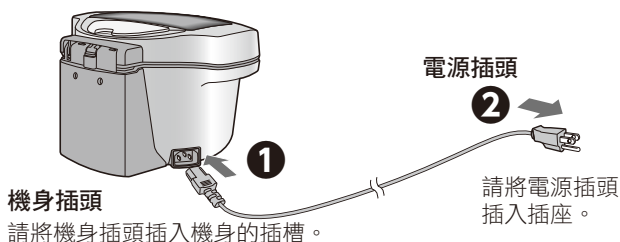

例：自動(烹調) 1 燉煮 烹調-19 義大利肉醬時

將食材放入內鍋，  
設定機身，關閉上蓋  
※攪拌棒經常保持關閉設定。

6 頁

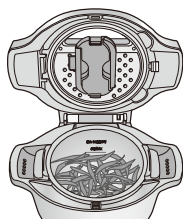

附屬品依據不同選單使用

• 攪拌器

6 · 21 頁



• 蒸架

8 頁

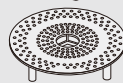

## 1 設定目的的選單編號

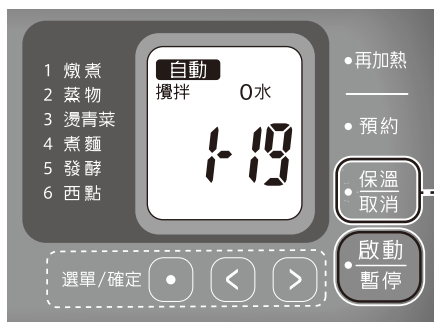

操作錯誤、  
重新操作時，按  
**取消**。

### 關於最大烹調容量

- 水及調味料請勿超過「水位MAX」的線。
- 食材蓋上蓋子後，請勿碰到攪拌器。(燒焦、溢出、故障的原因)

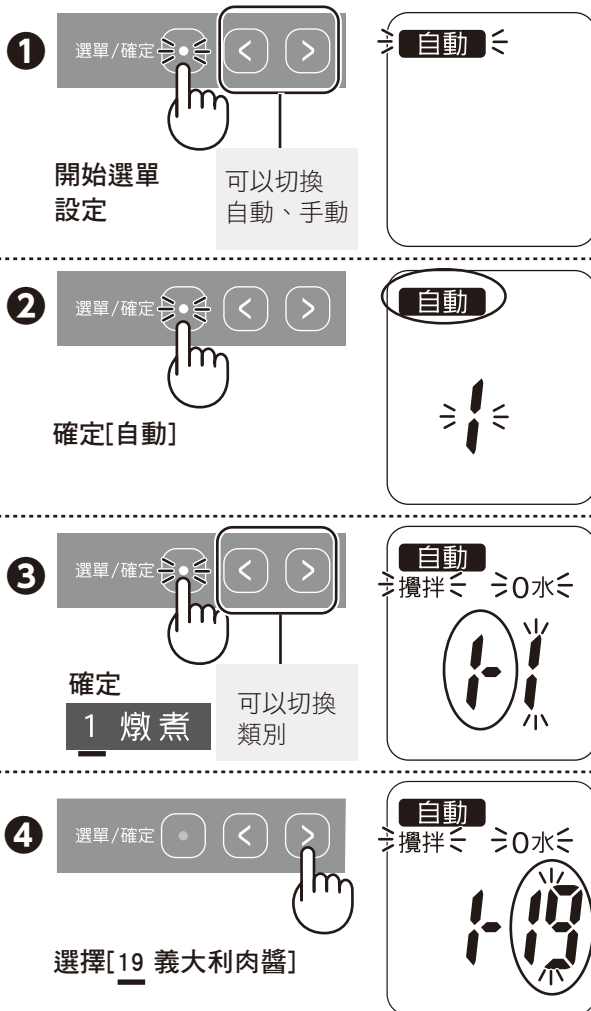

## 2 啟動烹調

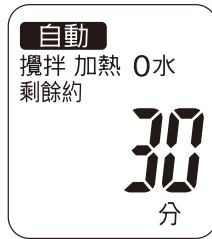

忘記按啟動鍵的話，通知音會「嗶、嗶、嗶…」響。

正在烹調時，盡可能不要掀開上蓋。  
非開啟不可的時候，  
按暫停鍵之後再打開。

8頁

## 3 完成烹調



掀開上蓋時，請注意蒸氣。

請不要窺視或一直將手放在上蓋上面。

內鍋、蒸氣循環蓋、攪拌器會變得很熱。務必請注意。

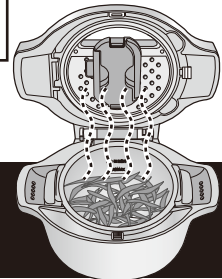

### 烹調結束後的使用方法

#### →延長烹調時間時

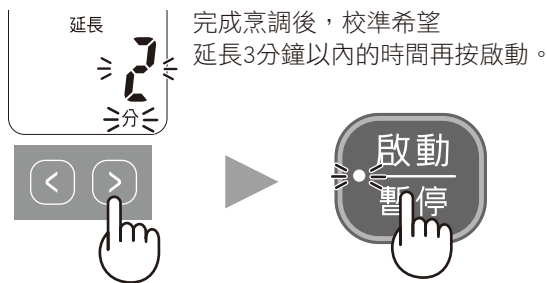

完成烹調後，校準希望延長3分鐘以內的時間再按啟動。

#### →暫時保存時

從機身取出，蓋上附屬的內鍋保存蓋，暫時保存於冰箱等。  
※務必待其冷卻後再進行。

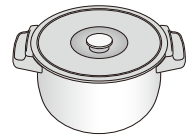

#### →再加熱時

18頁

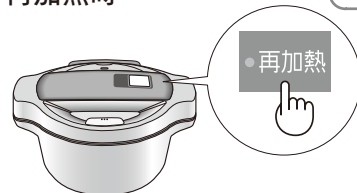

#### →保溫時

18頁



保溫最多12小時。  
※結束預約烹調的選單會自動地切換為保溫。

### 也有這樣的烹調方法

正在烹調時，加入調味料及麵的烹調方法。

加入時才的時機，會響起「嗶嗶嗶嗶」的通知音，顯示面板上的「加食材」會閃爍。

13~14頁

# 自動烹調

詳細的料理烹調方法，請閱讀食譜。

| 選項    | 選單編號  | 關於附屬品      | 可延長的時間 |      |
|-------|-------|------------|--------|------|
|       |       |            | 時間     | 設定單位 |
| 1 燉煮  | 11~22 | 有使用攪拌器的選單。 | 30分    | 1分   |
| 2 蒸物  | 21~5  | 有使用蒸架的選單。  | 30分    | 1分   |
| 3 燙青菜 | 31~7  | 有使用攪拌器的選單。 | 10分    | 1分   |
| 4 煮麵  | 41~5  | 使用攪拌器。     | 10分    | 1分   |
| 5 發酵  | 51~5  | 有使用攪拌器的選單。 | 6小時    | 1小時  |
| 6 西點  | 61~8  | 有使用攪拌器的選單。 | 30分    | 1分   |

※ 5 發酵 時，在啟動烹調後1分之內的話，可以變更±3°C的發酵溫度。

例：自動(烹調) 4 煮麵 烹調-3 煮麵(冷凍、冷藏)時

將1L水放入內鍋中，設定機身，  
關閉上蓋  
(暫時還沒有放麵)

在 4 煮麵 的烹調過程中，  
等待水開了之後響起通知音在把  
麵放進去。

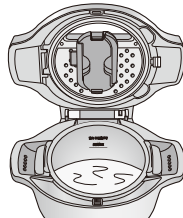

附屬品依據不同選單使用

• 攪拌器

6・21 頁



• 蒸架 8 頁

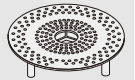

1

設定目的的選單編號



操作錯誤、  
重新操作時，按  
取消。



開始選單  
設定

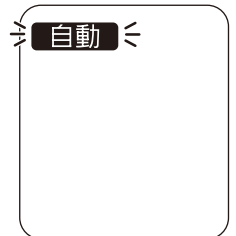

確定[自動]

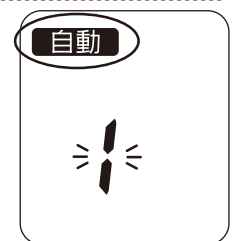

選擇 4 煮麵



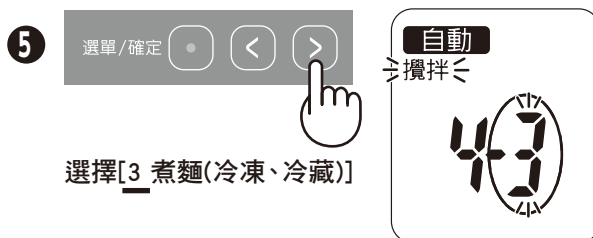
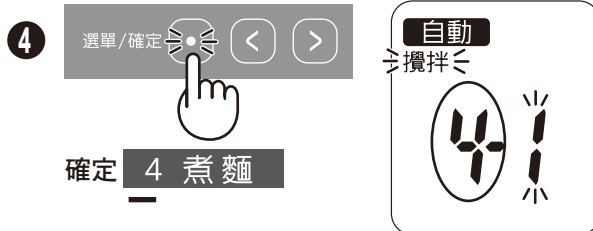

## 2 啟動烹調

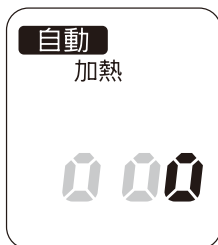

### 注意

- 4 煮麵 以外的自動烹調選單於啟動後會顯示大約的剩餘時間。之後變成顯示正確的剩餘時間。 25 頁
- 4 煮麵 在沸騰後會顯示剩餘時間。

加熱

水煮開了

嗶嗶嗶嗶



5分鐘之內  
放入食材

掀開上蓋時，  
請注意蒸氣。

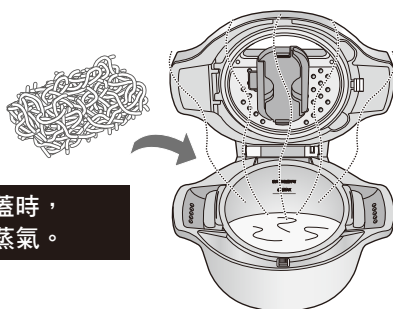

不放入食材的話，每隔1分鐘會響起4次「嗶嗶嗶」通知。最後會響起錯誤音「嗶嗶嗶...」，然後回復時間顯示。

蓋上上蓋，按啟動鍵

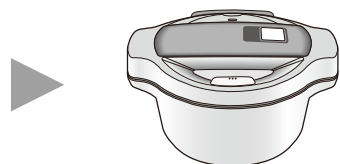

加熱

## 3 完成烹調

嗶—嗶—  
嗶—嗶—

移到撈麵勺時，請充分注意避免燙傷。

可以延長烹調時間。 12 頁

# 手動烹調

可自行設定烹調時間。

| 選項    | 選單編號 | 攪拌器 | 設定範圍   | 關於設定的時間                           | 設定單位 | 可延長的時間 |
|-------|------|-----|--------|-----------------------------------|------|--------|
| 1 燉煮  | 1-1  | ○   | 120分為止 | ● 由於會自動加熱到沸騰為止，<br>因此請設定沸騰後的烹調時間。 | 1分   | 30分    |
|       | 1-2  | —   | 120分為止 |                                   | 1分   | 30分    |
| 2 蒸物  | 2    | —   | 60分為止  |                                   | 1分   | 30分    |
| 3 燙青菜 | 3    | —   | 60分為止  |                                   | 1分   | 10分    |
| 4 煮麵  | 4    | ○   | 30分為止  |                                   | 1分   | 10分    |
| 5 發酵  | 5    | —   | 最長12小時 | ● 請設定開始加熱之後的烹調時間。                 | 1小時  | 6小時    |
| 6 西點  | 6    | —   | 60分為止  |                                   | 1分   | 30分    |

**5 發酵** 的溫度設定範圍為35~65°C(1°C為單位)。

請參考食譜的方法使用攪拌器、蒸架。

請配合閱覽**手動烹調使用方法秘訣**。 (17頁)

例： **5 發酵** 以45°C發酵6小時時

## 1 設定目的的選單編號

操作錯誤、重新操作時，按 **取消**。

- 選單/確定

開始選單設定

選擇**手動**
- 選單/確定

確定[手動]
- 選單/確定

選擇 **5 發酵**



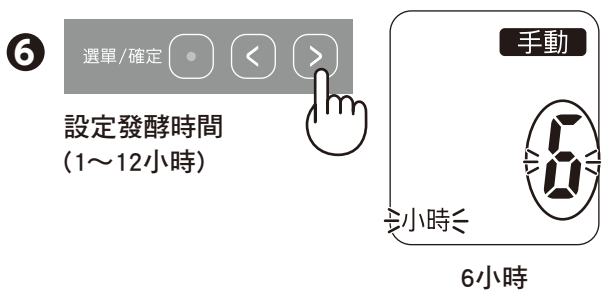
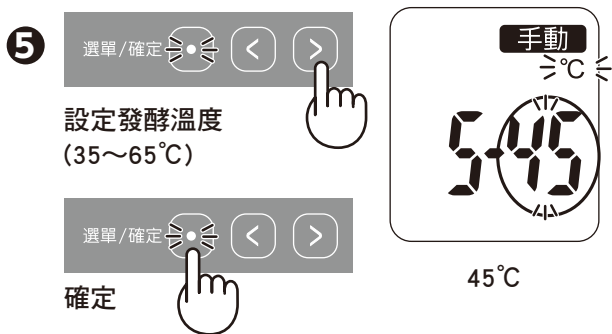
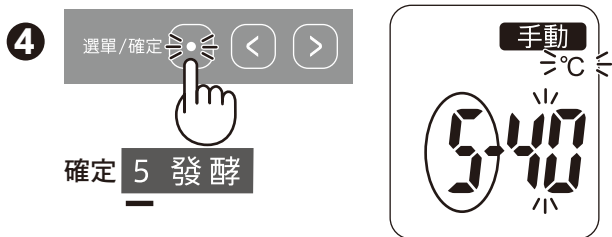

## 2 啟動烹調



- 自動加熱到沸騰為止的選單，顯示下述顯示後，顯示剩餘時間



加熱

## 3 完成烹調



可以延長烹調時間。

12頁

# 手動烹調使用方法秘訣

手動烹調請於自動選單中沒有類似選單時使用。

由於自動選單使用微電腦自動控制火候及攪拌，因此手動烹調可能會有失敗的情形。

## 1 燉煮

**1-1** 攪拌：沸騰為止一直加熱，沸騰後，一邊慢慢攪拌一邊使用小火慢煮。

**1-2** (不攪拌)：不攪拌，使用小火慢煮。

- 參照選單，可選擇攪拌(1-1)，不攪拌(1-2)

以下的食材請勿選擇「攪拌」加熱。

- 容易煮糊的食材(魚及豆腐之類)
- 細長容易糾纏的食材(切絲的牛蒡之類)
- 細小的食材(剁碎、切薄等)多，調味液少的食材
- 塊狀200g以上的大型食材

## 2 蒸物

可以在內鍋加水蒸或煮。

- 使用蒸架時，務必在內鍋加入200mL左右的水。

## 3 燙青菜

可以利用食材的水份及少量的水(營養及美味不流失)燙青菜。

- 調理自動選單之食譜上沒有的食材時或同時燙多種不同的蔬菜時，請參考下表加熱。

| 種類  | 預估時間   | 放入方法、大小等          | 加入的水量 |
|-----|--------|-------------------|-------|
| 葉菜類 | 1~2分   | 保持清洗後殘留水份的狀態放入內鍋。 | 無     |
| 瓜果類 | 3~5分   | 切成一口大小。           | 約1大匙  |
| 根莖類 | 15~20分 | 切成4~5cm左右         | 約3大匙  |

※烹調結束後，延長時，若內鍋沒有剩下水的話，請務必再加入1~3大匙左右的水。

完全沒水份的話，可能會燒焦。

※正在加熱時請勿掀開上蓋。蒸氣逸散的話，可能無法順裡煮好。

## 4 煮麵

可以依照喜好的設定時間煮市售的麵。

- 務必加入1L左右的水(暫時不要放麵)啟動加熱，直到響起通知音之後，再放麵進去。(加熱的秘訣參照食譜第31頁)

## 5 發酵

保持再設定的喜好溫度(35~65°C的範圍)。

- 請務必使用市售廚房用酒精消毒噴霧劑清潔或煮沸蒸氣循環蓋、內鍋之後再行烹調。(使用攪拌器的選單設定於蒸氣循環蓋)  
【煮沸的情形】內鍋中加入200mL左右的水，使用手動烹調**2 蒸物**加熱20分鐘，並請於加熱後把熱水倒掉，從機身取出，蓋上內鍋保存蒸蓋，靜置冷卻。

## 6 西點

使用適合烤蛋糕及麵包的溫度加熱。

- 卡士達醬之類黏度高的食材請使用自動烹調。手動烹調可能會有溢出來的危險。

### 注意

下列烹調方式容易造成沸騰溢出，請勿使用。

- 烹調加工食品(竹輪、魚板)等會膨脹的食材。
  - 使用料理紙、吸油紙、或保鮮膜加熱。
- 但食譜中若有記載的使用方式，則可以使用。

# 再加熱鍵

什麼時候使用呢？

一度烹調完成的食材，再度加熱時使用。

哪種使用方法呢？

不使用攪拌器。

按此鍵的話會亮燈，自動加熱。

完成再加熱之後，會響起「嗶—嗶—嗶—嗶—」通知音。

在運轉中停止時，按保溫/取消鍵。

※做為暫時保存將內鍋直接放進冰箱的話，將內鍋直接放進機身，再加熱時，2人份的咖喱(約300g)大約得花20分鐘左右。



加熱

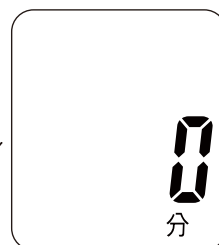

再加熱結束

# 保溫鍵

什麼時候使用呢？

烹調結束後，想保溫時使用。

※使用預約烹調煮好的選單，自動切換為保溫。

哪種使用方法呢？

按該鍵的話會亮燈，大約以75°C保溫。

可保溫的時間最長12小時。

經過12小時之後會響起「嗶—」的通知音，回復時鐘顯示。

根據選單，隨著保溫時間的經過，口味及風味有可能變差。請盡早食用。



保溫

12小時後



以1小時為單位顯示

保溫結束

注意

掀開上蓋的話，為了安全起見暫停保溫，待關上上蓋之後，重新保溫。  
停止保溫時按保溫/取消鍵。

# 預約鍵

什麼時候使用呢？

希望在設定的時間煮好時使用。

哪種使用方法呢？

設定選單，使用預約鍵設定煮好的時間。

※啟動預約烹調的話，立刻開始加熱，在設定的時間即可享用。  
 ※完成烹調之後，自動切換為保溫(12小時)。  
 ※並非所有的選單都可以預約烹調。  
 在選擇選單時，預約鍵的燈閃爍的選單才可以預約。

例：自動(烹調) 1 燉煮 假設預約—4 關東煮於18時30分煮好時

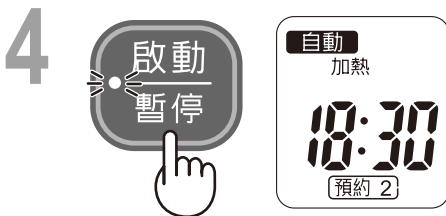
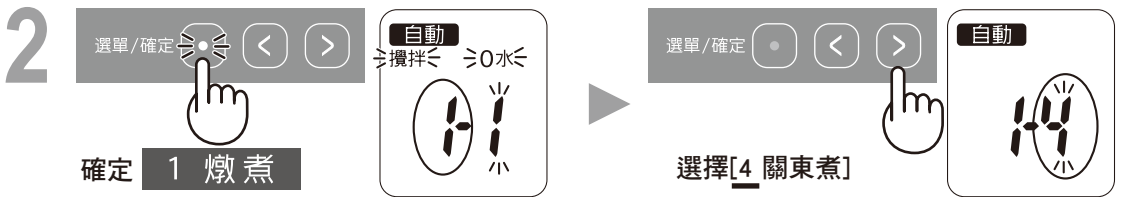
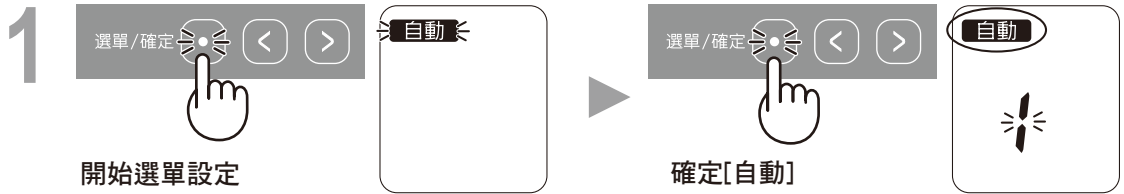

重新設定煮好的時間時按箭頭鍵

< > 設定時間。

按住的話可以快轉。

(在12小時內可以以10分鐘為單位進行設定)

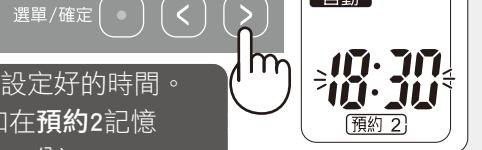

記憶設定好的時間。

(例如在預約2記憶

18時30分)

## 注意

- 倘若時間設定超過可預約設定的時間(12小時以後為止)，按啟動鍵的話則會響起「嗶嗶嗶...」的通知音，同時變更為可預約之時間顯示。
- 設定煮好的時間比烹調時間還短時，按啟動鍵的話，會顯示烹調結束為止的概估剩餘時間，立刻開始烹調。(這種情形時，煮好後不會切換為保溫)

# 保養

## 髒汙的話，立刻清理！輕鬆清潔的秘訣

清洗前，務必將此設備電源關閉。拔掉插頭及使之完全冷卻。



**注意**

請勿使用市售清潔劑、侵蝕性與軟強烈的清潔劑以及含有氫氧化鈉溶液或使用菜瓜布清理此設備。請勿使用洗碗機清理此設備。

### 每次使用時應清理的部件

烹調後，請待部件冷卻後進行清理。

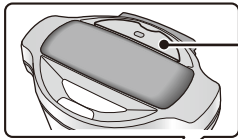

蒸氣孔蓋

24 頁

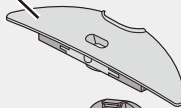

攪拌器

21 頁

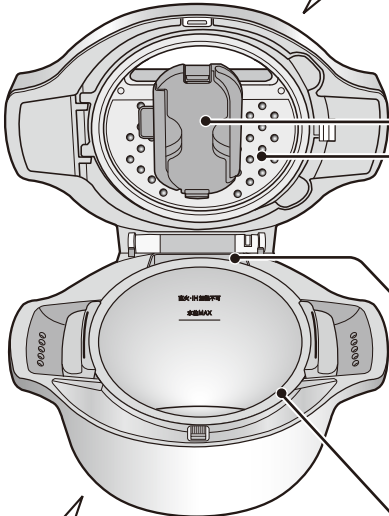

蒸氣循環蓋

23 頁

接水盤

接水盤取出  
內鍋後拆下。

內鍋

5~6  
• 22 頁

蒸架・內鍋保存蓋



使用含有廚房用合成洗滌劑(中性)的海綿清洗。充分沖洗乾淨後，拭除水份保持乾燥。

**注意**

請勿使用洗碗機及烘碗機烘乾

### 髒汙後，應清理的位置

機身、操作面板、溫度感應器、加熱板、電源線(電源插頭)

請使用擰緊的抹布擦拭。

※加熱板上的頑強汙垢，使用砂紙(600號左右)

輕輕打磨，請使用擰緊的抹布擦拭。

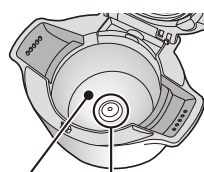

加熱板 溫度感應器

烹調後高溫。  
請勿觸摸。

**注意**

- 烹調後不久，除了蒸氣循環蓋、攪拌器、內鍋之外，加熱板、溫度感應器都還處於高溫狀態。清理時請務必等到冷卻之後。(可能造成燙傷的原因)

# 保養 續

## 髒汙的話，立刻清理！輕鬆清潔的秘訣

### 攪拌器

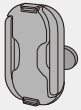

沒有攪拌過程的選單時，事先拆下的話，清理時比較輕鬆。

清理後，請仔細拭除水份，並依照拆卸的相反順序組裝回去。

#### 組裝方法

- 1 按下卡榫(方形端)直到聽見「喀嚓」聲的話，對向端的卡榫(圓形端)會彈起來

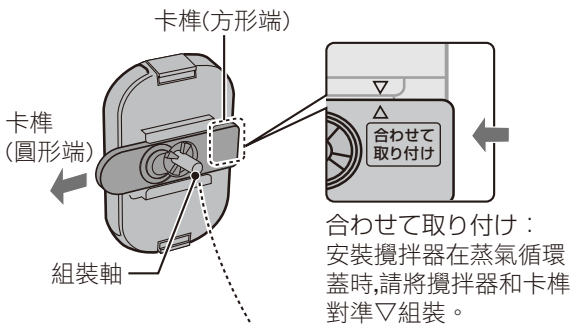

- 2 將組裝軸插入攪拌器組裝孔

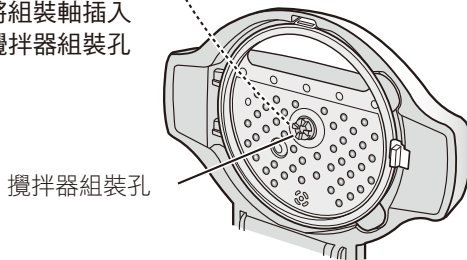

- 3 按下卡榫(圓形端)直到聽見「喀嚓」聲的話，對向端的卡榫(方形端)會彈起來並且固定住

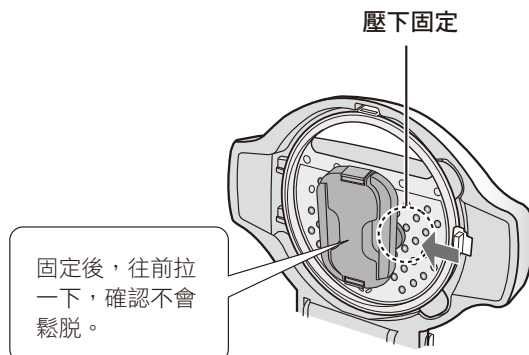

#### 拆卸方法

按下卡榫(方形端)之後，可往前方拆卸

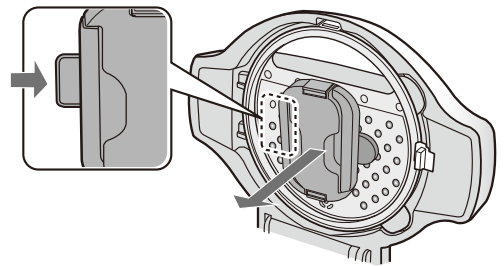

#### 清洗秘訣

- 1 輕輕打開攪拌棒，清除污垢

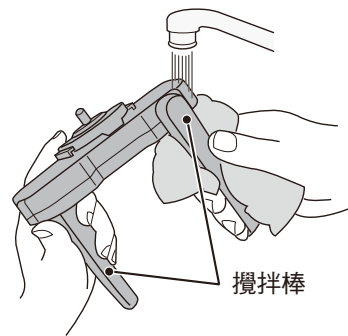

- 2 打開兩端的卡鉤，拆下蓋子清除污垢

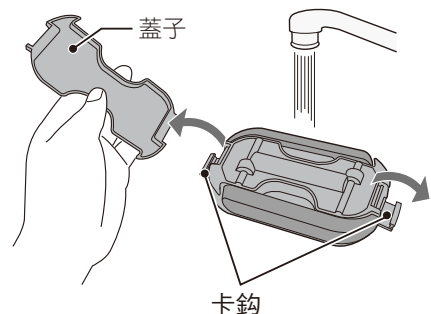

## 內鍋



- 使用後請盡快清理。乾燥後會變得難於處理。
- 清理後，請拭除水份。  
殘留水份直接放著的話，會附著水中所含的礦物質成份，容易殘留七彩色及白色污垢。此外有可能產生鏽蝕。

## 清洗秘訣

- 清理後請充分沖洗。

|         |  |
|---------|--|
| 一般污垢    | 使用含有廚房用合成洗滌劑(中性)的海綿清洗。<br>充分沖洗乾淨後，拭除水份保持乾燥。  |
| 頑垢      | 浸泡在溫水中，使用海綿拭除。   |
| 七彩、白色污垢 | 由於附著的是水中所含有的成份，對人體不會造成影響。還是可以使用。<br><br>如果在意的話，<br>請使用柔軟的海綿沾1大匙水與1小匙左右的檸檬酸 <sup>※</sup> 溶液，輕輕拭除。 |
| 生鏽時     | 請使用柔軟的海綿沾1大匙水與1小匙左右的檸檬酸 <sup>※</sup> 和少量鹽的溶液，輕輕拭除。<br>根據鏽蝕的情況，可能無法完全清除。                          |

※檸檬酸請使用藥房等市售的檸檬酸(純或99.5%以上)。  
也可以使用檸檬汁來取代檸檬酸。

### 注意

- 內側的水位標示和外側，  
即使使用柔軟的海綿，也不可含有  
侵蝕性清潔劑清洗。

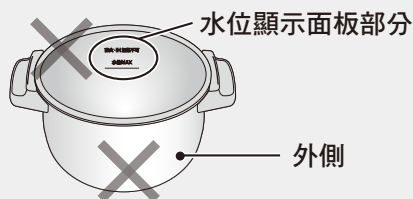

## 把手鬆動的話

鬆動的狀態下請勿使用。  
可能會脫落導致受傷及燙傷的危險。  
請重新鎖好把手內側的螺絲再使用。

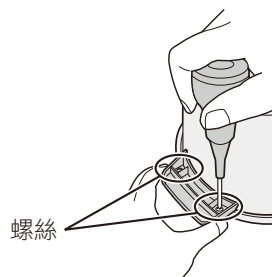

# 保養 續

髒汙的話，立刻清理！輕鬆清潔的秘訣

## 蒸氣循環蓋

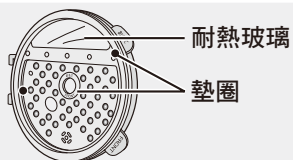

請勿拆下墊圈  
(類似橡皮筋的部件)

### 拆卸方法

- 1 將卡榫往外側壓，往前打開蒸氣循環蓋

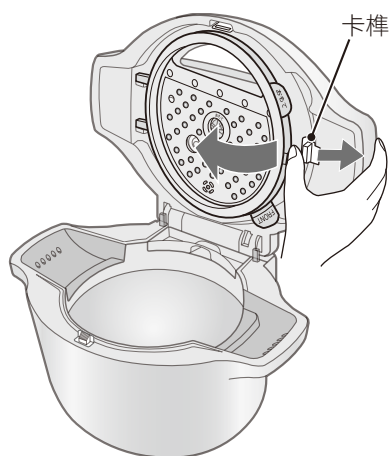

- 2 斜斜的拔起來



墊圈內部積水的話，  
請拭除。

### 組裝方法

- 1 「FRONT」(正面)那一面朝前，2個突出的地方分別押入孔內

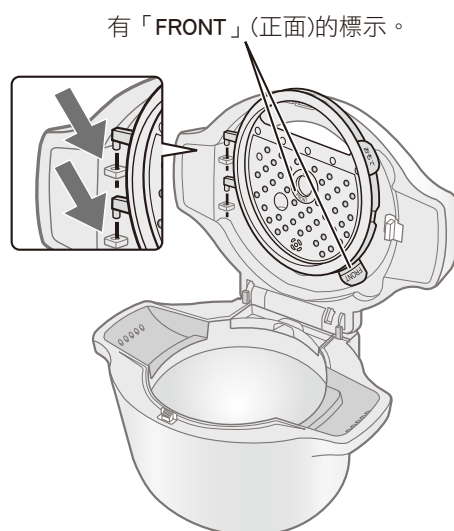

- 2 壓下卡榫固定





清理後，請仔細拭除水份，裝上蒸氣循環蓋。  
特別是中央的墊圈部分，請仔細清理。  
是造成鏽蝕的原因。

## 清洗秘訣

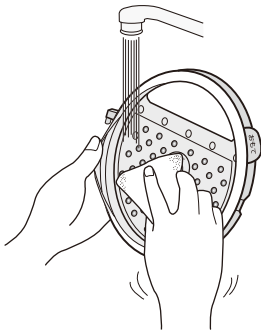

輕輕地打開墊圈  
內側清洗

去除頑垢，請參閱內鍋的清洗秘訣。 22 頁

## 注意

### 中央的墊圈(類似橡皮筋的部件) 脫落時

- 請對準蒸氣循環蓋有「FRONT」(正面)標示那一面對準墊圈有「FRONT」(正面)標示那一面組裝。(墊圈請稍微折一下，在開孔中撐開再裝上)

若安裝錯誤，可能會讓顯示面板起霧，  
或會導致攪拌器難以旋轉，容易造成  
部件損壞。(如果發生顯示面板起霧，  
過些時間水氣會自行消失)

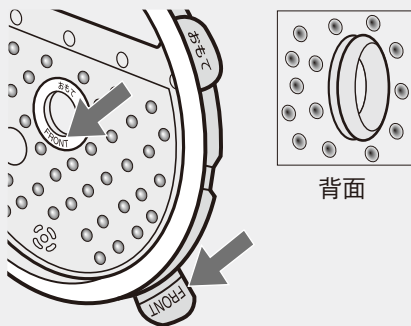

## 蒸氣孔蓋

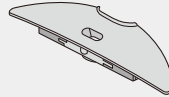

請勿拆下墊圈  
(類似橡皮筋的部件)

## 拆卸方法

- 1 手指卡住凹槽，拆下

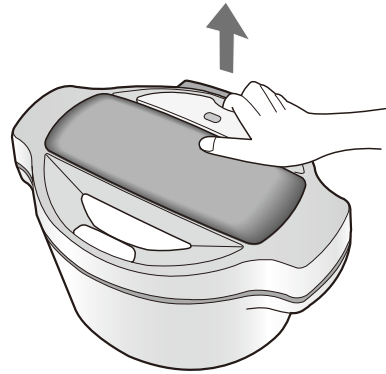

- 2 翻到背面，打開兩根固定桿

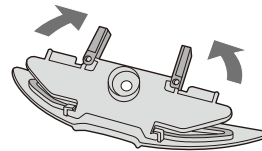

## 清洗秘訣

打開，清洗內側

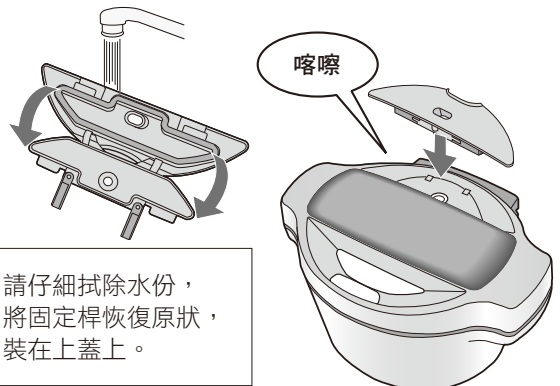

請仔細拭除水份，  
將固定桿恢復原狀，  
裝在上蓋上。

# 是否故障？

在要求維修  
及洽詢前，  
請在檢查一下



## 這種情形時

## 請確認

### 聲音

#### 攪拌時聲音過大

- 是否正確組裝攪拌器呢？ **21頁**
- 攪拌棒是否在伸出的狀態下組裝的呢？  
請在收起來的狀態下組裝。 **6頁**

#### 使用時有異音

- 下述聲響並非故障。
- 「喀嚓」…控制加熱的聲音。
  - 「咻」…從蒸氣孔噴出蒸氣的聲音。
  - 「喀噠」…攪拌棒降下時，收起時的聲音。
  - 「咻～」…攪拌器轉動聲。

#### 「嗶、嗶、嗶…」聲

- 操作到一半是否暫停超過30秒以上呢？
- 是否忘記按啟動鍵呢？(忘記按的通知音)

#### 按鍵的受理音、 結束音等通知音 不會響

- 是否設定取消通知音呢？  
連續按住預約鍵4秒鐘的話，會響起「嗶」聲，回復到發出通知音的設定。 **10頁**

#### 無法顯示保溫的 經過時間

- 經過12小時的話，結束保溫，變成時鐘顯示。

#### 顯示面板起霧

- 根據使用的環境(室溫等)，顯示面板可能發生暫時性起霧現象，霧氣會自然消失。
- 內蓋中央的墊圈是否正確安裝？  
**正面反面是否確實？** **24頁**

#### 烹調時顯示的時間 突然增減或暫停

- 顯示「約」的剩餘時間表示預估時間。  
由於藉由微電腦調整煮好的時間，確定剩餘時間之後，「約」就會消失。



(預估的剩餘時間)



(正確的剩餘時間)

有可能增加剩餘時間。

### 顯示

#### 取消設定後的操作

- 操作到最後是否按下**啟動鍵**呢？  
忘記按下**啟動鍵**的話，「嗶、嗶、嗶…」的通知音會響3分鐘，之後取消設定。

## 這種情形時

## 請確認

顯示

拔下電源插頭的話，  
時間顯示就消失

電源插頭插在插座上之後，顯示(閃爍)「-:--」的情形時，表示內置電池沒電。關於電池更換，請與客戶服務中心聯繫。  
顧客自己無法更換。

(即使電池沒電，電源插頭插在插座上的話，通常都可以使用，不過預約設定時，請每次設定現在時間)



廢電池回收

關於鋰電池(機身內置)

電池的任務：

- 即使拔除電源插頭，也可以顯示現在的時間。
- 記憶 [預約1] [預約2] 的設定。

電池沒電的話：

- 拔掉電源插頭之後，時間顯示和預約時間的記憶等會消失。
- ※由於電源插頭插在插座的時候，時鐘使用的是插座的電源，因此不會消耗電池。

蒸氣從蒸氣孔以  
外的地方漏出  
上蓋與機身之間  
溢出水來

- 蒸氣循環蓋、蒸氣孔蓋(·攪拌器)是否正確組裝呢？ 21~24 頁
- 內鍋及蒸氣循環蓋是否變形呢？
- 蒸氣循環蓋墊圈、內鍋邊緣、溫度感應器是否附著異物呢？ 20~24 頁

溢出

- 水及調味料是否超過「水位MAX」的線呢？  
蓋上上蓋之後食材是否裝太多到超過攪拌器呢？ 5 頁
- 蒸氣循環蓋、蒸氣孔蓋(·攪拌器)是否正確組裝呢？ 21~24 頁
- 蒸氣循環蓋墊圈、蒸氣孔蓋(·攪拌器)、內鍋外側、溫度感應器是否附著異物呢？ 20~24 頁

燒焦

- 蒸氣循環蓋墊圈、蒸氣孔蓋、內鍋外側、溫度感應器是否附著異物呢？ 20~24 頁

雖然有依照食譜的  
方法烹調，  
但是無法順利烹調  
(沒有攪拌)

- 材料、份量、刀工、附屬品的使用等，有依照食譜所記載的那樣烹調嗎？
- 蒸氣循環蓋、蒸氣孔蓋(·攪拌器)是否正確組裝呢？ 21~24 頁
- 蒸氣循環蓋墊圈、蒸氣孔蓋、內鍋外側、溫度感應器是否附著異物呢？ 20~24 頁
- 停電了嗎？

烹調中

煮好

# 是否故障？ 續

| 這種情形時 | 請確認   |
|-------|---|
| 煮好    | 食物內硬外軟或半生不熟 <ul style="list-style-type: none"><li>● 是否正確設定選單編號呢？</li><li>● 內鍋放置到機身時，有沒有傾斜呢？<br/>請將把手對準機身的凹陷部位，把內鍋垂直放置在機身中。</li><li>● 份量是否如同食譜所示呢？</li><li>● 蒸氣循環蓋、蒸氣孔蓋(・攪拌器)是否正確組裝呢？ <span>21~24 頁</span></li><li>● 蒸氣循環蓋墊圈、蒸氣孔蓋、內鍋外側、溫度感應器是否附著異物呢？ <span>20~24 頁</span></li></ul>  |
|       | 煮糊了 <ul style="list-style-type: none"><li>● 材料的刀工是否如同食譜所示呢？</li></ul>   |
| 預約    | 沒有在預約時間完成烹調 <ul style="list-style-type: none"><li>● 是否校準現在時間呢？</li><li>● <span>預約1</span> <span>預約2</span> 的選擇沒錯嗎？</li><li>● 停電了嗎？</li><li>● 到了操作的最後，按 <span>啟動</span> 了嗎？</li></ul>  |
|       | 立刻開始烹調 <ul style="list-style-type: none"><li>● 考慮到食材衛生方面，首先經過加熱的過程，再烹調以便在預約的時間可以煮好。並沒有故障。</li></ul>   |
|       | 無法設定預約時間 <ul style="list-style-type: none"><li>● 是否超過最多12小時的設定時間？<br/>可設定的時間最長12小時。 <span>19 頁</span></li><li>● 是可以預約的選單嗎？</li></ul>  |
| 保溫中   | 蒸氣孔蓋的內側附著大量的水氣 <ul style="list-style-type: none"><li>● 蒸氣循環蓋、蒸氣孔蓋(・攪拌器)是否正確組裝呢？ <span>21~24 頁</span></li><li>● 蒸氣循環蓋墊圈、內鍋外側、溫度感應器是否附著異物？ <span>20~24 頁</span></li></ul>   |
|       | 產品有異味 <ul style="list-style-type: none"><li>● 開始使用時，可能會有塑膠之類的異味，隨著使用的時間，異味會變淡。</li><li>● 味道強烈的烹調食物是造成有異味的原因。<br/>請勿長時間放置，產品冷卻後立刻清洗攪拌器、蒸氣循環蓋、蒸氣孔蓋、接水盤、內鍋、蒸架。<br/>在意氣味的話，請試試下述的方法。</li></ul> <div style="border: 1px dashed black; padding: 5px; margin-top: 10px;"><p>請在內鍋中加入大約600mL的水，以手動烹調 <span>2 蒸物</span> 加熱30分鐘。可將攪拌器放入內鍋中加熱。此外將1個檸檬切成8片左右放入鍋中更具效果。手動烹調的操作方法請參見第15頁。</p></div> |
| 其他    |   |

## 這種情形時

## 請確認

其他

攪拌器掉到內鍋中

- 是否正確組裝攪拌器呢？ **21 頁**  
料理有可能和煮好的狀態不一樣。  
請移到手頭上的鍋子，一邊觀察一邊烹調。

附著在蒸氣循環蓋及攪拌器上的污垢清洗不掉

- 污垢不易洗掉的時候，暫時浸泡在稀釋了廚房用合成洗滌劑(中性的)水中，就可以比較容易清洗。  
(攪拌器請不要拆下蓋子直接浸水)

## 出現這樣的顯示時

錯誤顯示(**U**、**E**)會響起錯誤音(嗶嗶嗶嗶...)聲。

### 錯誤顯示與內容

### 處理方法



攪拌器沒有裝好。

- 有攪拌過程的選單時，請組裝攪拌器。



由於機身內部高溫的緣故，無法啟動發酵。

- 請掀開上蓋冷卻15分鐘左右。



電源、電壓不穩定。

- 是否使用發電機、延長線，多孔插座配線等呢？請使用單獨的插座。



正在烹調時停電。

- 根據停止的時機，有可能煮不成功。



攪拌器異常。

- 食材的容量是否太多？請減量。
- 攪拌棒是否在開啟的狀態下組裝？應在關閉的狀態組裝。 **6 頁**



產品可能有故障的情形。

- 請按 **保溫** / **取消**。  
如果相同訊息一再出現的話，請拔除0水鍋的插頭並與客戶服務中心聯繫。

- 按 **保溫** / **取消** 的話，取消錯誤顯示。

請確認錯誤的內容重新操作。

# 委託修理時

---

- 1 請確認「是否故障？」 (25~28頁)
- 2 或者有異常狀況時，請即刻停止使用，並拔除電源。
- 3 請聯繫售後服務。 (封底)

## 規格

---

|          |                    |
|----------|--------------------|
| 額定電壓/頻率  | 110V~ / 60Hz       |
| 額定消耗電功率  | 600W               |
| 設定溫度(發酵) | 35~65°C            |
| 額定容量     | 1.6 L              |
| 外型尺寸     | 寬364×深280×高224(mm) |
| 重量       | 約5.2kg             |
| 電源線長度    | 約1.8m              |

- 在電源插頭插著的狀態下，即使切換到取消的狀態，由於電子電路處於作動狀態，因此仍然會消耗電力，機身的溫度多少仍會上升。



# 售後服務

感謝您的愛護，本公司產品售後服務由超視堺客戶服務中心負責

**消費者免費洽詢專線：0809-090-510**

服務時間：星期一至星期日 09:00~21:00

**SHARP**

製造廠商：SHARP CORPORATION  
(日本生產) MADE IN JAPAN

進口商：鴻海精密工業股份有限公司  
進口商地址：新北市土城區中山路66號  
客戶服務專線：0809-090-510

Printed in JAPAN  
TINSCA024KRRZ-T61