

僅限於家庭用途

電冰箱

使用說明書

型號名稱

SJ-GK51AT-T SJ-GK51AT-W



SHARP COCORO HOME

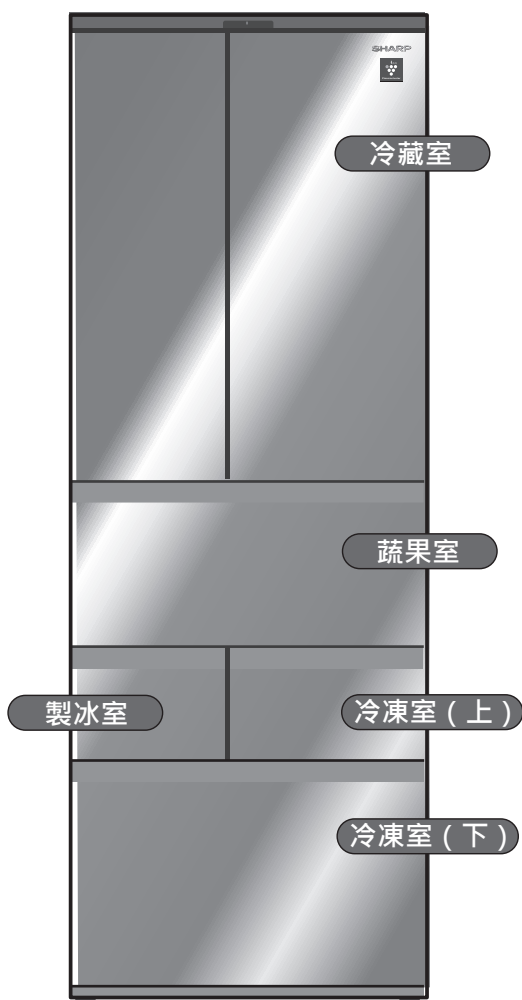

< 六門型式 >



"Plasmacluster" and "Device of a cluster of grapes" are trademarks of Sharp Corporation.

目錄

頁次

前言

安全注意事項	2
設置和剛開始使用	4
操作面板	5
各部位名稱	6
放入食品	8
• 調整溫度 • 冰鮮模式 • 新鮮冷凍	

使用各種功能

自動除菌離子	10
節電 (AI節電)	10
快速冷卻	11
急速冷凍	11
製冰	12
製作大冰塊	12
急速製冰	12
停止製冰	13

使用雲端服務

初期設定	14
庫內燈的晚安模式	16
留言服務	16
守護服務	17

保養・必要時

保養	18
這個時候	24
故障排除?	26
規格	34
無線區域網路 / 藍牙®使用須知	35

感謝您購買SHARP電冰箱。
在使用電冰箱之前，請詳細閱讀本使用說明書。
請將使用說明書保存於方便隨時查閱的地方。



本電器用於家庭或類似場所，如下列所示。

- 商店、辦公室及其他工作環境之員工廚房區域。
- 農莊及旅館、汽車旅館及其他居住型環境。
- 民宿形態之環境。
- 餐飲及類似的非零售應用。



安全注意事項

以下說明為應遵守的事項，以防止人身傷害、財產損失。

 警告	「可能導致死亡或重傷」的內容。
 安全注意事項	「可能導致輕傷或財物損失」的內容。
 安全注意事項	火災標誌表示該冰箱存在發生火災事故的風險。



警告

預防火災、漏電、觸電、重傷

冷媒

使用易燃瓦斯。
請注意以下事項。

- 勿傷及冷卻回路（配管）
易燃冷媒外洩時，可能導致起火或爆炸。
- 不得使用機械工具或其他工具來加速除霜的過程（本冰箱採用自動除霜系統）
冷媒外洩時，可能導致起火或爆炸。
- 勿在庫內使用電氣產品
- 勿堵住冰箱周圍間隙
易燃冷媒外洩時，可能導致起火或爆炸。
- 勿於附近使用易燃噴霧罐
- 勿儲存爆炸性物質，如含有可燃性推進氣體的噴霧罐在該電器中
- 冷卻回路（配管）受損時，須避免使用冰箱
請遠離煙火、打開窗戶通風，並洽SHARP客戶服務中心

電源、電源插頭、電線

- 安裝或移動冰箱時，勿夾住或扭曲電源線
以防電源線受損，進而導致漏電和火災。
- 勿使用受損的插頭、電線或鬆動的插座
- 勿於冰箱背面配置連接其他設備的多接頭或可攜式電源
- 勿使用AC110V以外的電源
以防觸電和火災。
- 需使用無分接的專用插座
勿連接多條電線。
- 務必將接地線連接到接地端子
不可連接接地線的場所
 - 自來水管
 - 瓦斯管（有爆炸危險）
 - 無接地端子時，請委託SHARP客戶服務中心或水電行，進行設置。
- 確實將插頭插到底
- 勿用濕手觸摸插頭
以防觸電。

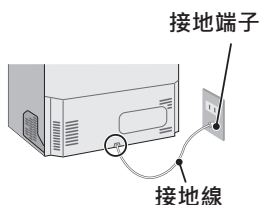

- 拔出插頭時，切勿握住電線，而應握住插頭後再拔出
拉扯電線，可能導致觸電或起火。
- 使用乾布定期擦拭附著於插頭上的灰塵
- 保養時與長期不需使用時，拔除插頭
- 電源線受損時，請洽SHARP客戶服務中心，進行更換
需使用特定電線。

當庫內燈損壞時

- 室內燈損壞時請聯繫SHARP客服中心進行更換
更換室內燈，非專業服務人員不得更換室內燈。

設置時（第4頁）

- 勿設置於淋水處或潮濕處
以防絕緣惡化、漏電。
- 請設置在水平、堅固處
若設置在不穩定場所，可能因開閉箱門等，而造成冰箱翻倒。
- 為避免冰箱翻倒，應固定於堅固壁面或支柱



使用無線區域網路功能時

- 勿於醫院內或有醫療用電子設備處使用無線網路功能（可能會因設備的錯誤動作而導致事故）
- 勿於自動門、火災檢知器等自動控制設備附近使用無線連網功能
（可能會因設備的錯誤動作而導致事故）
- 裝戴醫療用心律調節器時，使用時裝戴部位應與本產品的無線模組距離15cm以上或停止本產品無線模組的電波（第25頁）
（此可能會影響心律調節器的運作）

無線模組（內建）

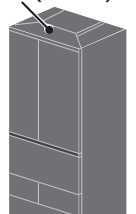



警告

預防火災、漏電、觸電、重傷

日常使用

- 不保存醚、汽油、液化石油氣、接著劑、純酒精等高揮發性物質、易燃物質
這些物質可能導致爆炸。
- 冰箱上方勿放置物品（尤其是重物或裝有液體的物品）
以免受傷。頂蓋變形可能導致觸電。
液體一旦溢出，可能導致觸電或火災。
- 勿攀爬、懸掛或靠在冰箱門上
- 手勿觸摸自動製冰機的機械部（儲冰盒上方）
- 勿對主體或庫內淋水
- 勿放入學術試劑、化學藥劑
可能導致變質。不可保存難以進行溫度管理的物質。冷卻回路可能會因藥品而腐蝕，冷媒外洩時，可能導致起火或爆炸。
- 勿對玻璃層板，施加撞擊
一旦破裂可能會受傷。
- 瓦斯等外洩時，開窗通風
以防接觸插座時，導致燃火和爆炸。
- 切勿拆解、修理、改造
切勿在零件受損的狀態下使用
以防受傷、觸電和火災。

- 發出焦味時，拔除插頭
以防觸電和火災。請洽SHARP客戶服務中心。

● 監督兒童勿玩冰箱

本電器不預期供生理、感知、心智能力、經驗或知識不足之使用者（包含8歲以上孩童）使用，除非在對其負有安全責任的人員之監護或指導下安全使用。孩童應受監護，以確保兒童不嬉玩電器。不可將清理與保養工作，交由兒童獨自處理。

廢棄時

- 廢棄前的保管期間請拆除門的密封膠條
以防幼童受困。
- 請妥善處理冰箱
當您購買新冰箱時，廢棄的舊冰箱可委託經銷商載運回收。
- 可洽行政院環保署資源回收免費服務專線
0800-085-717查詢資源回收業者聯絡資料或相關問題諮詢服務。
也可電話洽詢所在縣市清潔隊，前往清運。



安全注意事項

預防受傷、保護財產等

日常使用

- 勿讓食品突出層板範圍
勿放入無法放到箱門擱架底部的食品
以防食品掉落而受傷。
- 勿將瓶類或罐類放入冷凍室內
否則可能因內容物結凍膨脹而破裂，造成周圍的零件損壞和導致受傷。
冷藏室的冷氣出風口附近也可能會結凍
- 勿用濕手或部分身體，接觸冷凍室內的零件、容器（尤其是金屬製容器）與食品
一旦碰觸，可能會無法抽離或引起凍傷、受傷。
- 勿食用有異味或變色的食物
以防食物中毒或生病。
- 勿將手、腳伸入冰箱下
碰觸到零件可能會受傷。
- 裝卸玻璃層板時，需確實裝卸
掉落可能會破裂或受傷。
- 水箱僅限使用飲用水

開閉箱門時

- 切勿用力開閉箱門
可能會因抽屜式箱門脫落或層板上的食品掉落，而導致受傷。
- 其他人接觸冰箱時，勿開閉箱門
可能導致夾傷腳指等。
- 避免腿部靠近下方的抽屜式箱門
可能導致夾傷腳指等。
- 抽屜式箱門
開閉時請握住把手

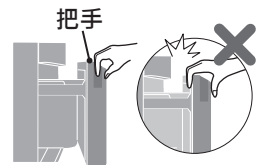

移動和搬運 (第24頁)

- 在容易刮傷的地板上，不要使用移動用運輸輪
否則可能刮傷地板。請事先鋪設毛毯等物品。
- 並由兩位以上的成人，以握住移動用把手的方式進行搬運
握住的方式不佳時，可能會因手滑而受傷。

設置和剛開始使用

1

確認設置場所

- 水平、堅固處
- 熱氣和濕氣較少的地方
- 陽光不會直射的地方
(以防冷卻能力降低或變色)
- 遠離電視、收音機、電話、對講機的地方
(以防聲音和影像干擾)
- 設置於地毯與榻榻米上時，必須鋪設堅固板材。
(以防因熱能或重量而變形或變色)

注意

- 設置冰箱時要充分考慮便於插拔插頭。
- 勿在冰箱上方放置物品、或用物品堵住側面透氣口。以防散熱部位受阻，影響冰冷效果、或因高溫而使物品變質。

2

實施水平調整和固定 (以防因振動而出現噪音)

- ① 打開冷凍室(下)的門，拆除底座蓋。
- ② 將左右調節腳旋轉，直到附著於地面。
調整左右冷藏室門的高度至對齊。
使用一字型螺絲起子即可輕鬆轉動。
- ③ 將底座蓋的突出物(左右)，插入主體孔(左右)。

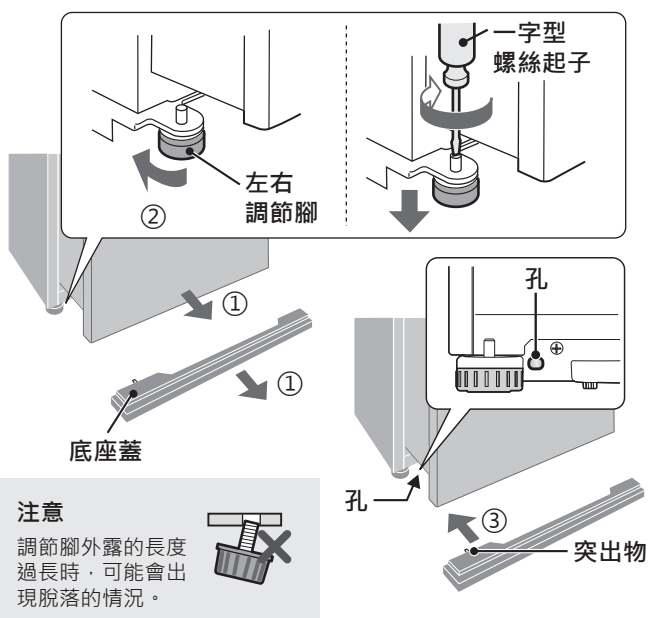

3

清潔庫內

以用力擰乾後的濕抹布擦拭。最後進行乾擦以擦除水氣。

4

插入電源插頭

設置後，立即插入。

散熱空間

獨立式

所需的最小縫隙。不同於耗電量測量時的尺寸。

● 上方

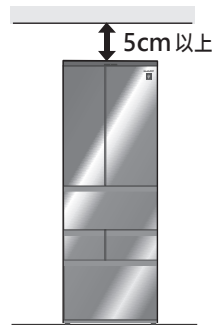

● 左右 俯視圖

沒有牆壁時

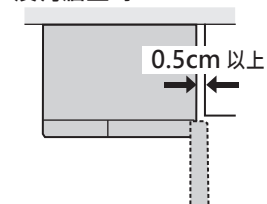

靠牆邊時

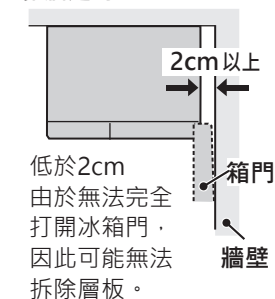

● 背面

安裝至牆壁。

左右的門歪斜時

- 請利用以下方法調整。

可能因地面狀態和食品重量等因素，左右的門在設置後4~5天可能會錯位。

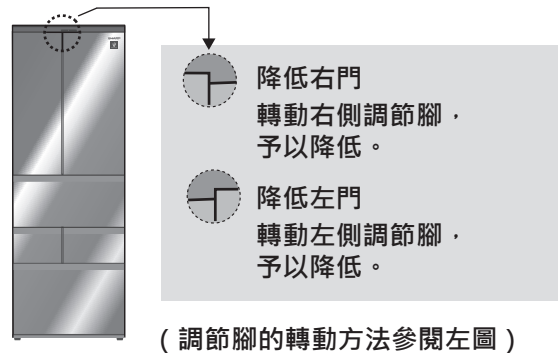

- 上述方式無法改善時，請於後方墊入墊板。(與調節腳同一邊)

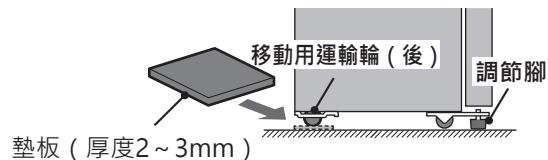

庫內冰冷後，放入食品 (第8頁)

請按照保存的食品設定冰鮮模式或新鮮冷凍等。(第9頁)

準備自動製冰

①用水清洗水箱。(第20頁)

②清潔內部製冰盤。(第21頁)

③水注入水箱後安裝。(第12頁)

從開啟電源到庫內冰冷為止的時間

一般	約4小時
夏季等炎熱環境時	24小時以上

請盡量避免在這段時間內打開箱門。

此外，請等待庫內已冰冷後再放入食品。

(除了需花時間降溫之外，食品也會因而受損)



通知

- 在天氣熱時搬運冰箱，庫內溫度可能會變熱。開啟電源前，請打開箱門，讓庫內降溫。
- 在打開箱門的狀態下，開啟電源時，會播放電子音，關閉後則停止。
- 剛開始的運轉聲較大，但並非異常。會隨著降溫而逐漸恢復正常。
- 剛開始使用時，可能會有一股塑膠味。為避免氣味久久不散，請確保室內通風。讓氣味逐漸消失。
- 可能因散熱的空氣流動、或因周圍環境而結露水等因素，而使周圍壁面髒污或變色。
- 可能受到下水道管或淨化槽產生的硫化氫影響，而造成冰箱配管腐蝕。
溫泉區、工業區週邊亦同。(若因此而故障時，不列入保固對象)

操作面板

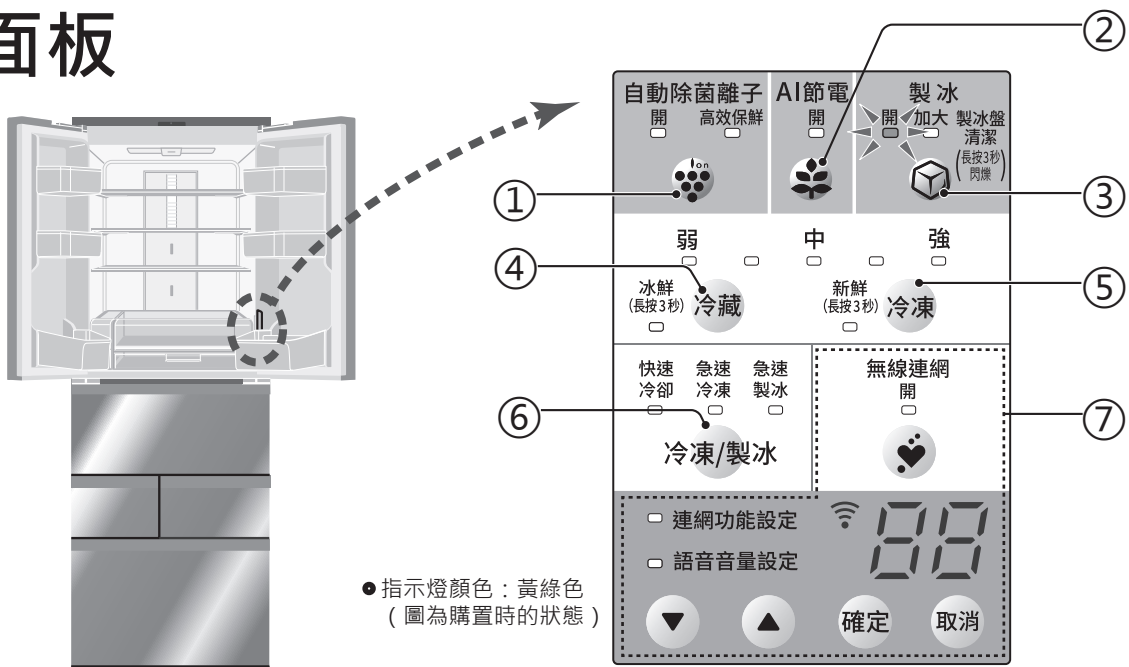

① 自動除菌離子	一般.....在冷卻運行時釋放離子。 高效保鮮...以一般模式為基礎，再依據條件集中釋出更多離子。(第10頁)
② AI節電	依冰箱使用情況，自動切換節電程度。(第10頁)
③ 製冰	開啟/關閉製冰功能。(第13頁)可製作大冰塊。(第12頁) 長按(按住3秒以上)時將清潔製冰盤。(第21頁)
④ 冷藏	冷藏室的溫度調整。(第9頁) 長按(按住3秒以上)時，將把保濕冰鮮室設為冰鮮溫度範圍。(第9頁)
⑤ 冷凍	冷凍室(下)的溫度調整。(第9頁) 長按(按住3秒以上)時，將把冷凍室(下)設為新鮮冷凍的溫度範圍。(第9頁)
⑥ 冷凍、製冰	快速冷卻...約20分鐘，完成時將以警示音發出通知。(第11頁) 急速冷凍...快速冷凍食品，以防止美味流失。(第11頁) 急速製冰...較平時更快的速度製冰。(第12頁)
⑦ 無線區域網路功能	連接無線區域網路及在 SHARP COCORO HOME APP 註冊設備後，即可運用以下的 SHARP 雲端服務。 庫內燈的晚安模式...只在夜間12:00起至隔日凌晨5:00，庫內燈會切換到對眼睛溫和的亮度。(第16頁) 留言服務...從外出的地點向家人傳送訊息(語音)。(第16頁) 守護服務...將冰箱門開/關狀況通知不住在一起的家人。(第17頁)

各部位名稱

冷藏室

不鏽鋼面板

彷彿包裹住食物般輕柔冷卻、抑制乾燥並保持鮮度。

- 開門會吸附濕氣。
- 關門可使庫內增加潤澤。

小物品盒 (左)

多用途托盤

水箱

瓶架 (左)

保濕冰鮮室

自製冷藏食品保鮮室

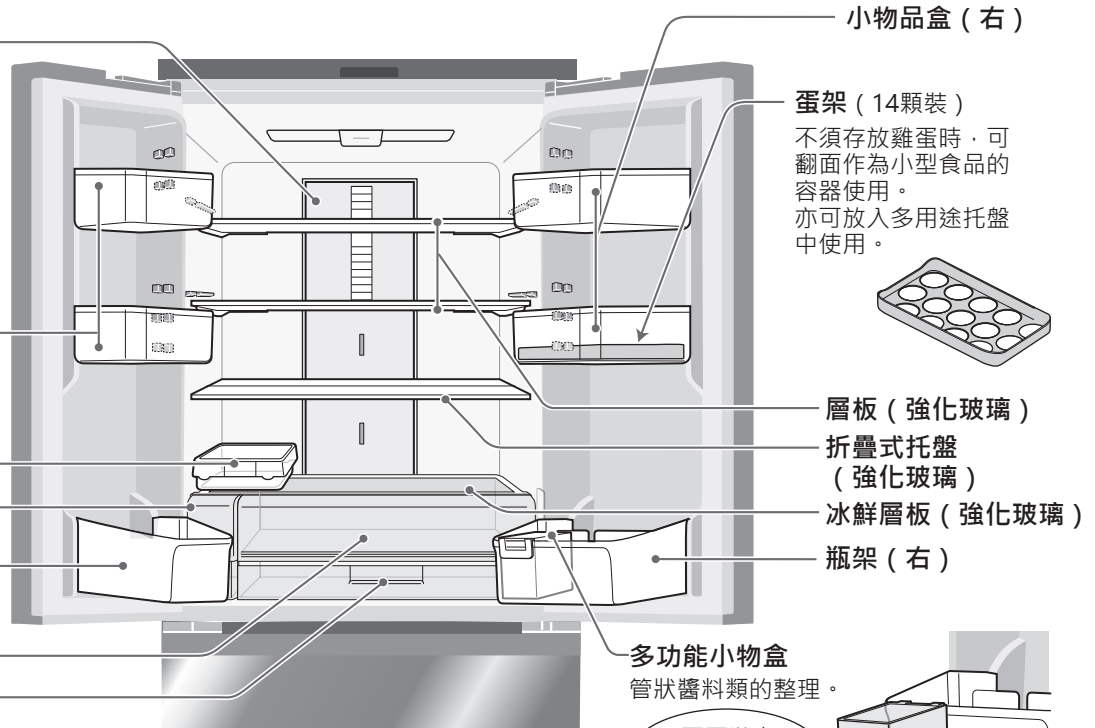

■ 可依個人喜好，改變層板與擱架的位置。

小物品盒

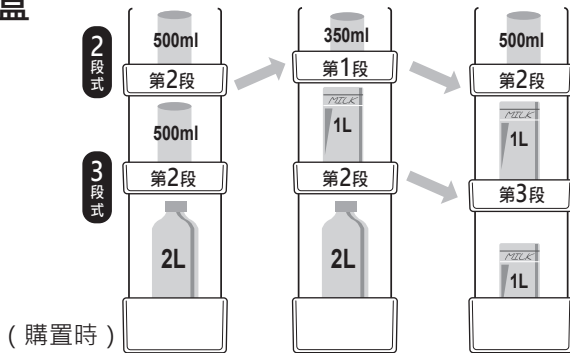

■ 位置的改變方式

- ① 抬起擱架後拆除。
- ② 嵌入其他的突出物。

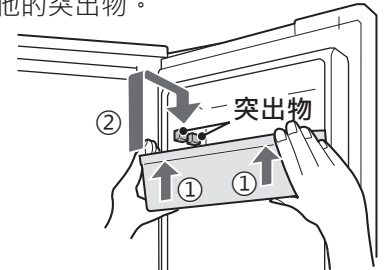

層板

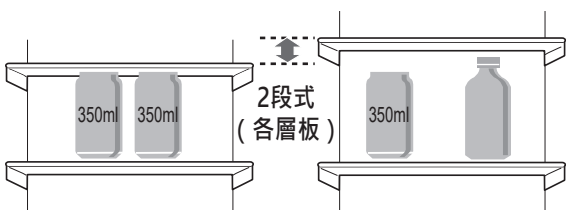

■ 位置的改變方式

- ① 拉出一半。
- (對準層板的凹口和壁面的突出物)
- ② 朝上或下方移動，同時推入。

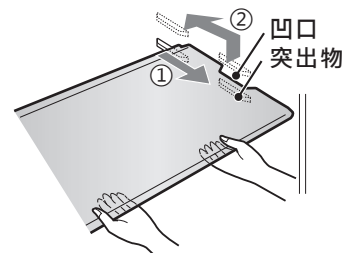

折疊式托盤

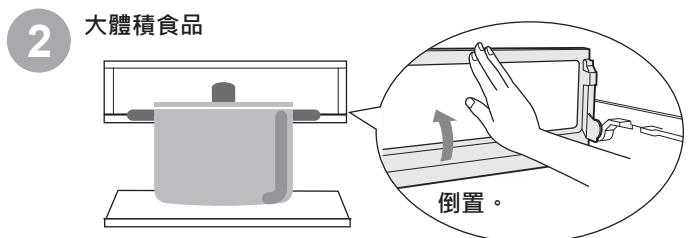
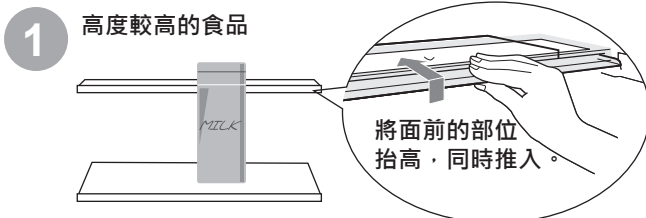

注意 ● 勿將食品塞到折疊托盤的最底部。(因托盤採用向內側倒下的構造)

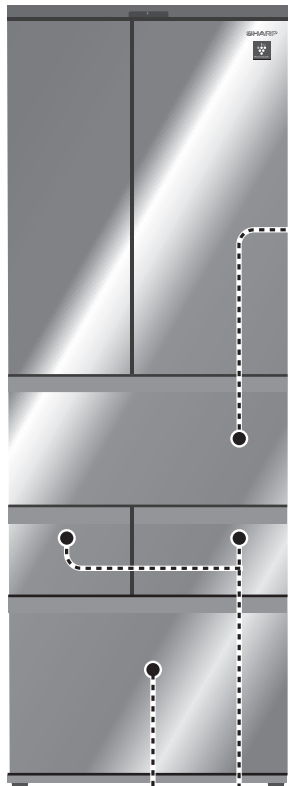

蔬果室

- 主體內側盒蓋（保濕防護蓋）會提高蔬果室的密閉性，抑制乾燥。常保蔬果鮮嫩。
- 再者，透過低溫控制（約2~5°C），維持蔬果養分。

盒蓋
（保濕防護蓋）
搭載於主體內側。

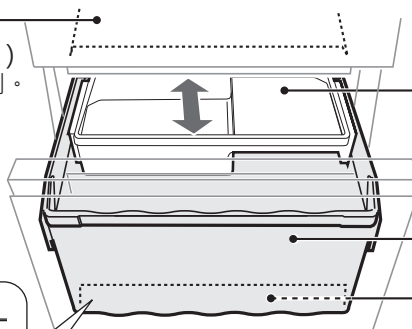

小物品盒
朝前後移動。
將外側稍微抬高後，
再向內推入。

蔬果盒

蔬果盒托盤
（第19頁）

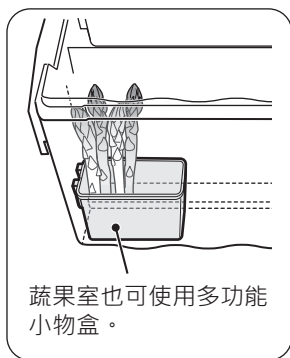

這種情形時使用保鮮膜。

- 容易乾燥的蔬果或是容易變形的蔬果。
（白菜、蔥、生菜、菠菜等）
- 蔬果較少時。
（因蔬果盒內容易乾燥）
- 想存放期更長久一些時。

注意 ● 勿在卸除小物品盒的情況下使用。
（以防蔬果容易乾燥）

製冰室

冷凍室（上）

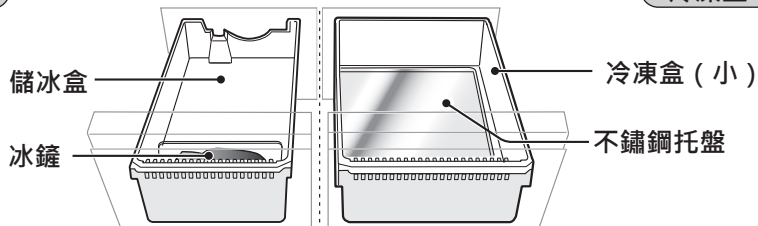

冷凍室（下）

冷凍盒（上）
朝前後移動。

多用途托盤

- 可朝左右移動。
- 亦可在冷藏室作為小型食品的容器使用。

冷凍盒（下）

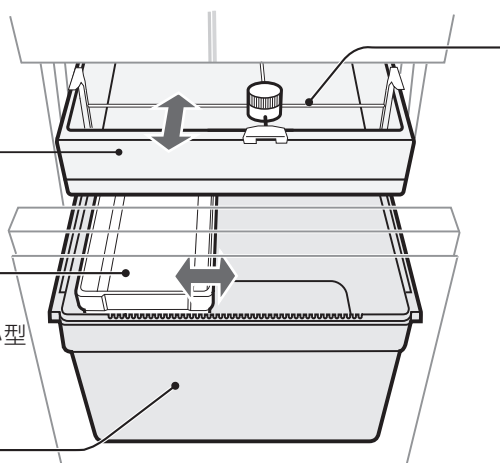

十字隔板
可移動至偏好的
位置。

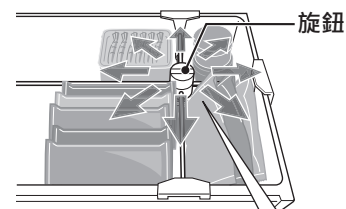

■ 位置的改變方式

- ① 鬆開旋鈕
- ② 移動至偏好的位置
- ③ 旋緊旋鈕。

放入大型食物時可移除
隔板。（第23頁）

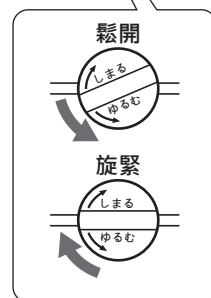

注意

- 請立即擦拭乾淨隔板金屬部附著的髒汙。（一旦凍結將無法移動）
- 請勿在旋鈕旋緊狀態下強行移動十字隔板。（以免故障）

關門提示鈴聲（冷藏室、製冰室、冷凍室（下））

打開箱門，會在1分鐘後與2分鐘後，發出短音「嗶嗶」（各1次），過3分鐘後，則發出短音「嗶嗶嗶」、短音「嗶嗶嗶」、...（重複），以進行通知。冷藏室庫內燈會配合警示音，呈閃爍狀態。不可調整和解除音量。

- 關閉箱門後，隨即停止。（警示音響不停時，請參閱第27頁）

放入食品

請經常查看冰箱內的食物，在食品鮮度變差前食用完。

庫內溫度與保存食品範例

(選購時的設定)

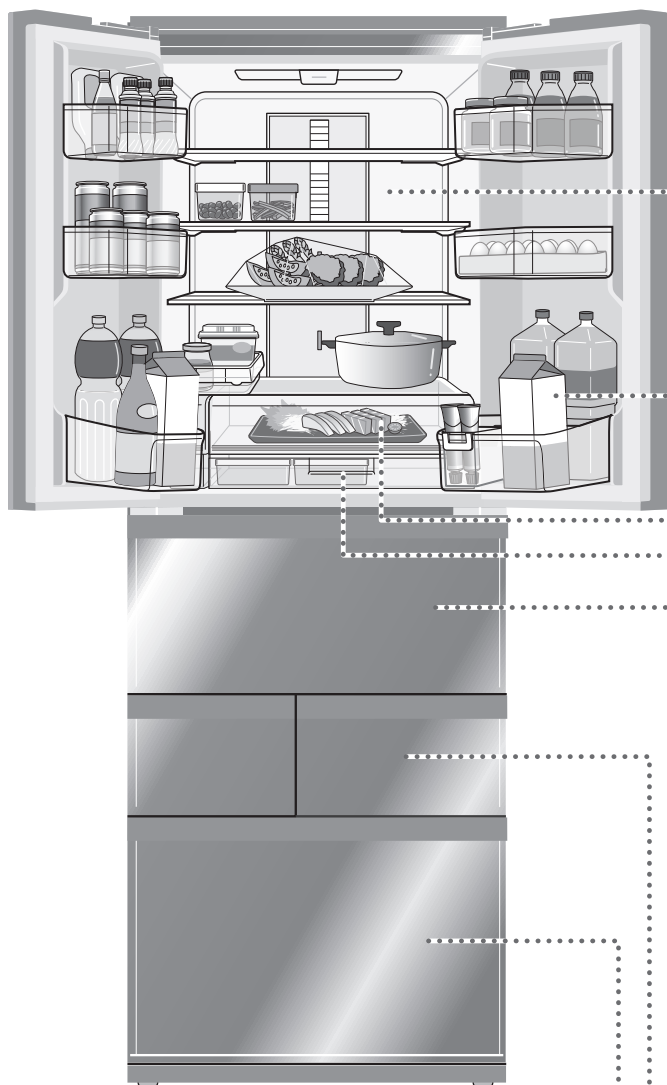

冷藏室 約2 ~ 5°C

- 需要冷藏的所有食品、菜餚類等。
- 上層作為長期存放的場所，放置未開封的瓶、罐等。
- 也可以移動蛋架以存放雞蛋。

冷藏室冰箱門架 約3 ~ 7°C

- 調味料、香料類、瓶類等
- 使用多功能小物盒整理管狀醬料類。

保潔冰鮮室 約2 ~ 4°C

密閉性高、保存的同時可以保潔。

設定為冰鮮模式...

生鮮食品或是發酵食品、糊狀製品、加工食品等均可保存。
(設定方法：右頁)

自製冷藏食品保鮮室 約2 ~ 4°C

可整理並保存裝入容器或裝袋的食材等。

設定為冰鮮模式...

低溫控制適合保存以調理的熟食或菜餚。

(設定方法：右頁)

蔬果室 約2 ~ 5°C

- 小物品盒可收納剩下的食材或小型蔬果
- 蔬果盒可收納捲心菜、生菜等
中大型蔬果

亦可收納500mL的
保特瓶。

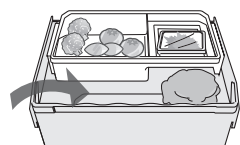

冷凍室(上) 約-19 ~ -17°C

- 常用冷凍食品
 - 茶或乾貨
- (請勿放入冰淇淋；夏季等炎熱時期可能會融化)

冷凍室(下) 約-20 ~ -18°C

上層 ● 袋裝的冷凍食品、白飯、烏龍麵等
(請勿放入冰淇淋；夏季等炎熱時期可能會融化)

多用途托盤

- 保冷劑或杯裝冰淇淋等

下層 ● 長期保存的冷凍食品等
● 冰淇淋

可設定為新鮮冷凍。

(設定方法：右頁)

節約能量的竅門

- 將冰箱安裝在通風良好的地方，並保持通風。
- 請勿將冰箱放在陽光直射的地方或發熱機器旁。
- 儘量避免頻繁開門。
- 請將溫熱的食品放涼後再保存。
- 為使冷氣充分循環，請將食品均勻地放在擱架上。

● 溫度為周圍溫度32°C、AI節電「關閉」，不放入食物，關門、穩定時為準。
使用時，會依開關箱門等而異。

按照自己的方式設定冰箱內溫度 調整溫度

使用 按鍵	調節 對象	調節位置與溫度的標準		
		弱	中	強
冷藏	冷藏室	較「中」 高3~4°C左右	約2~5°C	較「中」 低2~3°C左右
	·保濕冰鮮盒 ·自製冷藏 食品保鮮室 ·蔬果室	隨著冷藏室溫度的變化而改變。		
冷凍	冷凍室(下)	較「中」 高3°C左右	約-20°C ~-18°C	較「中」 低3°C左右
	冷凍室(上)	隨著冷凍室(下)溫度的變化而改變。		

1 按下上表的按鍵
(目前的設定位置將亮燈)

2 按下上表的按鍵
依個人喜好，調整位置
(每次按下時，亮燈位置
皆會移動)

指示燈會在5秒後熄滅(設定完成)

冰鮮模式

將保濕冰鮮室設為冰鮮溫度範圍。自製冷藏食品保鮮室將同時轉變為更低的溫度。

保濕冰鮮室	約0~2°C
自製冷藏食品保鮮室	約-2~0°C

1 按住「冷藏」
按鍵3秒以上(指示燈亮燈)
●解除時的程序亦相同。
(指示燈熄滅)

新鮮冷凍

利用更低溫進行保存，以維持鮮度和美味成分。剛自動除霜運轉前、或開閉箱門後，會急速冷凍，以防溫度過高。

1 按住「冷凍」
按鍵3秒以上(指示燈亮燈)
●解除時的程序亦相同。
(指示燈熄滅)

●設為此模式的期間，耗電量將增加約10~30%。

食品收納須知

冷藏室

- 勿將水份較多的食品與雞蛋放在出風口附近。(因為低溫可能會凍結；罐裝啤酒與汽水等飲料有可能會破裂。)

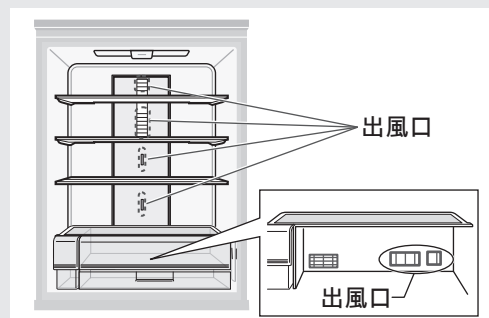

- 勿放入未以保鮮膜包覆的水份較多食品或熱食。(因庫內會結露、出風口會結冰)

冷凍室

- 勿直接將水注入盒內，製作冰塊。(以防盒體破裂)
- 勿放入罐裝啤酒與汽水。(以防破裂)

蔬果室、冷凍室

以下列的高度為標準放入食品。

蔬果盒 冷凍盒(下)	高度至不會碰觸到 上方的盒體為止。
上述以外的 盒體	盒體的高度為止。

如果沒有把門關好或食物從盒體掉出來，可能會導致冷卻不良、結霜或結露。

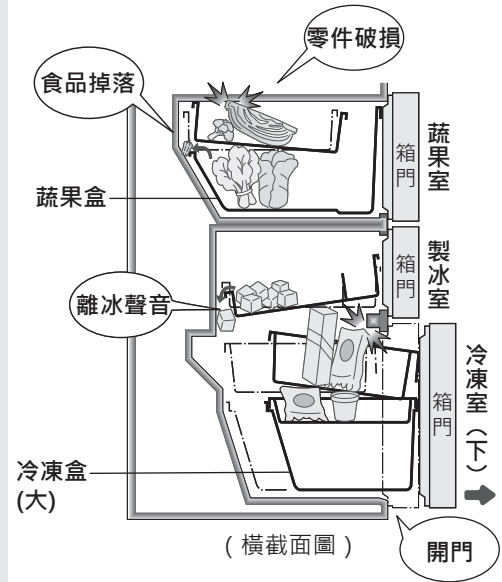

全室

- 勿讓食品掉落或丟入庫內。
(可能導致庫內零件出現裂痕或破裂)

自動除菌離子



冷藏室內會釋放自動除菌離子，以去除浮遊菌和附著菌。
共有兩種模式可供選擇。

一般	在冷卻運行時釋放離子。
高效保鮮	除了正常運轉外，當頻繁開關門或存放大量食品後立即集中釋放更多離子。

按下按鍵選擇偏好的模式

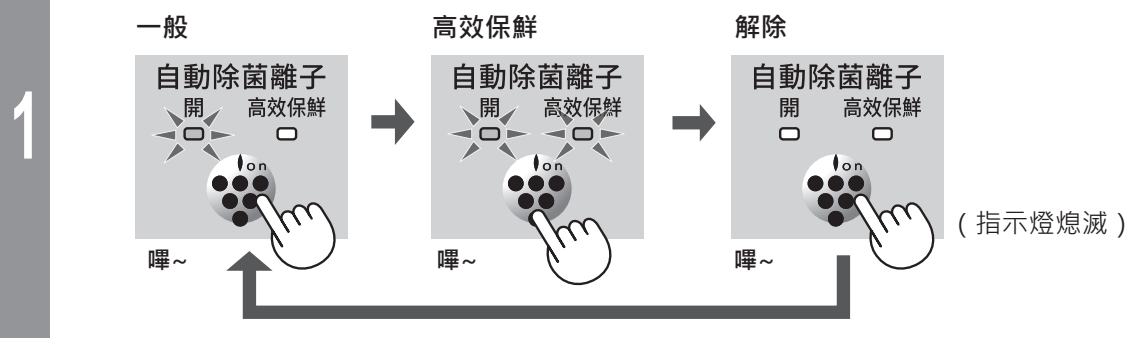

通知

- 除保濕冰鮮室、蔬果室外，全室循環乾淨的冷氣。
- 不需更換自動除菌離子組件。此外，可併用市售的除臭劑。

奈米低溫脫臭觸媒會吸附並拆解氣味

由於位於冷氣通道上，因此不需操作、保養及更換。

- 冷氣不會直接進出保濕冰鮮室和蔬果室，因此不具效果。

節電 (AI節電)

配合冰箱使用狀況，自動切換節電程度，進行節電(※)。

- 略微提高庫內溫度的設定。
- 長時間無開關箱門時，會暫停製冰，並提高節電程度。開關箱門後，會再度開始製冰。

	冷藏室	冷凍室(下)	自動製冰
通常	約2~5°C	約-20°C	—
AI節電	約3~6°C	約-18°C	未開關箱門時， 將會暫停。

※ 節電效果會因使用環境(溫度設定、環境溫度、冰箱門開關的頻率、保存食物量等)而改變。

按下按鍵
(指示燈亮燈)

- 如需解除時，請再次按下按鍵 (指示燈熄滅)



通知

感覺有冷度不夠或結冰速度太慢等情況時，請將其解除。

快速冷卻

急速冷卻約20分鐘，完成時將以警示音發出通知。適用於快速降低熱食的溫度，或醃漬料理的事前準備。

1

將食物放入
冷凍室（上）內

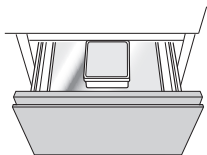

2

按下按鍵選擇「快速冷卻」

(指示燈亮燈)

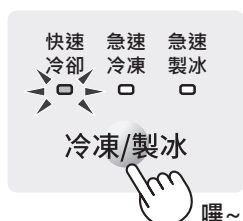

每次按下按鍵時，指示燈皆會以下列方式切換。

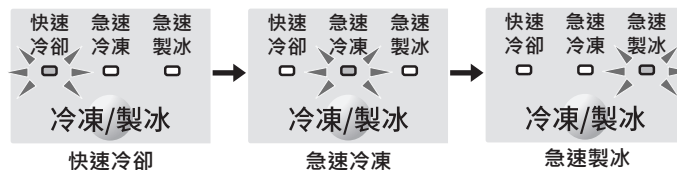

● 會在約20分鐘後自動結束。(恢復成一般冷凍模式)

聽到警示音時，請將食物取出。繼續放置於其中未取出時，將會結凍。

在自動除霜期間設定此功能時，所需時間可能會超過20分鐘。(此為因為自動除霜後，會開始運轉)

● 警示音會持續發出約30秒。開啟箱門後即會停止。

● 希望中途停止時，請反覆按下按鍵，直到指示燈全熄滅為止。



通知

● 無法與急速冷凍、急速製冰同時設定。

● 放入熱食或含水量高的食物而未加蓋時，可能會出現食物表面凍結或冰箱內結霜的情況。(除霜時請使用濕抹布擦拭)

● 勿放入手無法觸摸的高溫(60°C以上)食品。(以防破壞其他食品、燙傷、容器變形)

急速冷凍

不流失食品美味，迅速冷凍。亦可冷凍溫熱的食物。

1

將食物放入
冷凍室（上）內

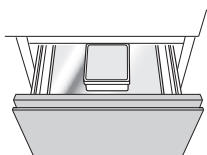

2

按下按鍵選擇「急速冷凍」

(指示燈亮燈)



每次按下按鍵時，指示燈皆會以下列方式切換。

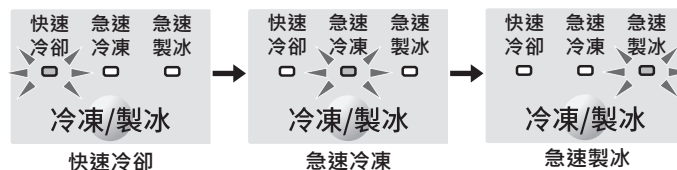

● 會在約4小時後自動結束。(恢復成一般冷凍模式)

設定為自動除霜時，需花費4小時以上。(此為因為自動除霜後，會開始運轉)

● 希望中途停止時，請反覆按下按鍵，直到指示燈全熄滅為止。



通知

● 無法與快速冷卻、急速製冰同時設定。

● 熱食與其他食品隔開5cm以上間隔。

● 勿放入手無法觸摸的高溫(60°C以上)食品。(以防破壞其他食品、燙傷、容器變形)

● 將水分多的食品，放入密閉容器或塑膠袋等、或在容器蓋上護蓋。(以防庫內結霜或結露)

製冰

■ 關於使用的水

- 請勿放入水以外的液體，例如果汁、茶等（以防污染製冰機內部）。
- 請勿放入熱水（耐熱溫度60°C）以防製冰不良或故障。

1 確認「開啟」已亮燈

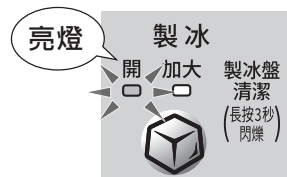

指示燈熄燈時，請按下按鍵。

2 在水箱內注水

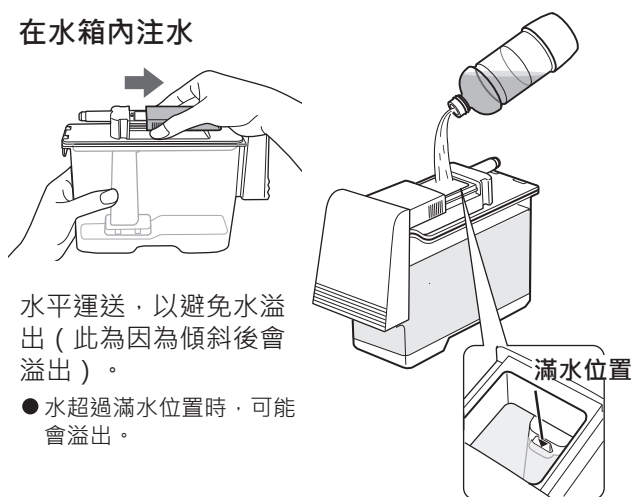

水平運送，以避免水溢出（此為因為傾斜後會溢出）。

- 水超過滿水位置時，可能會溢出。

3 安裝水箱

請確認水箱已完全推入並超過安裝位置。

未正確安裝時無法供水。

- 無法正確安裝時，請確認冰鮮層板的安裝方法。（第18頁）

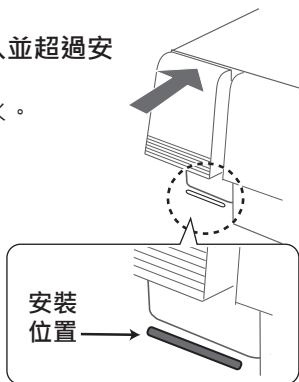

重複自動製冰

4 將冰塊往面前集中

冰塊會掉落於最底部。

將已結冰的冰塊往面前集中，可製作更多冰塊。

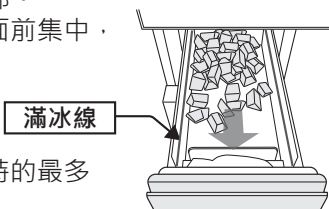

整平冰塊，以儲冰時的最多儲冰量為標準。

5 補充水

為衛生起見，請以1週為換水標準。



製作大冰塊

按下按鍵，選擇大小

每次按下按鍵時，指示燈皆會以下列方式切換。

1

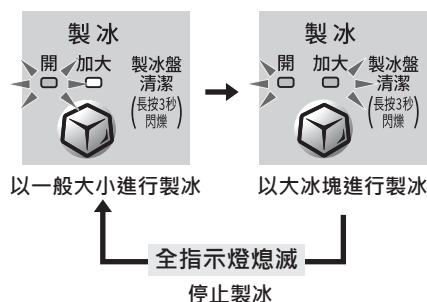

通知

- 即使切換冰塊大小，第1次可製作的冰塊為切換前的大小。（因設定時，製冰途中的冰塊仍殘留在製冰盤內）設定後，第2次可製作的冰塊為切換後的大小。
- 水箱的水量如果太少，即使設定為「大冰塊」仍無法製成大冰塊。

急速製冰

比一般模式更急速製冰。

按下按鍵選擇「急速製冰」

每次按下按鍵時，指示燈皆會以下列方式切換。

1

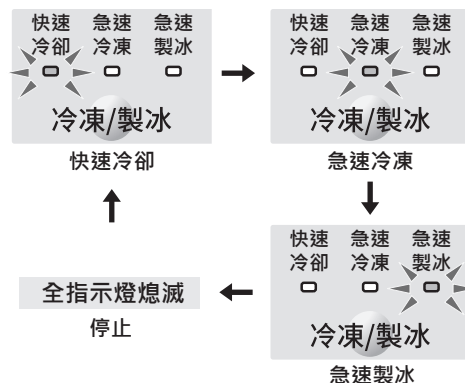

- 完成3次製冰後將自動結束。（恢復成一般製冰模式）儲冰盒已滿時，將在約1小時後恢復成一般模式。
- 如需中途停止時，請按下按鍵。（全指示燈熄滅）



通知

- 在停止製冰狀態下，無法接收指令。
- 快速冷卻與急速冷卻無法同時設定。

製冰的架構

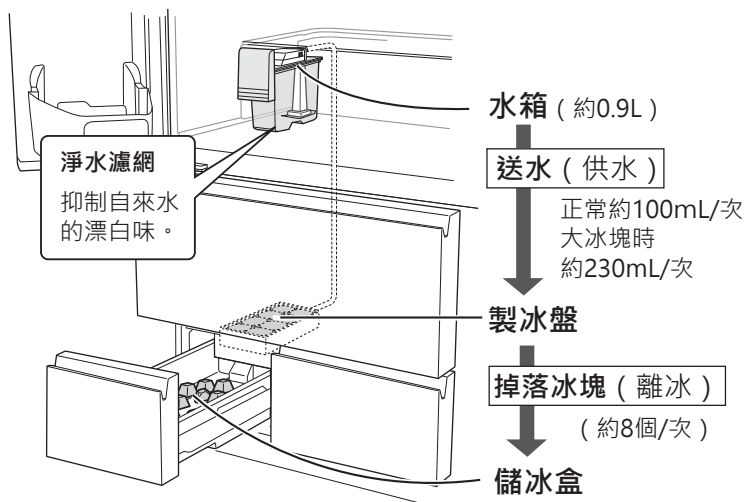

關於滿冰探測

由探測桿，調查冰塊量。滿冰時，會停止製冰，冰塊量變少時，會再度開始製冰。

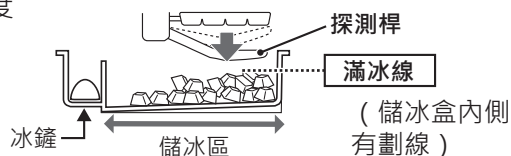

注意

- 勿將冰鏟或食品放入儲冰區中。誤判為冰塊已滿。並且可能造成盒體無法拉出，或探測桿損壞。



冰塊的白色部分、浮遊物、白粉

- 水中所含礦物質成分結凍時，可能會凝集、變白。礦物質成分一旦結凍後，有一部分會變化成無法溶於水的狀態，溶冰時，會殘留白色浮遊物，儲冰盒也可能殘留白粉，但無害處。容易發生於礦物質成分多時。(硬度100mg/L以上的水等)

停止製冰

夜間或冬季時。作為冷凍室使用時。

1 按下「製冰」按鍵
(指示燈熄滅)



2 清空水箱，在陰涼處乾燥後放回原位
用水清洗淨水濾網後並徹底乾燥。

- 若未徹底乾燥，容易繁殖細菌。

再度開始製冰時

- 按下按鍵、使指示燈亮燈。
- 用水清洗水箱 (第20頁) 後再注水，並確實推入到底部。
- 曾長期停止未使用時，請清潔製冰盤。(第21頁)

製冰所需時間

製冰模式	1次 (約8個) 的製冰時間 ※
一般模式的製冰	約2小時 (大冰塊: 約3小時30分)
急速製冰	約1小時20分 (大冰塊: 約2小時)

※周圍溫度32°C、溫度調節「中」、AI節電「關閉」、新鮮冷凍「關閉」、庫內充分冰冷的狀態、箱門沒有關閉時的標準。

- 設置後，最初的製冰約6~8小時，夏季等炎熱時期則需24小時以上。
- 若屬以下情況則會延長製冰時間。
 - 大量放入食品。· 自動除霜中。
 - 頻繁開閉箱門。· 剛再度開始製冰後。
 - AI節電「開啟」設定中。· 夏季等室溫高。
 - 冬季等室溫較低。

儲冰量

未將冰塊整理平整時 滿冰	約40~64個 (大冰塊: 約24~32個)
將已結冰的冰塊往外側集中後， 再繼續製冰時。 滿冰	約88~104個 (大冰塊: 約40~48個)

- 個數取決於冰塊的掉落方法或供水量的不均、大小混在一起。

注意

停止製冰後，作為冷凍室用時

- 從停止製冰起約5小時內，請勿放入食品。可能導致探測桿破損。停止製冰後，仍會執行一次離冰動作，故製冰盤和探測桿仍會移動。(參閱上述)
- 放入的食品高度不可超過滿冰線 (第12頁)。可能冷卻不良或結霜、故障。

使用雲端服務時，請先理解並同意以下的利用規約及注意事項。開始使用本服務時，即視為您已經同意所有內容。開始使用本服務時，即視為同意所有內容。

- AIoT*1 冰箱夏普雲端服務利用規約
<https://tw.sharp/aiot/terms/app-agreement/refrigerator.html> 
- SHARP COCORO HOME 應用程式之用戶協議 
- SHARP COCORO HOME 隱私權政策
- 操作情報取得政策
<https://tw.sharp/aiot/terms/cocorohome-privacy/index.html>
- 夏普安心守護利用規約
<https://tw.sharp/aiot/terms/app-agreement/refrigerator-care.html> 

*1 AIoT 人工智慧物聯網，是人工智慧(AI)與物聯網(IoT)的結合。



上述利用規約或注意事項可能會更新或變更。

通知

所需環境

■ 網路線

電信業者（網路服務業者）及隨時可上網的寬頻線路。
（建議光纖線路）

- 每次連線網際網路都需要認證ID時無法使用。
- 撥號方式無法使用。
- 以智慧型手機的網路分享或無線基地台使用時，無法保證運作狀態。

■ 路由器

請事先打開路由器的電源。有些機種可能會在打開電源後需要一段時間才能使用。請事先參閱使用的路由器使用說明書，確認連接方法或安全協定等設定。概不保證所有路由器都能連接。

- 支援5GHz 頻寬 / 2.4GHz頻寬（IEEE802.11a/b/g/n）。
- 支援 WPA Personal、WPA2 Personal、WPA3 Personal 的安全協定。建議使用 AES 加密。（截至2023年12月）



設定為 WPA3 Personal 時，無法以無線連接按鈕進行連接。請選擇使用路由器的SSID / 密碼作為連接的方法。
（關於無線連接按鈕 / SSID / 密碼，請參閱路由器的使用說明書）

通知

■ 手機等行動終端設備

Android™8.0或更新版本・iOS15.0或更新版本
（截至2023年12月）

安裝應用程式

- ① 取得 COCORO MEMBERS 帳號
<https://tw.sharp/member/login> 
- ② 安裝「SHARP COCORO HOME」APP
<https://tw.sharp/aiot/download/cocoro-home/index.html> 
- ③ 同意利用規約後登入

設備註冊

請於冰箱附近操作智慧型手機。

（離冰箱太遠可能會連線失敗）

1 按下冰箱操作面板的「無線連網」

2 手機的藍牙功能設為「ON」

3 啟動應用程式並登入

4 當應用程式搜尋到冰箱後（畫面①），
點擊前往畫面②。

如未出現畫面①時，以③的步驟選擇冰箱，前往畫面②。

（第二台智慧型手機進行連接設定時，不會出現畫面①）



通知

顯示要求下列權限的訊息時，選擇「允許」或「OK」。

（依智慧型手機的OS或版本而有不同）

- 允許使用位置資訊
- 允許使用藍牙
- 關於搜尋網路上的裝置

5 依據APP進行操作
（還有冰箱操作面板的操作）

6 將設備資訊輸入APP
（第2支手機不需要）

7 確認冰箱的  指示燈亮燈

通訊狀態暫時變差時閃爍。請觀察一段時間。（也可以直接使用）

- SHARP雲端服務或APP的內容，可能因為版本更新而變更，並更新畫面。此外，停止服務時恕不另行通知。
- 網路連接、APP的下載或操作等所需之電信費用由客戶負擔。

在第2支手機（家庭成員等）上註冊設備

請從左邊的**2**開始。

（使用同一 COCORO ID 時可省略此作業）

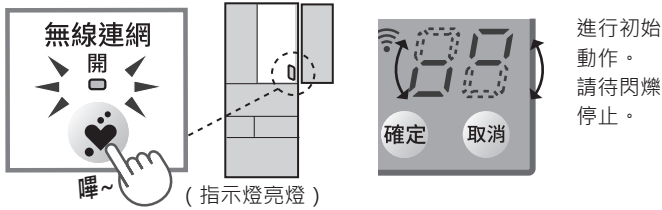

作為安心守護冰箱使用時

不使用APP進行無線區域網路的連接時

使用路由器的無線連接按鈕進行連接。
請事先確認按鈕位置及操作方法。

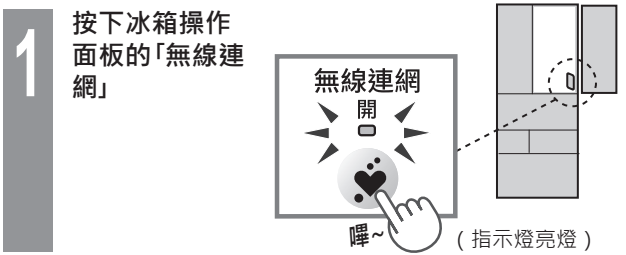

2 在冰箱的操作面板執行以下操作

① 以「▲」選擇「連網功能設定」，並按下「確定」。

（指示燈閃爍→亮燈）



② 以「▲」選擇「1」，並按下「確定」。

（「1」閃爍→亮燈）



3 操作路由器的無線連接按鈕



4 確認冰箱的Wi-Fi指示燈亮燈



通訊狀態暫時變差時閃爍。
請觀察一段時間。
（也可以直接使用）

- 可能因為路由器的安全設定而無法連接。請變更安全設定。

- Android 是 Google LLC 的商標。
- iOS 為 Cisco 在美國及其他國家的商標或註冊商標，依據授權使用。
- 語音功能的語言僅支援中文。
- 本產品的語音合成軟體採用HOYA株式會社MD部門 ReadSpeaker SBU 的 ReadSpeaker。ReadSpeaker 為 ReadSpeaker B. V. 的商標。

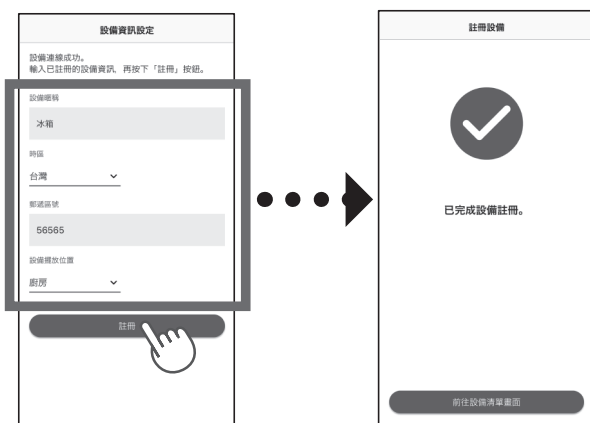
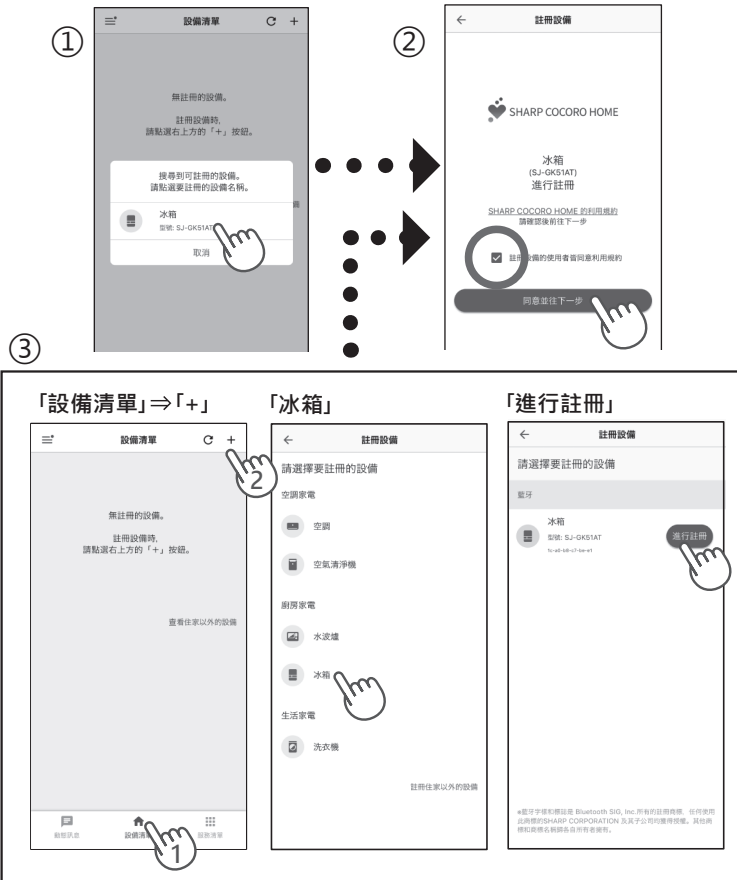

使用雲端服務

庫內燈的晚安模式

完成設定後，冰箱的庫內燈會於夜間（0:00~5:00）切換至對眼睛溫和的照度。

設定的方法

- 1 以「▼」選擇「連網功能設定」，並按下「確定」。
以「▼」「▲」選擇「」，並按下「確定」。



- 2 以「▼」「▲」選擇「」，並按下「確定」。



- 欲解除時，以 2 選擇「--」（OFF）。



- 無法變更時區。
- 無法調整亮度。

通知

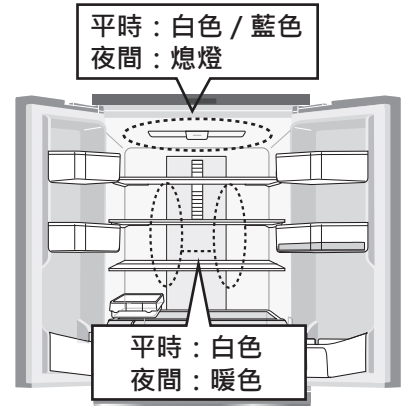

模式ON時的庫內燈

留言服務

於外出時傳送內建訊息告知家人，也可錄製語音訊息。

收到訊息時信息燈（粉紅色）會閃爍。

- 1 從應用程式傳送留言
 - 請於應用程式選擇「服務清單」→「夏普留言機」後依顯示之步驟操作。
 - 最多可登記5條留言。

- 2 當信息燈（粉紅色）閃爍時，從冰箱聽取留言
開啟冷藏室箱門即會播放。
 - 連續播放所有留言。
 - 達到應用程式所設定的播放次數後，留言會自動刪除。
 - 留言於24小時後，即使未播放也會自動刪除。



當收到留言時，如果音量設定為「0」，信息燈會是「橘色燈閃爍」。請設定音量以聽取留言。（第25頁）

通知

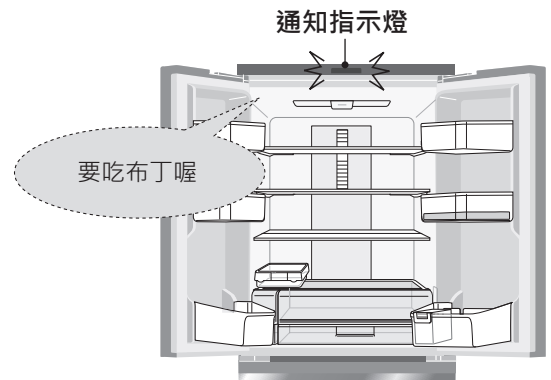

向非自家冰箱發送留言時

- ① 依據17頁 1 ~ 5 的步驟，註冊非自家冰箱。
- ② 執行上述的 1 ~ 2

中途結束播放時

僅在播放中有效。
按下取消按鈕。



- 播放過程中結束的留言不計入播放次數。
- 欲重播在播放過程中結束的留言時，請關閉冰箱門，當通知燈（粉紅色）再次閃爍時打開冷藏室門。



請勿在播放過程中按下「無線區域網路」按鈕結束留言。
雖結束留言，「無線區域網路」按鈕即使再次「打開」，播放過程中結束的留言也不會再次播放（APP將保持未播放狀態）。

通知

守護服務

將冰箱門的開關狀況通知不住在一起的家人。住家的冰箱也可設定。

事前準備

- 被守護者的冰箱進行無線區域網路連接。
- 守護者的手機安裝 SHARP COCORO HOME APP。(第14頁)

設定的方法

1 被安心守護者

將安心守護編號告知安心守護者

以「▼」、「▲」選擇「連網功能設定」後按「確定」。

以「▼」、「▲」選擇「4」後按「確定」。

2 之後，請在30分鐘以內執行以下操作。

3 安心守護者

啟動APP，點擊「設備清單」⇒「註冊住家以外的設備」⇒「冰箱」

4 輸入守護碼編號後選擇要安心守護的冰箱

5 輸入設備資訊，點擊「註冊」⇒「確認可使用的服務」

6 點選「夏普安心守護」前往下一步

7 選擇安心守護的冰箱，同意利用規約

8 選擇通知設定 ⇒「註冊」⇒「OK」



已註冊設備的冰箱不可註冊為非自家設備。

守護自家的冰箱時

- ① 自家的冰箱進行註冊設備 (第14頁)
- ② 點擊設備清單的「相關服務」
- ③ 執行上述的 6 ~ 8

變更解除守護或設定守護通知時

- ① 從設備清單的「相關服務」點選「夏普安心守護」。
- ② 變更解除守護或設定守護通知。

②

解除安心守護
變更通知設定



即使解除守護，也無法解除註冊設備。
再次執行守護設定時，請執行上述的 6 ~ 8。

通知

保養

保養時務必拔出電源插頭。

- 拔除插頭後，5分鐘內勿插入。（故障原因）

基本保養方法

- 使用溫水並用軟布乾擦或用水擦拭。
- 如污垢難以清除，請使用稀釋的中性清潔劑（洗碗精）。
- 可拆卸的零件用水清洗。

注意

- 用水擦拭時，抹布需用力擰乾。以防水分進入間隙，而造成電氣零件故障。
- 使用中性清潔劑後，請務必拭除清潔劑。（用水擦拭後再乾擦）使用未稀釋的中性清潔劑時、或未充分拭除時，塑膠部分可能會破裂
- 切勿擦拭塗布於盒類（蔬果盒、冷凍盒等）的潤滑劑（矽油）。潤滑物符合食品衛生法



請勿使用以下物品。

（以防箱門表面或塑膠部分變色、變形、刮傷、破裂。）

熱水（60°C以上）、酒精、去污粉、肥皂粉、尼龍刷、刷子、鹼性或弱鹼性清潔劑、有機溶劑（稀釋劑、揮發油、貼紙清除劑等）其他可能損壞塑料的物品

平時保養（每週約1次）

► 冰箱門表面

經常擦拭指紋痕跡等。

► 門封條

由於容易變髒，請經常擦拭。
確實保養冷藏室、蔬果室。

► 庫內零件或壁面

在污垢乾硬前擦拭乾淨。
尤其是食用油或柑橘類果汁會導致塑料龜裂或變色。

► 操作面板

乾擦。

► 水箱

拆解後用水清洗。
確實保養，以防產生水垢和抑制細菌繁殖。
（自動製冰相關的保養參閱第20頁）

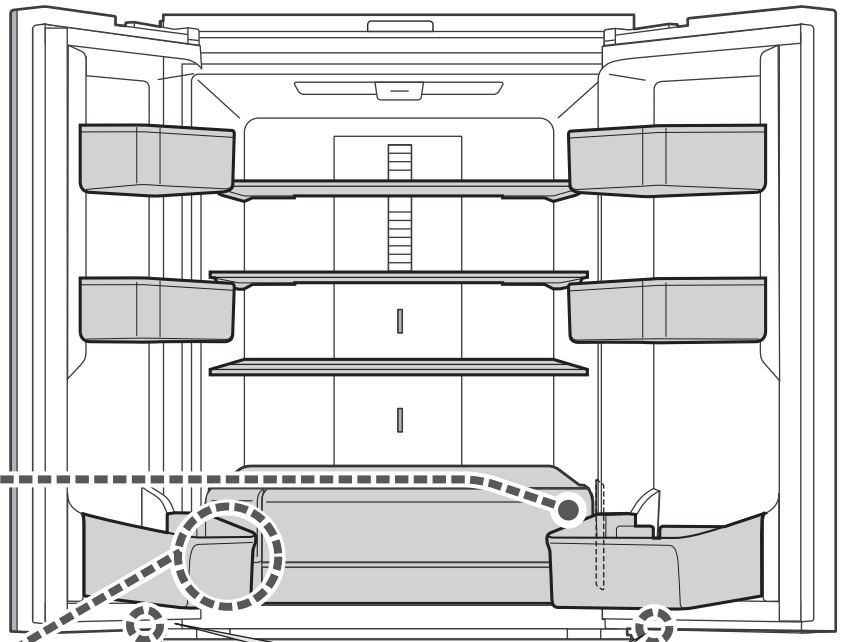

注意

- 勿用力拉門擋板或對其施力。以免故障。

門擋板

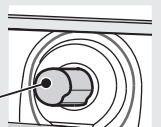

髒汙部位卸除後清洗 (當注意到時)

拆除的庫內零件可用水清洗。(庫內零件的卸除方式請參閱第 22 頁)

冷藏室

- 所有層板或擱架 (第 18 頁  的部分) 均可卸除。
- 層板類卸除後，將溝槽部分堆積的髒汙擦拭乾淨。
(下圖為層板類卸除後的狀態)

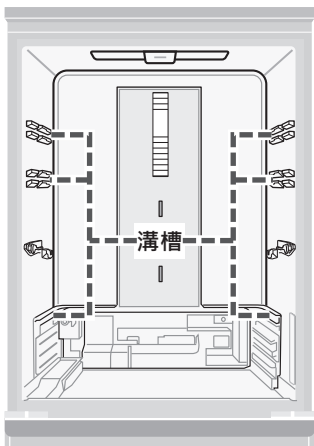

注意

- 冰鮮層板請以水擦拭，勿水洗。
因背面的冰鮮蓋無法拆除，一旦淋到水內側可能會積水。

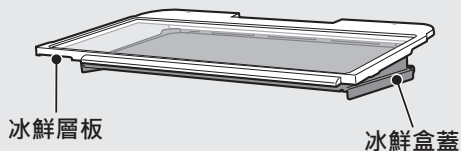

蔬果室

- 將累積的菜屑集中到蔬果盒托盤中，取出後，不需拆下蔬果盒即可清理。

① 清理菜屑



② 將缺口部位抬高

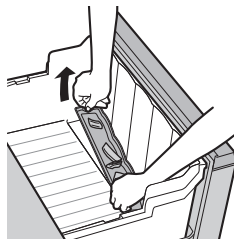

蔬果盒托盤

清洗時可取出所有盒體。

製冰室·冷凍室

- 可取出所有盒體。

冰箱四周的清理 (一年約1次)

(調節腳周圍、背面、地面、壁面)

可能因灰塵或結露等因素，導致牆壁或地板等處變色。

① 轉動調節腳，移動冰箱

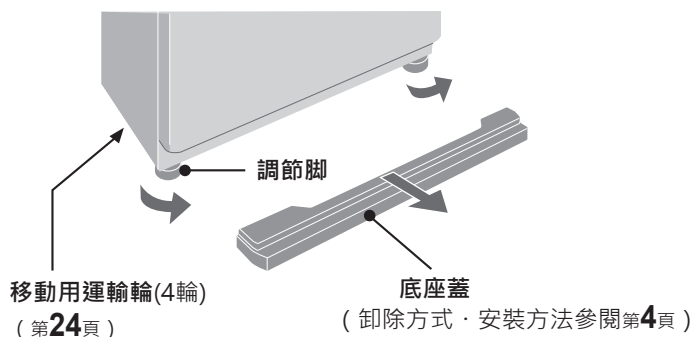

② 清除髒汙和灰塵

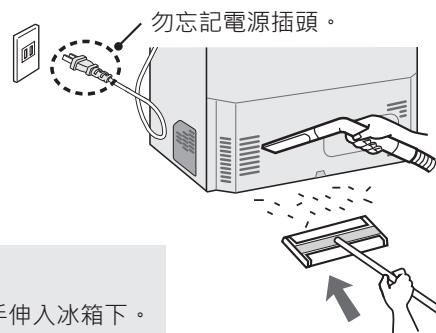

注意

勿將手伸入冰箱下。

保養 (自動製冰相關)

水箱 (每週約1次)

請經常拆解清洗。防止水垢發生或抑制細菌繁殖。
若使用清潔劑，請確實沖洗乾淨。

附淨水濾網

- 請用水清洗淨水濾網，勿使用清潔劑、漂白劑。
以防清潔劑附著於濾網而降低淨水效果。
- 請勿彎曲、用棒子戳或擦洗。
- 請以3~4年為更換標準。
有破損和臭味時，也請更換。

淨水濾網的更換

請洽SHARP客戶服務中心購買。

零件代號：

DFIL-A012CBKZ

拆解方法

- ① 卸除桿子，拆除護蓋。

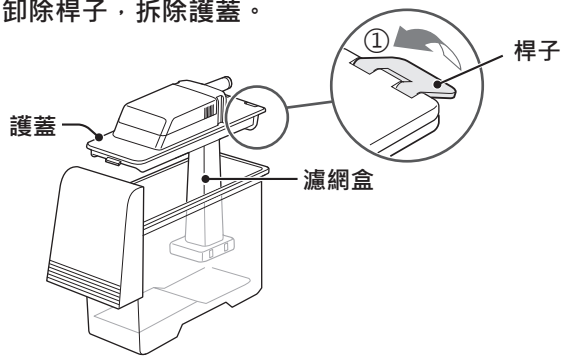

- ② 朝箭頭方向轉動，
拔出濾網盒。

- ③ 拆除淨水濾網。

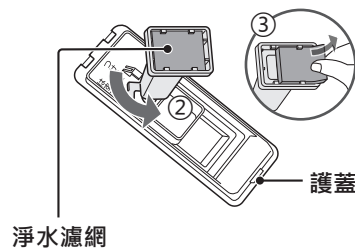

組裝方式

請按照拆解方法相反的步驟組裝。

護蓋的安裝方式

- ① 卡榫嵌入凹部。
- ② 使用桿子固定護蓋。

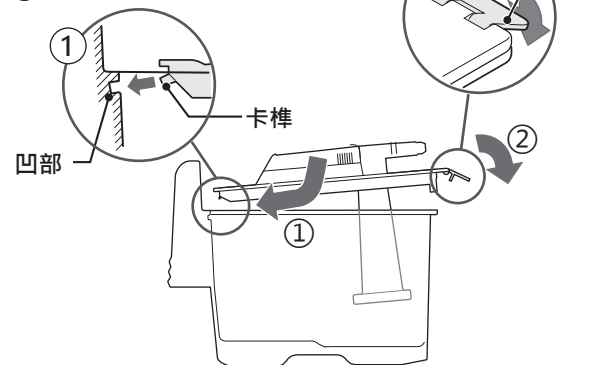

- ① 卡榫位置

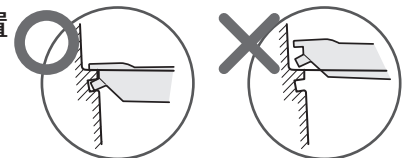

水箱四周 (當注意到時)

請拆除水箱、用水擦拭。(下圖的  部分)

拆下水箱後的狀態

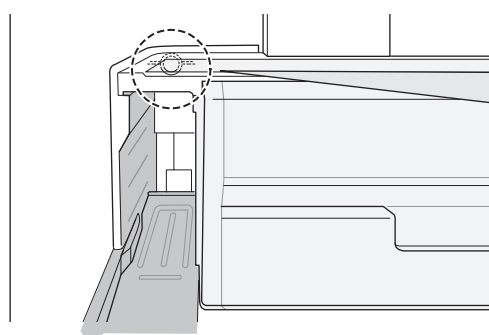

注意

- 勿觸摸幫浦入口。
用棒子戳可能會導致故障。

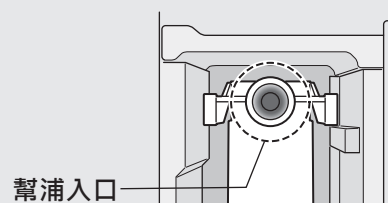

製冰盤、供水管 (剛開始使用或一段時間未使用自動製冰時)

請按照以下方法清潔製冰盤。(無法拆下水洗)

製冰盤清潔

準備物品：毛巾1條

1

注水後安裝

(第12頁)

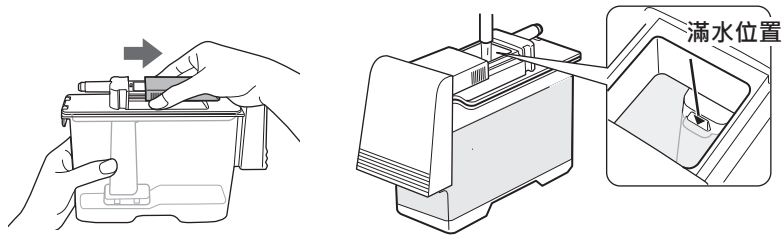

2

清空儲冰盒

鋪上毛巾、關閉製冰室箱門

- 清潔後，水會排放到儲冰盒。
若未用毛巾吸取，則取出盒體時，水會溢出。

- 放入的毛巾高度不可超過滿冰線 (第12頁)。
(以防運作不良)

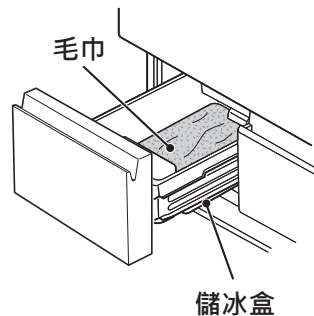

3

按住3秒以上

(最初響起「嗶」，請持續按住直到響起第2次的「嗶」)

確認閃爍後，關上冷藏室箱門

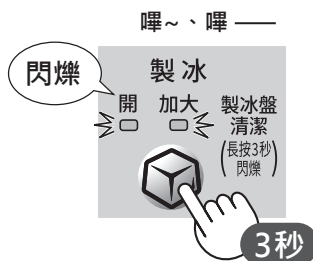

(約80秒) 由水箱供水到製冰盤→由製冰盤排水到儲冰盒

- 運作中，勿打開製冰室箱門。

4

響起「嗶」、指示燈熄滅後，慢慢打開製冰室卸除儲冰盒，取出毛巾

用水清洗儲冰盒，拭除水分後再安裝。

- 結束後將恢復成原本的製冰模式。

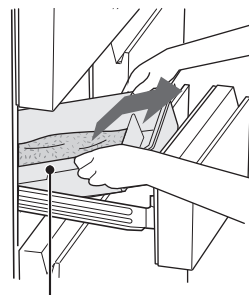

儲冰盒

保養 (庫內零件的卸除方式)

安裝方法為卸除方式的相反步驟。

冷藏室

層板

① 抬起前面、直接拉出。(對準層板的凹口和前方的突出物)

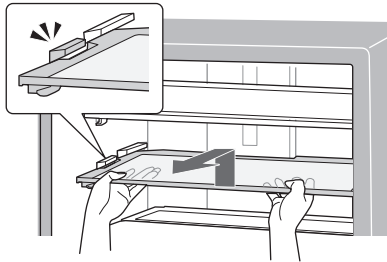

② 倒向下方後，取出。

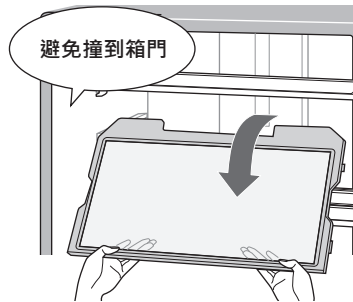

↔ 安裝時

層板的後側置於突出物的上方，掛鉤嵌入前方的突出物並推入。

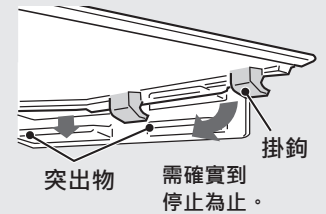

折疊式托盤

① 將前面的部位稍微抬高後，推入。

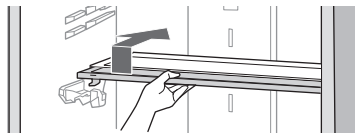

② 抬高後，再拆除。

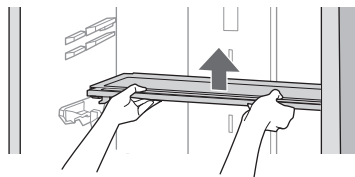

③ 拆除2片層板。

① 完全拉出。
② 朝箭頭方向拆除。

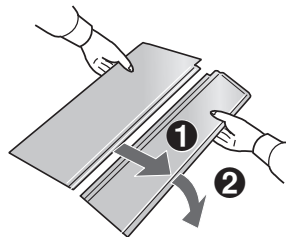

↔ 安裝時

① 將前方部分嵌入後方部分。

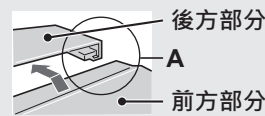

② 如圖示，嵌合左右的突出物。

A部位的放入方式

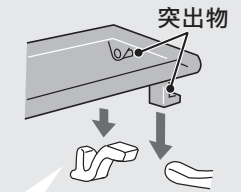

冰鮮層板及直式隔板

① 雙手用力拉。

● 不冷的時候可能會很僵硬。

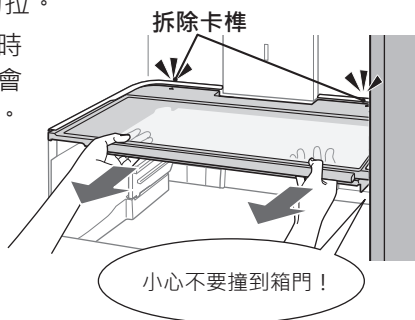

② 取出。

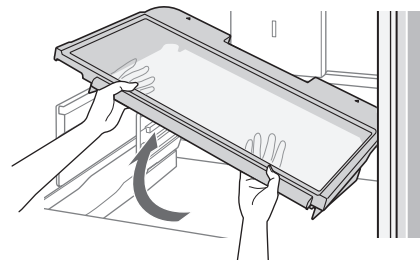

③ 拆除直式隔板

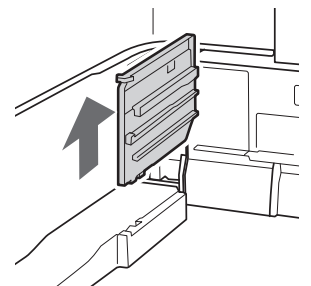

↔ 安裝時

安裝不善可能導致製冰不良。(第28頁)

① 安裝直式隔板。

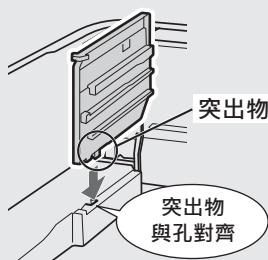

② 冰鮮層板沿著導槽水平安裝

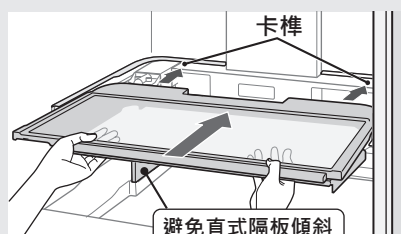

③ 用力往後完全推入、嵌入卡榫。

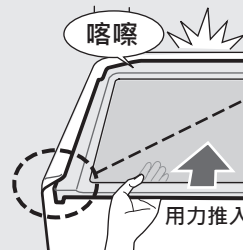

冰鮮層板俯視圖

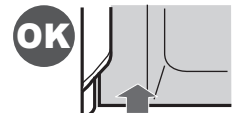

下列為推力不足



層架類

左右交互敲打底面，同時抬高後，再拆除。

(為了堅固固定，以防擱架掉落)

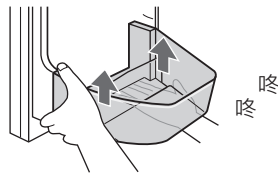

冰鮮盒類

拉出後拆除。 ◀ 安裝時

插入導軌。

※圖示為自製冷藏食品保鮮室

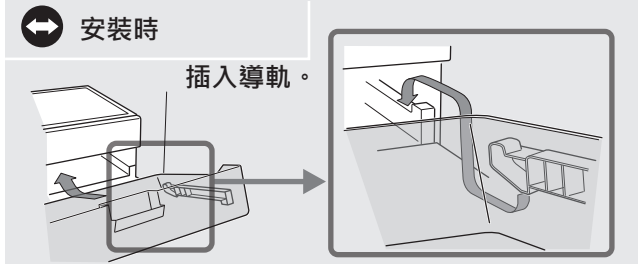

蔬果室、製冰室、冷凍室

盒類

- ① 拉出室箱門。
- ② 往前抬起、取出。

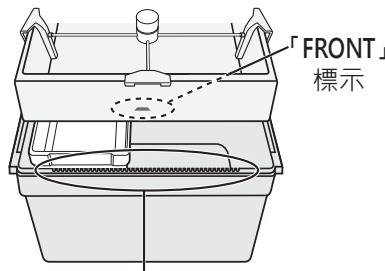
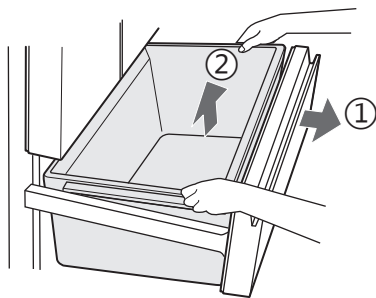

通風孔位於正面

貼有「FRONT」標示的盒體，按照標示安裝。

冷凍室的十字隔板

- ① 依據①⇒②⇒③的順序拆除支架

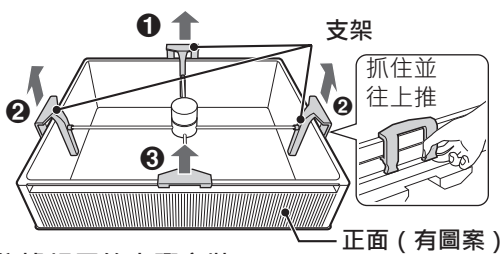

依據相反的步驟安裝。

(支架的懸掛順序為③⇒②⇒①)

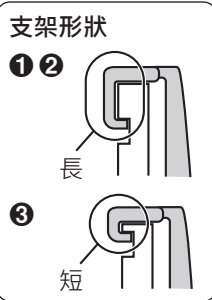

- ② 握住旋鈕往上抬

- 不可分解旋鈕、金屬棒、支架。

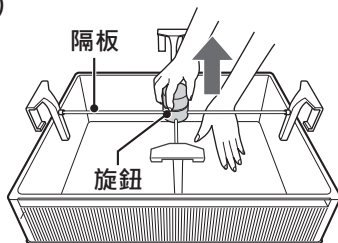

注意

- 切勿在放入食品的狀態下拆除零件。(零件或食品一旦掉落，可能導致受傷或零件受損)
- 慢慢拆除庫內零件，切勿遺失或強烈撞擊。(以防龜裂、破裂、損傷)
- 切勿翻面安裝層板。(以防因不穩定而導致受傷)

這種零件脫落時

抽屜式箱門

- 冷凍室(上)·製冰室 ※圖示為冷凍室(上)
將突出物嵌入導槽

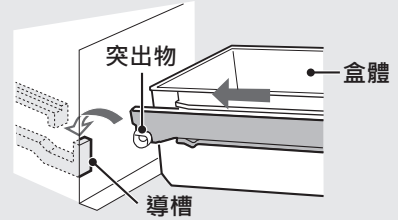

- 冷凍室(下)·蔬果室 ※圖示為冷凍室(下)

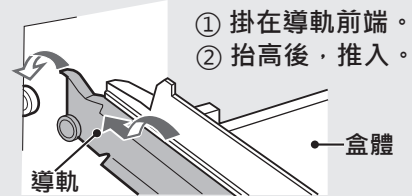

盒蓋

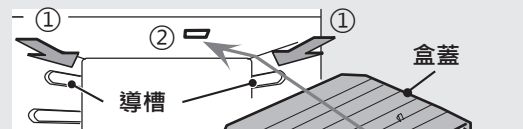

※蔬果室

- ① 沿著導槽將盒蓋
- ② 完全推入，讓卡榫嵌入其中。

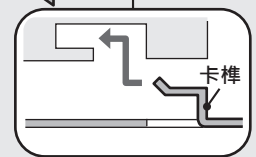

封條類

- 門封條(全室) ※圖示為製冰室

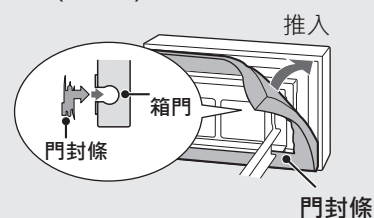

- 輔助封條(門) 僅製冰室、冷凍室(下)
讓鱗片朝外側嵌入

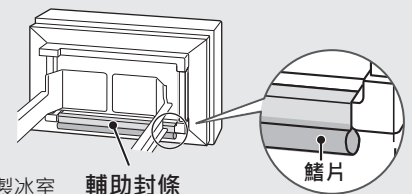

- 輔助封條(本體側) 僅冷凍室(下)
嵌卡榫(7處)



這個時候

微調節溫度 (17段式調節 冷藏室 / 冷凍室 (下) 的溫度)

- ① 按下「冷藏」*鍵
(目前的設定位置將亮燈)
- ② 在指示燈亮燈期間內，
按住「確定」鍵5秒以上。
(亮燈位置返回「中」)
- ③ 利用「冷藏」鍵*，調整至偏好的位置。
(參閱右表)
- ④ 指示燈會在約5秒後熄滅 (設定完成)

*冷凍室則是「冷凍」

- 再次依據17段式調節重新調節時，不需執行上述②。
- 返回5段式調節進行調節時，執行步驟與上述相同。

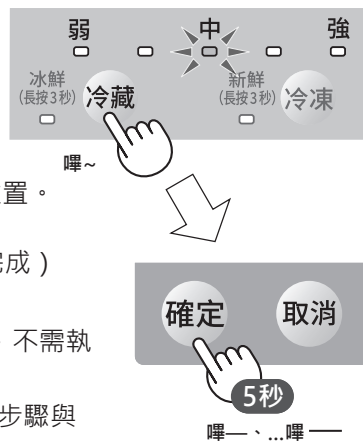

調節位置	○ 熄滅 ● 亮燈 ◐ 閃爍		
	弱	中	強
1	●	○	○
2	◐	●	○
3	●	●	○
4	●	◐	○
5	○	●	○
6	○	◐	○
7	○	●	○
8	○	●	◐
9	○	○	○
10	○	○	●
11	○	○	◐
12	○	○	◐
13	○	○	●
14	○	○	◐
15	○	○	●
16	○	○	◐
17	○	○	●

清空製冰盤 (移動或長期不 需使用時和搬運 冰箱時)

- ① 清空水箱、儲冰盒。
- ② 在儲冰盒上，鋪上毛巾等後，關閉製冰室箱門。
- ③ 按住「製冰」按鍵3秒以上。
- ④ 約80秒後，響起「嗶」，指示燈熄滅後，儲冰盒的水或冰倒掉。



長期間不使用時

- ① 清空製冰盤。(上述)
- ② 拔出電源插頭。
- ③ 清潔庫內，將箱門打開2~3天，予以乾燥。(為了抑制氣味、黴菌和鐵鏽)

停電

- 為避免庫內溫度上升，請減少增加保存食品、和開關箱門的次數。
- 重新通電時的情況如下。

項 目	重新通電時
溫度調整、溫度微調、冰鮮模式、新鮮冷凍、自動除菌離子(含高效保鮮模式)、AI節電、製冰、大冰塊、無線區域網路連接、庫內燈的晚安模式、語音音量、藍牙設定	維持停電前的設定
快速冷卻、急速冷凍、急速製冰、製冰盤清潔	解除設定

搬遷時 (移動和搬運)

- ① 清空製冰盤。(上述)
- ② 拔出電源插頭、拆除地線。
- ③ 卸除底座蓋，提高調節腳。
- ④ 在通路上，鋪上保護膜或毛毯等。
 - 防止刮傷地面。
 - 冰箱內部殘留的積水可能會溢出。
- ⑤ 握住背面上方和底面移動用把手，進行搬運。

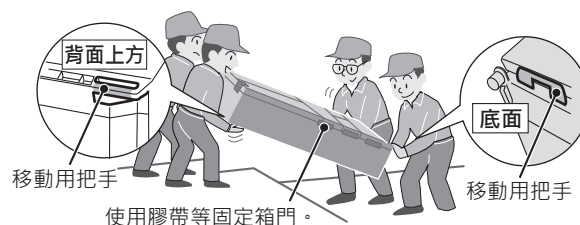

- 設置後立即插入電源也沒有問題。

關於移動用運輸輪

- 勿用於實木地板等軟質地板上。
以防刮傷地板。
- 不可橫向移動。

移動用運輸輪 (4輪)



不可堆放



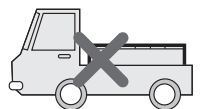



- 會因機械部(壓縮機等)故障而不再冰冷。

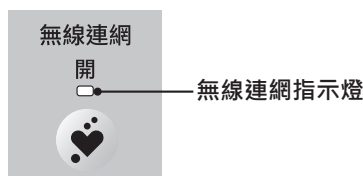

無線區域網路功能相關

請在無線區域網路指示燈亮燈的狀態下執行以下操作。



<p>調整 / 關閉語音音量 (有客人時等)</p> <p>購買時為「4」</p>	<p>① 以「▼」選擇「語音音量」，並按下「確定」。</p> <ul style="list-style-type: none"> ● 顯示目前的設定。 ● 若留言播放中則會停止播放。 <p>② 以「▼」、「▲」選擇音量後「確定」。</p> <ul style="list-style-type: none"> ● 從1·2·3·4·5選擇。(關閉時選擇「0」) ● 再次播放留言時，請先關上冰箱門、通知指示燈再次閃爍(粉紅)之後，打開冷藏室門。 	<p> 通知</p> <ul style="list-style-type: none"> ● 防止箱門忘關的警示音或操作面板的操作聲無法調整或停止。 ● 當設定為「0」時，信息燈的粉紅色閃燈會變為橘色閃燈，即使開啟箱門也不會播放留言。 ● 即使設定為「0」，各種設定時的語音說明也不會停止。
<p>關閉冰箱的藍牙</p> <p>購買時為「ON」</p>	<p>① 以「▼」選擇「無線功能設定」，並按下「確定」。</p> <p>② 以「▼」、「▲」選擇「5」，並按下「確定」。</p> <p>③ 以「▼」、「▲」選擇「--」(OFF)，並按下「確定」。</p> <ul style="list-style-type: none"> ● 欲重啟時，在步驟③選擇「ON」。 	<p> 通知</p> <ul style="list-style-type: none"> ● 冰箱的藍牙影響到其他設備時，請將其關閉。 ● 即使關閉藍牙，無線區域網路連接仍持續。 ● 註冊設備時或變更路由器時，請再次設定為「ON」。
<p>停止連接無線網路 (停止無線模組)</p>	<p>① 按下「無線連網」。(指示燈熄滅)</p> <ul style="list-style-type: none"> ● 再次連接時，再次按下。自動連接至有連接記錄的路由器。(雖顯示閃爍，稍後「Wi-Fi」指示燈亮燈) 	<p> 通知</p> <ul style="list-style-type: none"> ● 無法使用雲端服務。 ● 於應用程式的設備註冊會保留。
<p>更新無線模組</p>	<p>應用程式會通知更新資訊。 請於無線連網連線的狀態下進行下列操作。</p> <p>① 以「▼」選擇「無線功能設定」，並按下「確定」。</p> <p>② 以「▼」、「▲」選擇「5」，並按下「確定」。 (語音通知有無更新)</p> <p>③ 按下「確定」。(取消更新時按下「取消」) 聽到通知完成的語音後隨即結束。</p>	<p> 通知</p>
<p>刪除設定 (初始化)</p>	<p>在冰箱要丟棄、轉讓給第三者或是接收第三者的轉讓時進行。 (安全性保護用) 刪除使用者的註冊資料。</p> <p>① 以「▼」選擇「無線功能設定」，並按下「確定」。</p> <p>② 以「▼」、「▲」選擇「7」，並按下「確定」。</p> <p>③ 按住「確定」5秒以上。 (取消消除時按下「取消」) 顯示消失後結束。</p>	<p> 通知</p> <ul style="list-style-type: none"> ● 不慎消除時，請再次進行初始設定。(第14頁) ● 也請消除APP的註冊設備。(冰箱報廢、轉讓時)
<p>變更路由器</p>	<p>① 確認冰箱與手機的藍牙功能「ON」。</p> <p>② 啟動APP，點擊「設備清單」畫面的「⚙️」。</p> <p>③ 選擇「無線區域網路連接位置變更設定」。</p> <p>④ 依據APP進行連接設定。</p>	<p> 通知</p> <ul style="list-style-type: none"> ● 未使用APP時，請依據第15頁的「未使用AP進行無線區域網路連接時」的步驟，連接至路由器。

故障排除？

委託維修或諮詢前，請再度檢查。

不冰冷・冰冷效果不佳

剛設置後

- ➔ 操作面板的亮燈位置與顯示的數字有無不斷改變？此為賣場展示用的設定。請解除。(第30頁)
- ➔ 從開啟電源到庫內冰冷為止，需花費以下時間。
 - 通常：約4小時
 - 夏季等炎熱環境時：24小時以上

設置方式

- ➔ 是否確保散熱空間？(第4頁)
- ➔ 是否直接受到日曬、暖氣設備等的暖氣(熱源)？
- ➔ 夏季等環境溫度高時，可能會降低製冷功率。

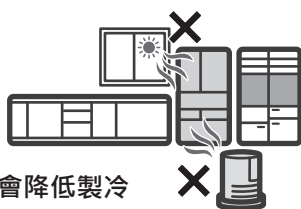

設定

- ➔ 是否將溫度設定為「弱」？請變更為「中」~「強」。(第9頁)
- ➔ 是否已設定「AI節電」？請解除。(第10頁)



放入食品的方式

- ➔ 食品有無堵住出風口和進氣口？(第9頁)

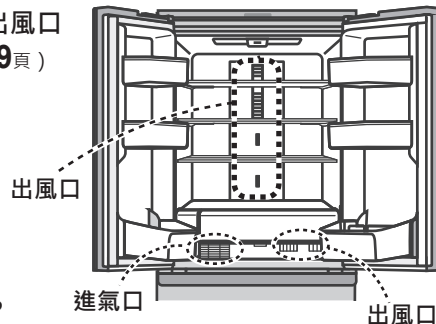

- ➔ 是否放入熟食？
- ➔ 冷凍室(上)溫度約比冷凍室(下)高約1~3°C。夏季等炎熱環境時，冰淇淋可能容易軟化。

- ➔ 食品是否從盒體或層板突出？

請拆除盒體檢查有無食品或袋子掉落在蔬果室或冷凍室的後方。

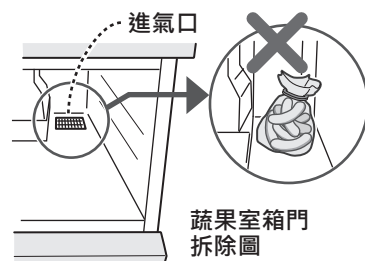

平時的使用時

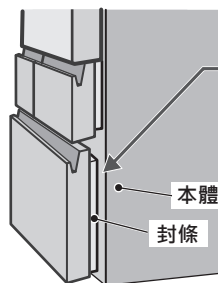

本體與封條之間如有

縫隙，即使窄小也

應當封閉，否則冷氣會外漏也會影響到製冷。

請將食品收納整齊並確實關緊冰箱門！

- ➔ 食品是否塞的太滿？
- ➔ 箱門有無確實關緊？
- ➔ 箱門的開閉次數是否太多？

⚠ 經上述確認後仍未改善，請採取以下操作(強制除霜運轉)。

- ① 拔掉電源，等候5分鐘以上。
- ② 在打開冷藏室箱門的狀態下開啟電源。
- ③ 關上箱門，觀察狀況約一天。

強制除霜運轉中會停止冷卻，約在30分~1小時自動結束，並重啟冷卻運轉。如果重複多次庫內的溫度會升高，因此每天請勿超過一次。

冰箱側面溫度高

- ➔ 此為正常現象，並非異常。

冰箱為了降低庫內溫度，會從側面排熱。側面設有用於散熱的管道，特別是夏季，會有手無法長期觸摸的高溫(約50~55°C)，但並無安全及性能上的問題。

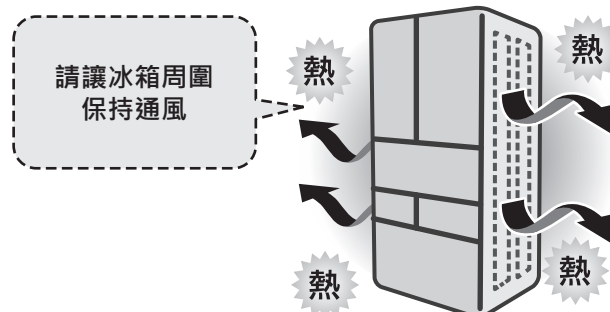

發出異音

「嘶」「嗚」

- ➔ 此為零件發出的吱吱聲，並非異常。會因冰箱內的溫度變化，而發生膨脹、收縮。有時會因地面或壁面的回音而放大聲音。

咕咕叫的聲音 (20~30秒)

- ➔ 此為自動製冰機的動作聲音，並非異常。此為離冰或供水的聲音。即使水箱已空仍可能會發出聲音。

「咕隆咕隆」

- ➔ 此為冰塊掉落的聲音，並非異常。儲冰量少時，聲音會變大。

嘎嘎聲音

- ➔ 是否因其他物品碰撞到冰箱而發出聲響？
- ➔ 是否因設置方式不佳而導致傾斜？
- ➔ 是否設置於不平穩的地面？
- ➔ 周圍有無掉落物？
- ➔ 底座蓋是否脫落？(第4頁)

「空洞聲」「吱」「噠噠」等等

- ➔ 此為冷媒的聲音，並非異常。亦可能發出「劈哩劈哩」「喀嚟喀嚟」「撲撲」，或是水流聲。

「嗚嗚」「嗯嗯」

- ➔ 此為風扇或阻尼器(調節冷氣量的機器)的動作聲音，並非異常。因開閉箱門等而改變動作時，有時會感覺刺耳。

壓縮機或散熱風扇的聲音、刺耳的聲音

- ➔ 強力冰鎮時，會放大運轉聲。快速冷卻、急速冷凍、急速製冰中、箱門經常開閉時、夏季、設置後、立即自動除霜後(1日約1次)等

電子音

- ➔ 請關上所有箱門(第7頁)。當聲音響不停時，則為故障。請委託維修。

! 警示音故障時，可暫時關閉電子音。

確定

取消

5秒

按住「取消」鍵5秒以上。
(會在經過約2天後再次響鳴)

結露和結霜、地面潮濕

請用乾布拭除結露，並用濕布拭除結霜。

門的閉合部分

- ➔ 是否已設定「AI節電」？(第10頁)
內置於門的防結露加熱器功能減弱，因此更容易結露。

庫內的壁、出風口四周

- ➔ 是否在未包裹保鮮膜的情況下放入水分多的食品？
- ➔ 箱門有無確實關緊？箱門與本體之間是否出現縫隙？
- ➔ 梅雨季或夏季等高溫潮濕的時期，箱門經常開閉就會容易結霜或結露。

冷凍室(上、下)、製冰室箱門的開口部四周

- ➔ 箱門有無確實關緊？門封條是否出現縫隙？請確認以下事項
 - 食品是否被箱門夾住。
 - 食品是否掉落在冷凍室的最深處。
 - 有無食物超出盒體的頂端？

不鏽鋼面板、保濕冰鮮室、蔬果盒、冷凍室箱門表面、冷凍室內的壁面、冷凍室的滾輪

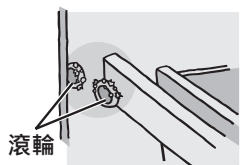

- ➔ 雖容易結露或結霜，並非異常。下列情形尤其容易結露或結霜。
 - 放入無保鮮膜、含水量高的食物。
 - 放入大量的葉菜類蔬果。
 - 雨季等濕度高。

故障排除？（自動製冰相關）

無法結冰

！ 剛設置後 剛開始結冰時間

庫內冰冷後，才能製作冰塊，因此第一次製冰時，需花費時間。

一般

約6~8小時

夏季等炎熱環境時

24小時以上

此外，將AI節電設為「開」時，會比平常花費更多時間。

➔ 是否停止自動製冰？（第13頁）

請按下「製冰」按鍵，
「開啟」指示燈亮燈。

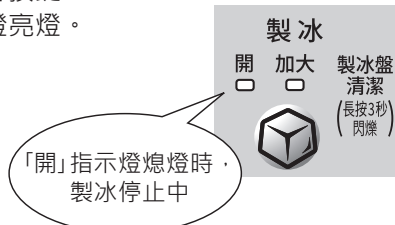

➔ 水箱是否已裝水？或水箱的水是否已結冰？

➔ 水箱是否已確實推到底？（第12頁）

➔ 冰鮮層板是否確實地推入到底？

請拆除水箱及保潔冰鮮盒，用力將冰鮮層板推入到最後。（第22頁）

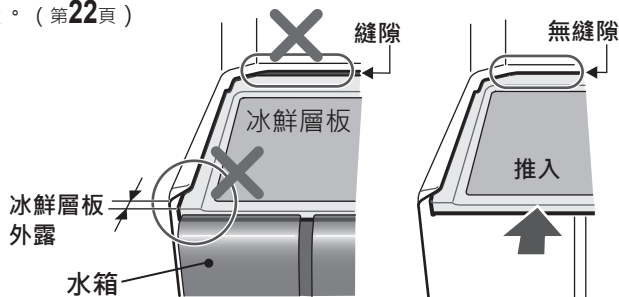

➔ 儲冰盒的儲冰區是否放入了食物或冰鏟？

請將食品放在冷凍室，並將冰鏟放在指定位置。

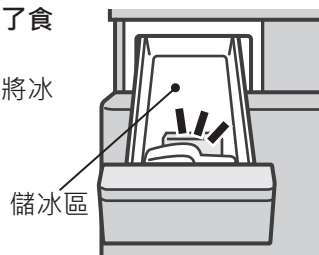

！ 已確認上述事項後，仍無法製冰時，請清潔製冰盤。

請先完成「製冰盤清潔」（第21頁）的操作後，再觀察約半天時間。

冰塊量少

➔ 是否聚集在儲冰盒的最底部？

在儲冰盒的最底部，探測儲冰量。（第13頁）
最底部的冰塊量多時，也有可能停止製冰。

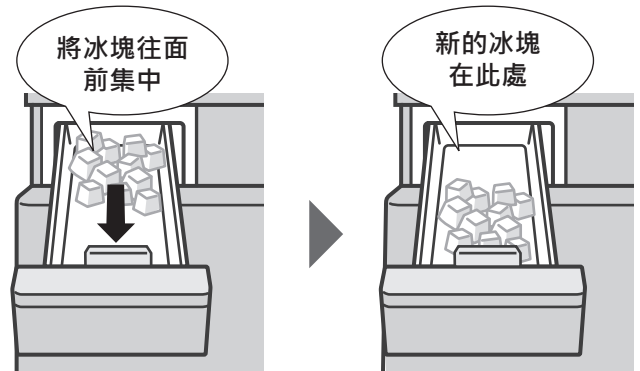

製冰速度慢

➔ 以下情況並非異常

- 剛再度開始製冰後
- 放入大量食品時
- 室溫低時（冬季等）
- 室溫高時（夏季等）
- 頻繁開閉箱門時
- 自動除霜中
- 剛對水箱注水後

➔ 是否因為卡住食品等而使得冷凍室或製冰室的箱門略微打開？

請整齊收納食品，確實關上箱門。

！ 請一併確認不冰冷、冰冷效果不佳（第26頁）。

➔ 是否已設定「AI節電」？（第10頁）



無法清潔製冰盤 (未排水)

- ➔ 水箱是否注水過量？
- ➔ 水箱是否已確實推到底？ (第12頁)

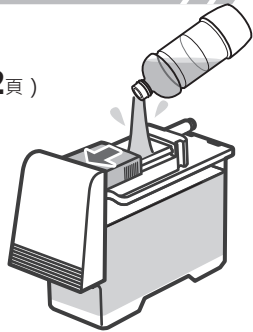

- ➔ 儲冰區內是否仍有冰塊等？
請清除冰塊、冰鏟、食品。

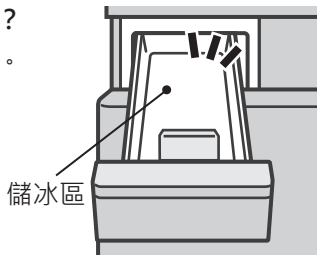

冰塊有氣味

- ➔ 是否殘留清洗水箱時的清潔劑？
有可能是清潔劑殘留的味道。



- ➔ 水箱的水是否該換了？
換水標準：1週
- ➔ 淨水濾網是否該更換了？
更換標準：3~4年 (第20頁)
- ➔ 是否使用清潔劑清洗淨水濾網？
請更換淨水濾網。
清潔劑附著濾網時，會發出氣味。
清潔劑一經附著後即無法洗掉。

不使用清潔劑。

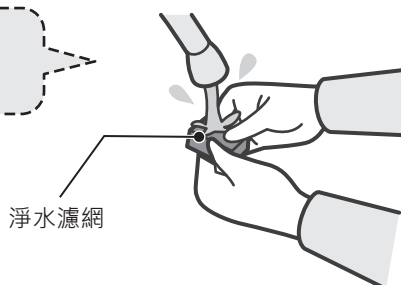

對冰塊的形狀或顏色、白色粉末感到在意

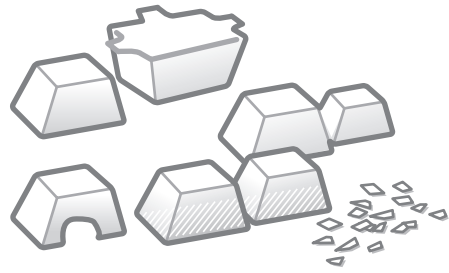

小冰塊或互相黏合的冰塊

- ➔ 此為正常現象，並非異常
 - 此為因為水箱的水量變少。
 - 長期的儲冰會自然縮小、變圓、相黏。請用冰鏟，敲離相黏的冰塊。

有突出物的冰塊

- ➔ 此為正常現象，並非異常
此為殘留製冰盤水路形狀的冰塊。

冰塊碎片

- ➔ 此為正常現象，並非異常
此為冰塊的突出物或突角物。
在意時，請用冰鏟清除。

有孔洞的冰塊

- ➔ 此為正常現象，並非異常
此為冰塊中的氣泡凝集並變大。

白色部分、殘留浮遊物的冰塊

- ➔ 此為正常現象，並非異常
此為水中所含礦物質成分的凝固物。

儲冰盒的白粉

- ➔ 此為正常現象，並非異常
此為水中所含礦物質成分的凝固物。
若在意，請清除。

故障排除？（操作面板、庫內燈、箱門、其他）

操作面板、庫內燈

指示燈的亮燈位置逐一移動、數字顯示逐一變動

- ➔ 此為賣場展示用的設定。請解除。

解除方法

打開冷藏室與製冰室箱門，按住「冷凍/製冰」按鍵5秒以上。

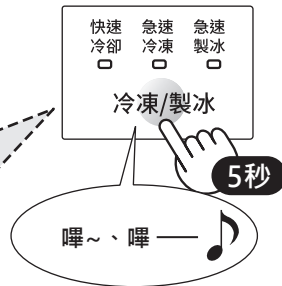

冷藏室庫內燈閃爍

- ➔ 如為剛開啟電源後的5分鐘之內時，代表設定在賣場展示用模式。請參閱上述進行解除。
- ➔ 箱門（冷藏室、製冰室、冷凍室（下））是否未關緊？與關門提示鈴聲同步閃爍。

庫內燈太暗

- ➔ 是否已設為晚安模式？（第16頁）

無法設定快速冷卻、急速冷凍、急速製冰

- ➔ 不可同時設定。請解除目前執行中的模式，或等待其結束。

通知顯示區亮燈

- ➔ 散熱用風扇馬達（無法從外頭看見）故障。請委託維修。
 - 雖可繼續進行冷卻運轉，但冰冷效果可能會不佳。
 - 顯示內容會持續顯示至維修完成為止。可調節溫度。



- ➔ 箱門（冷藏室、製冰室、冷凍室（下））是否未關緊？（第7頁）



所有指示燈同時閃爍

- ➔ 操作面板故障。請委託維修。
 - 操作面板雖無法使用，但冷卻運轉不受影響。

箱門

箱門的關閉情況不佳

請確認食物的放入情況。

冷藏室

- ➔ 食品有無突出？
- ➔ 市售的整理盒或擱架，有無頂到層板等處？請加以整理收納。

冷凍室、蔬果室

- ➔ 食品有無突出？
- ➔ 盒體有無被食物頂高？請在盒體高度範圍以內，進行收納。
- ➔ 有無食物掉落在盒體的最深處？請拆下盒體並移除食物。（第23頁）

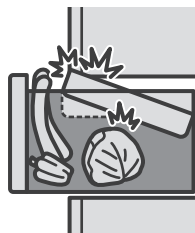

門的開 / 關會打開其他的門

- ➔ 此為正常現象，並非異常。
 - 可能會因關閉的風壓，造成其他箱門瞬間開閉。
 - 打開的門影響到冷藏室門，導致另一邊的門會略微打開。

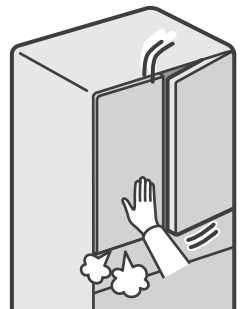

左右的門並未對齊

請用調節腳，進行調整。（第4頁）

！ 關於緩關門機構

這是冷藏室門的機構，可在約5~6cm前開始慢慢關上。

- 在略微打開的狀態下可能無法關上。請以手關上。
- 開 / 關門時可能會發出零件摩擦的聲音。此外，關上門時，可能會聽到食物移動的聲音。這些並非異常。
- 門的關閉速度會因箱門擱架的食物重量而變。左右的門也會有差異。

食品結凍

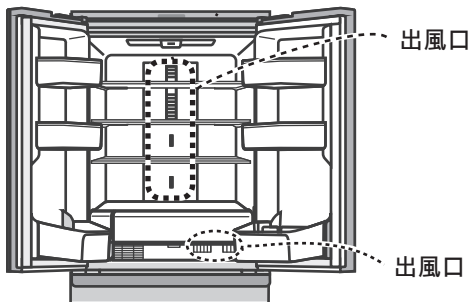

- ➔ 冷氣的出風口附近溫度太低可能會結凍。(第9頁)
水分多的食物，應遠離出風口。
- ➔ 是否將溫度設定為「強」？
 - 請設定為「中」並觀察情況。(第9頁)
 - 即使只將冷凍室設定為「強」，也可能造成冷藏室或蔬果室過冷而結凍。
- ➔ 是否已設定「冰鮮模式」？(第9頁)
 - 自製冷藏食品保鮮室是否為低溫。
- ➔ 環境溫度是否偏低(5°C以下)？
環境溫度偏低時，即使設定為「弱」也可能結凍。

❗ 水箱的水結凍了...

冷藏室過冷時，會造成殘留於底部的水結凍。

- 勿強制開啟護蓋。
- 請從供水口注水，予以溶解。

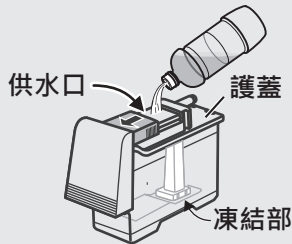

庫內潮濕

- ➔ 水箱是否注水過量？

超過滿水位置時，水可能溢出到庫內。

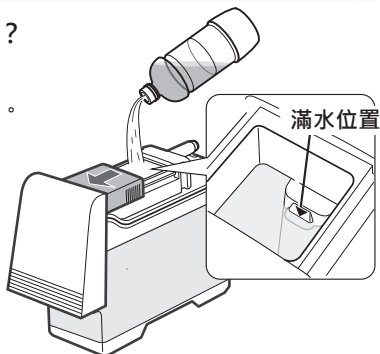

水滴落在地面

- ➔ 冰箱傾斜時，冰箱內部的蒸發盤積水可能會溢出。
在通路上，鋪上保護膜或毛毯等。

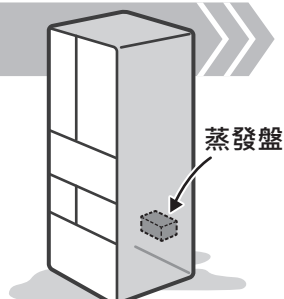

在意庫內的氣味

- ➔ 請用擰乾的濕抹布，擦拭冰箱內部。
- ➔ 自動除菌離子會產生臭氧，因此具有臭味。
產生的臭氧濃度為不影響人體的極少量。此外，產生後會立即分解，因此不發生滯留情況。
- ➔ 奈米低溫脫臭觸媒無法消除所有氣味。

在意零件或產品的形狀(條紋和凹口)

- ➔ 以下事項並非異常。
又，性能上無任何問題。此為在零件或產品的製造過程中產生的情況。

塑膠零件看起來像龜裂或刮傷般的條紋

此為樹脂材料的結合部位，或是模具接合部位所造成的形狀。

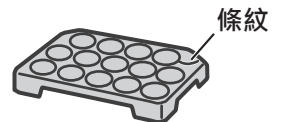

箱門內側或冰箱內側牆面的小孔洞

冰箱門與冰箱內側牆面上各有數個。



塑膠部的凹口

此為因樹脂材料收縮形成的凹口。

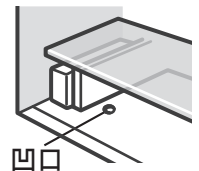

主體側面的波紋或變形

內部埋設著散熱管。
可能會因照明的照射方式等因素而看見。

何時開啟電源？何時拔出？



- 是否剛設置後？

可立即開啟電源。

- 拔出時？

請勿在5分鐘內插入插頭。

- 移動冰箱時？

可在移動前立即拔出。

故障排除？（無線區域網路連接 / 雲端服務）

無法進行註冊設備

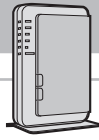

路由器

- ➔ 是否支援5GHz頻寬 / 2.4GHz頻寬（IEEE802.11a/b/g/n）？
請準備兼容的路由器。
- ➔ 安全設定是否適當？
支援WPA Personal、WPA2 Personal、WPA3 Personal。
（第14頁）
（以WPA3 Personal連接時，請執行輸入路由器SSID / 密碼的連接方法）
- ➔ 是否以隱形模式設定來隱藏SSID？
請在註冊設備時解除。
- ➔ 是否設定了MAC位址過濾（用於禁止與未在路由器中註冊MAC位址的設備進行無線區域網路通訊）？
請註冊冰箱的MAC位址。

冰箱的MAC位址寫在庫內標籤上。

MAC: XX-XX-XX-XX-XX-XX
守護碼: 12345678

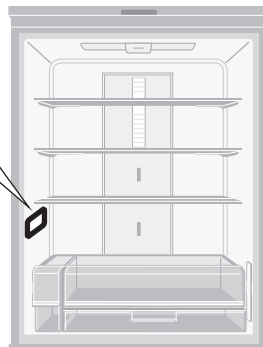

- ➔ 是否設定了隱私區分，以禁止路由器所連接的設備之間進行無線區域網路通訊？
請解除。

手機APP

- ➔ 是否可支援OS？（第14頁）
請準備可支援的智慧型手機。
- ➔ 智慧型手機的網路瀏覽器是否可顯示網際網路頁面？
請確認有正確連線網際網路。
- ➔ 智慧型手機的藍牙功能是否有設定為「ON」？
請設定為「ON」。
（請確認iOS的「設定」⇒「SHARP COCORO HOME」皆為藍牙功能「ON」）
- ➔ APP的權限設定是否正確？
（依智慧型手機的OS或版本而有不同）
請將位置資訊設為「允許」，於網際網路上搜尋裝置、藍牙的使用設為「OK」。

其他

- ➔ 是否關閉冰箱的藍牙？（第25頁）
請設定為「ON」。
- ➔ 冰箱轉讓了嗎？
請執行「消除設定（初始化）」。（第25頁）

！ 經由上述的確認仍未解決時...

〈冰箱〉

請按兩次操作面板的「無線連網」。

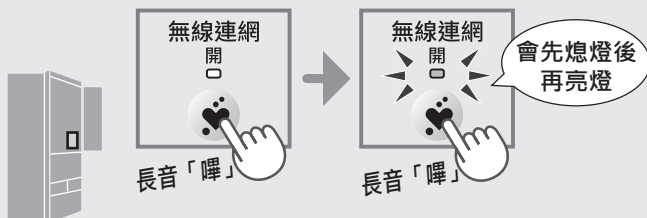

〈路由器〉

請依以下①~③的步驟進行確認。

- ① 調整本體或天線的方向。
- ② 靠近冰箱。
- ③ 先關閉電源後再開啟。
路由器再啟動通常需要約5分鐘左右。詳情請確認所使用路由器的使用說明書。

無線區域網路指示燈、連接指示燈（一邊或兩邊）閃爍或消失

- ➔ 暫時性通訊錯誤。一段時間後恢復亮燈。
（兩邊亮燈時，可正常連接）

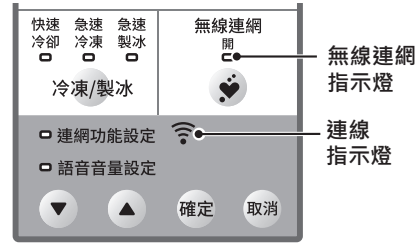

- ➔ 依據下列的步驟確認通訊狀態的細節，並採取因應處理。

- ① 以「▼」選擇「無線功能設定」，並按下「確定」。
- ② 以「▼」「▲」選擇「」，並按下「確定」。
- ③ 依據顯示的編號與語音，確認因應處理的方法。

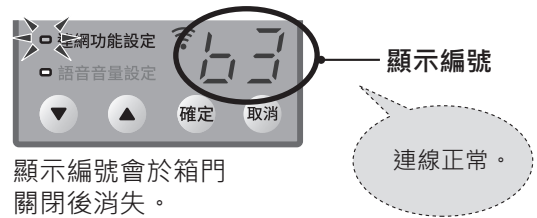

顯示編號會於箱門關閉後消失。

顯示編號	語音	處理方法
b3	已正常連接。	—
b2	與無線區域網點的通訊狀態不穩定。	請先觀察一段時間。 如長時間持續，請改變路由器的位置，或調整天線的方向。
b1		
b0		
bE	與無線區域網點連接失敗。	請先觀察一段時間。 如長時間持續，請確認路由器的電源或位置等。
bU	尚未設定與無線區域網點的連接。	請再次進行連線設定（第14頁或第15頁）。
CE	與夏普雲端服務連接失敗。	有可能是夏普雲端服務正在進行維護。 詳情請至SHARP COCORO + 服務支援網頁確認。

- ➔ 是否在附近使用微波爐或相同頻段的無線通訊設備？
通訊狀態會暫時變差，過一段時間後就會恢復正常。

- SHARP COCORO + 服務支援網頁
（雲端服務的維修狀況）

<https://tw.sharp/support/>



規格

機種名稱	SJ-GK51AT-T SJ-GK51AT-W	
電源 額定電壓、額定頻率	110V • 60Hz	
電動機額定電流 (A)	1.32	
電動機額定消耗電功率 (W)	135	
除霜裝置額定輸入功率 (W)	150	
電熱裝置額定消耗電功率 (W)	172	
消耗電量(kWh/月)	25	
外形尺寸 (mm)	寬	650
	高	1838
	深	684
重量 (kg)	106	
有效內容積(l)	總容積	504
	冷藏室	265
	冷凍室(上)	30
	冷凍室(下)	98
	製冰室	22
	蔬果室	89

- 關於除霜操作
定期溶解附著於冷卻器 (無法由外看出) 的霜後, 積存在蒸發盤中, 再透過散熱器等熱量進行蒸發。

設備名稱：電冰箱 · 型號 (型式)：SJ-GK51AT-T, SJ-GK51AT-W						
單元	限用物質及其化學符號					
	鉛 (Pb)	汞 (Hg)	鎘 (Cd)	六價鉻 (Cr ⁶⁺)	多溴聯苯 (PBB)	多溴二苯醚 (PBDE)
電子零件	○	○	○	○	○	○
隔板本體	○	○	○	○	○	○
冷卻循環	○	○	○	○	○	○
冰箱內庫內零件	○	○	○	○	○	○
備考1. “○” 係指該項限用物質之百分比含量未超出百分比含量基準值。						

緊急處理方法

請拔掉電源插頭。
如果是發生瓦斯漏氣時, 則請勿碰觸冰箱, 先打開窗戶透氣但不要拔掉電源插頭。

無線區域網路 / 藍牙® 使用須知

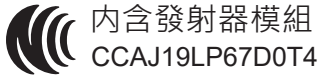

根據NCC低功率射頻器材技術規範3.8.2規定：

- 取得審驗證明之低功率射頻器材，非經核准，公司、商號或使用者均不得擅自變更頻率、加大功率或變更原設計之特性及功能。
- 低功率射頻器材之使用不得影響飛航安全及干擾合法通信；經發現有干擾現象時，應立即停用，並改善至無干擾時方得繼續使用。前述合法通信，指依電信管理法規定作業之無線電通信。
- 低功率射頻器材須忍受合法通信或工業、科學及醫療用電波輻射性電機設備之干擾。

■ 無線區域網路的注意事項

關於電波使用的注意事項

- 如果在以下地方使用，則無法保證該操作：使用與本產品相同的頻率（2.4GHz / 5GHz）或指定的低功耗無線設備靠近藍牙®（Bluetooth®）無線通信設備。此外，在諸如微波爐等設備的磁場之類的地方，或者發生靜電或地方無線電干擾的地方，由於電波較弱，可能暫時無法使用。
- 不能保證所有路由器或居家環境均能實現無線連接和性能。在以下場地，電波可能無法到達或無法連接：在混凝土、鋼筋或金屬建造的建築物內/靠近障礙物/靠近使用相同頻率的無線通訊裝置。
- 本產品的無線區域網路的對應頻道為1~13。本產品無法與設置到其他頻道的路由器進行通信。

注意個人訊息安全

- 不管密碼設定如何，只要使用電波，使用無線區域網路設備有可能被攔截。
- 由於該產品與路由器間應用電波通信，在服務區內，無線區域網路可享受免費區域網路連接。另一方面，電波通過障礙物（如牆）到達某一區域的任何地方，因此可能發生通信攔截或不正當侵入。
- 在沒有應用程式權限的情況下，請不要進行設備或網路連接。
- 本產品的無線區域網路功能應在產品廢棄或轉讓給第三人時進行初始化。
- 當從第三人處轉讓獲得本產品時，請將無線區域網路功能進行初始化，以避免他人非法訪問。

藍牙®、Bluetooth® 是Bluetooth SIG, Inc.的註冊商標。

■ 無線模組的規格

- WLAN
IEEE802.11a/b/g/n(2.4GHz/5GHz)
- 藍牙
Bluetooth 5.0（僅支援低功耗藍牙）

■ 本產品中使用的智慧財產權等

本產品內嵌軟體是由本公司開發或創建的軟體、本公司擁有著作權的軟體和第三方擁有著作權的免費軟體構成。有關本產品內嵌軟體的許可聲明等詳細資訊，請訪問如下 URL 進行確認。

https://jp.sharp/support/cloud/adapter/license_a04.pdf

售後服務

感謝您的愛護，本公司產品售後服務由台灣夏普客戶服務中心負責

消費者免費洽詢專線：**0809-090-510**

服務時間：星期一至星期日 09:00 ~ 21:00

SHARP

進口商：台灣夏普股份有限公司

進口商地址：新北市土城區中山路 16 號 7 樓

客戶服務專線：0809-090-510

製造廠商：

SHARP APPLIANCES (THAILAND) LIMITED

TINS-C148CBRZ 23K

TH ①