

# 售後服務

感謝您的愛護，本公司產品售後服務由台灣夏普客戶服務中心負責

消費者免費洽詢專線 **0809-090-510**

服務時間：星期一至星期日 **09:00~21:00**

## SHARP®

委製商：台灣夏普股份有限公司

地址：新北市土城區中山路16號7樓

客戶服務電話：0809-090-510

除濕機

DW-P9HT-W/DW-P11HT-W

使用說明書

# SHARP®

除濕機

## 使用說明書

型號

DW-P9HT-W

DW-P11HT-W

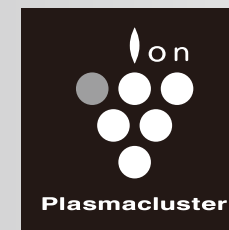

自動除菌離子 7000 \*

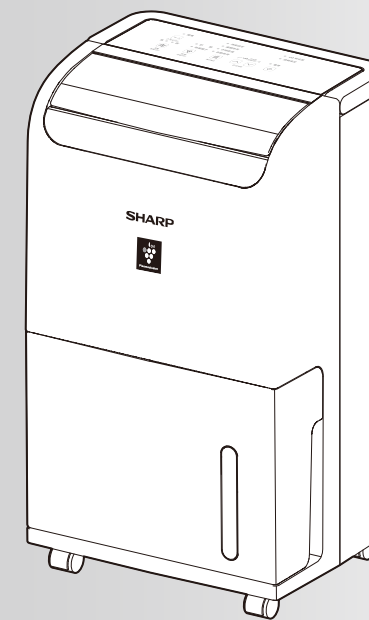

\*該技術標識數字是指將搭載有高濃度自動除菌離子發生裝置的除濕機放在牆角進行衣物除臭(強)運轉時，適用地面面積的房間中央(距離地面1.2米)測出的向空氣中每吹出1cm<sup>3</sup>所含離子個數的估計值。



Plasmacluster標誌與Plasmacluster是夏普株式會社的註冊商標或商標。

本產品請勿用於商業用途。

## 目錄

特點 .....	2
請予以瞭解的事項 .....	3
安全注意事項 .....	4
各部件名稱 .....	6
最初使用時 .....	7
關於擺放 / 移動時	

運行方法 .....	8
連續除濕/衣物乾燥/自動除濕/濕度設定	
方便的功能 .....	12
定時關/安全鎖/顯示燈(指示燈)/除菌離子/舒眠模式/濾網清潔提醒	
排水方法 .....	14
儲水箱/連續排水	

保養 .....	16
後進氣面板(前置過濾網)/汙濁嚴重時請用水洗/儲水箱/主機/長期不使用時	
規格 .....	19
這種時候 .....	20
限用物質含有情況標示 .....	22

介紹

如何使用

保養 / 必要時

# 特點



HIGH-DENSITY 7000 \*

透過高濃度自動除菌離子及強力衣物乾燥·除濕，為室內晾曬的衣物及環境提供脫臭、清淨及乾燥。

除濕能力：DW-P9HT-W 8.5 L/日 (27°C ; 60%RH)  
DW-P11HT-W 10.5 L/日 (27°C ; 60%RH)

## 衣物乾燥功能

透過高濃度自動除菌離子消除直接晾曬產生的異味，為您提供清淨的衣物乾燥

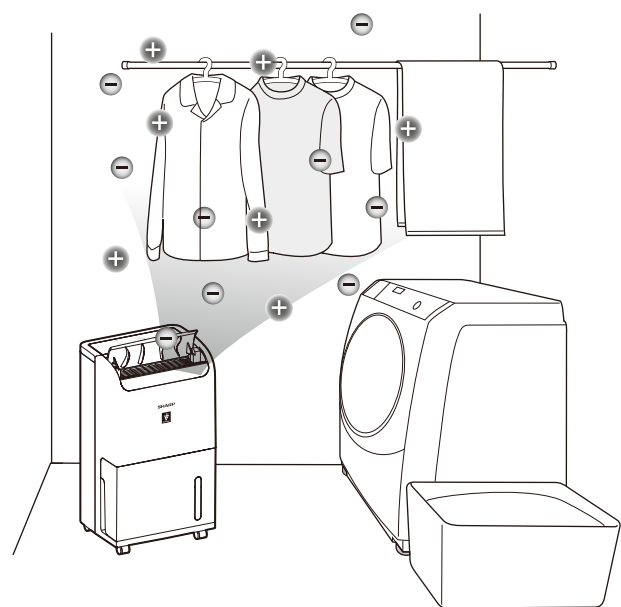

## 上下自動擺風

廣域擺風進行大範圍乾燥及除濕，輕鬆設定擺風角度。

## 離子送風裝置

可除去惱人的氣味及淨化空氣。



## 大型儲水箱

擁有4.0公升儲水箱，省去倒水次數，充分適應除濕要求。

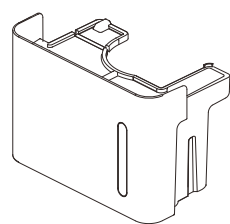

# 請予以瞭解的事項

## 除濕機制

我們經常會看到剩下在裝有冷水的杯子表面會結露，冬季在開著暖氣的房間的窗玻璃上會附著水珠。這便是由含有許多濕氣的溫暖空氣遇冷時生成的。利用該原理，可以採用冷卻機去除濕潤空氣中的濕氣。

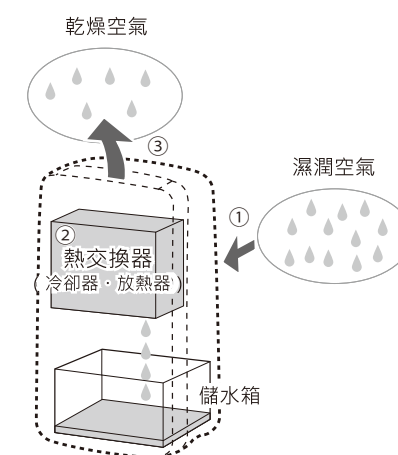

- ① 將濕潤空氣從吸入口吸入。
- ② 空氣中所含水氣通過冷卻成為水滴，水滴流進儲水箱內。
- ③ 乾燥空氣從吹出口吹出。

- 與空調不同，它沒有製冷能力。
- 因在運行過程中會產生熱量，根據所使用條件(外部氣溫和房間面積)，室溫有時會上升2°C~5°C左右
- 根據使用條件不同，濕度有時無法維持在55~60%範圍內。

## 關於除濕

在以下情況下，壓縮機(compressor)停止，不進行除濕。轉為送風運行。

### 房間溫度低於0°C或高於40°C時(低溫及高溫保護功能)

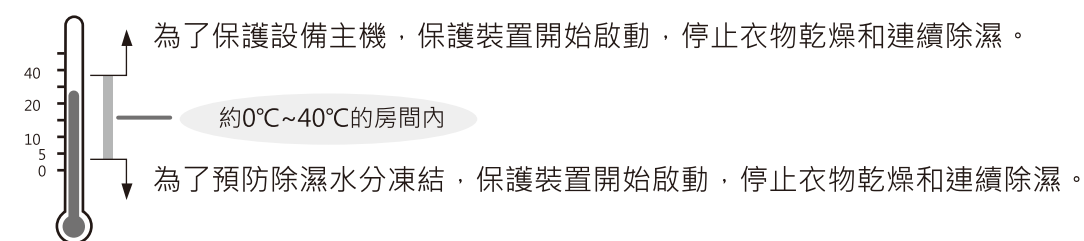

### 再運行時(壓縮機停機/啟動保護功能)

在剛剛進行以下操作之後運行時，為了保護設備，要停止壓縮機(compressor)約3分鐘時間。

- 插頭剛剛插入之後
- 衣物乾燥、濕度設定剛剛停止之後

執行送風模式約3分鐘



## 關於除霜

當機器在低溫環境下工作時，蒸發器表面可能會結霜，為保證機器的正常運行，機器設有自動除霜功能。

- 除霜時，除霜指示燈亮，壓縮機將停止工作，風扇始終為強風運作。除霜結束後除濕功能啟動，壓縮機恢復工作，風扇恢復為原設置的風量運行。
- 當機器固定在冷卻器銅管上的溫度傳感器檢測到其溫度 $\leq -1^{\circ}\text{C}$ (相對室溫約 $\leq 13^{\circ}\text{C}$ )時，機器會進入自動除霜程序，即機器除濕運行20分鐘後啟動自動除霜；當蒸發器表面的霜化完，溫度傳感器檢測到其溫度 $\geq 2^{\circ}\text{C}$ 且化霜時間大於10分鐘，機器停止除霜，除濕功能將啟動。

# 安全注意事項

為預防對用戶或他人造成危害及財產的損害，特對應遵守的事項說明如下。

■ 由於錯誤使用或操作可能會產生的後果，區分如下

■ 請予遵守的相關內容用圖案、記號表示說明如下。

 **警告** 表示有可能會引起死亡、重傷的內容。

 表示禁止內容，不允許做的。

 **注意** 表示有可能會引起受傷、財產受到損害的內容。

 表示強制內容，必須要做的。

## 警告

為預防火災、觸電、受傷

### 電源插頭及電源線

- 請勿使電源線破損。
- 請勿對電源線進行加工、強制彎曲、拉扯、扭取、束紮等。
- 請勿對其承載重物或夾壓。
- 移動時，請勿因腳輪而使電源插頭及電源線受損(否則可能會造成電源線發生破損及火災、觸電)。
- 請勿用潮濕的手插拔電源線(否則可能會造成觸電)。
- 電源線應避免中途連接、使用延長線，還應避免與其他電器用品同使用一個插座(否則可能會導致觸電、發熱、火災)。
- 不可使用額定電壓(110V/60Hz)之外的電源。
- 請勿以直接插入拔出電源插頭的方法來代替正常的主機開關方法(否則可能會造成觸電或火災)。

- 確認電源插頭上沒有積灰、沒有鬆動，將其可靠插入電源插座應定期用乾布擦拭電源插頭上的灰塵。(積塵或連接不充分可能會造成觸電或火災)
- 電源線損壞時，必須由製造商、服務處或具有相關資格人員加以更換以避免發生危險。

### 異常發生時(有燒焦異味等)

- 請立即停止運行拔出電源插頭，並向客戶服務中心諮詢。(否則可能會造成觸電或火災等)
- 請向客戶服務中心諮詢維修事宜。(如修理不善，可能會造成觸電、火災、受傷等)

### 使用時

- 請勿將手指或異物(針狀物、金屬絲、棒狀物)插入空氣的吹出口或吸入口。(由於風扇在設備內部高速運行，可能會造成受傷，接觸內部還可能會造成觸電、故障)
- 不可做任何改裝。禁止非維修技術人員進行分拆、改造、修理(否則可能會造成火災、觸電、受傷)
- 請勿將噴霧器等罐子放在主機的附近。另外，請勿在主機附近使用類似引火性的危險物品(汽油、稀釋劑)(否則可能會造成起火、爆炸、火災)
- 請勿使身體長時間直接接觸風(否則可能會造成身體不適、健康受損)
- 請勿放在發熱器具的附近(樹脂部分熔化，可能會引發火災)
- 本電器不預期供生理、感知、心智能力、經驗或知識不足之使用者(包含孩童)使用，除非在對其負有安全責任的人員之監護或指導下安全使用。
- 孩童應受監護以確保孩童不嬉玩電器。

### 保養時

- 須停止運行，拔出電源插頭(由於內部風扇正在進行高速運行，可能會造成受傷)



拔掉插頭

請務必遵守

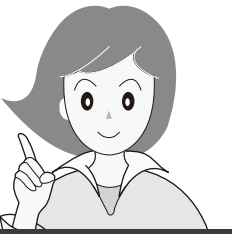

## 注意

為預防漏電或受傷，保護家俱等

### 電源插頭及電源線



拔出插頭

- 須緊握電源插頭拔出。(否則可能會造成火災、觸電、短路)

- 長時間不使用時，為安全起見，須將電源插頭從插座拔出。(否則可能會造成觸電、漏電、火災)

### 使用時



- 請勿將可燃性物體及點燃的香菸或線香等靠近吸入口。(否則會導致起火)
- 請勿用苯、稀釋劑擦拭或噴灑殺蟲劑。(否則會產生裂紋或引起觸電及火災)
- 當室內使用薰蒸型(發煙型)殺蟲劑時勿運行本設備，如果藥劑成分蓄積在機械內部，其後從吹出口釋放出來，有時會對健康不利。使用殺蟲劑後一定要在充分換氣之後再運行本設備。
- 請勿飲用除濕水或將除濕水用於動物飼養。(否則可能會給健康帶來損害)
- 請勿在壁櫥、家俱的間隙等封閉的狹窄空間使用。
- 請勿在吹出口或過濾網上覆蓋布等物質(通風不暢可能會造成發熱、起火)
- 請勿放置在桌上等高處使用(主機掉落時，可能會造成受傷)
- 請勿坐或倚靠在本產品上(如果翻倒會造成受傷、故障及破損)

- 請勿在容易接觸到水的地方或浴室等場所使用。
- 請勿水洗。
- 請勿在主機上面放置花瓶等含水的容器。
- 僅限室內使用。
- 請勿放置在陽光直射或有風雨的場所使用。
- 請勿放置在可能洩漏油、可燃氣體的場所。(否則可能會造成觸電或過熱、漏電、火災)
- 請勿使主機發生翻倒或掉落，請勿在主機翻倒時進行存放或移動。(否則可能會造成容器破損、漏水、漏電等故障)
- 請勿將燃燒器具放置在本產品吹出的風能直接到達的地方。(否則可能會造成燃燒器具燃燒不充分)
- 請勿用於美術品、學術資料等的保存或其他特別用途(否則可能會造成保存品品質降低)
- “衣物乾燥運行”時，請勿在有人的房間內長時間使用，其產生的熱量會使房間溫度上升，使房間變得乾燥，可能會給健康帶來損害有以下人群使用本設備時，請加以注意：嬰幼兒、兒童、老年人、無法自己操作器具的人。



- 請在主機周圍預留一定空間，通風不暢可能會造成發熱、起火、故障、保護裝置啟動。

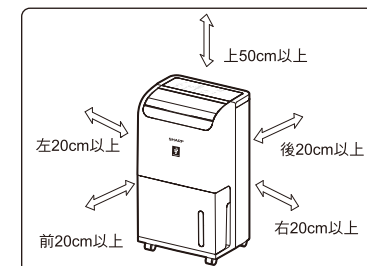

- 長時間在同一場所使用時，須注意產品下方及地板周圍出現的髒汙，須經常移動本產品，對地板等進行清掃。

- 移動時，須停止運行，並排出儲水箱中的水。
- 使用排水管時，須注意使排水管周圍的溫度不低於零度。(設備中的水流向室內並打濕家俱等，可能會造成觸電、漏電、火災)
- 當與燃燒設備一起運行時，要稍稍打開窗戶，進行通風本產品不能去除一氧化碳的有害物質。(通風不充分時，會導致因氧氣不足而發生窒息)
- 請勿在榻榻米、易損傷的地板、高低不平的場所、長毛地毯等處拖動主機來改變方向。(否則可能會造成地板及地毯表面受損)



# 各部件名稱

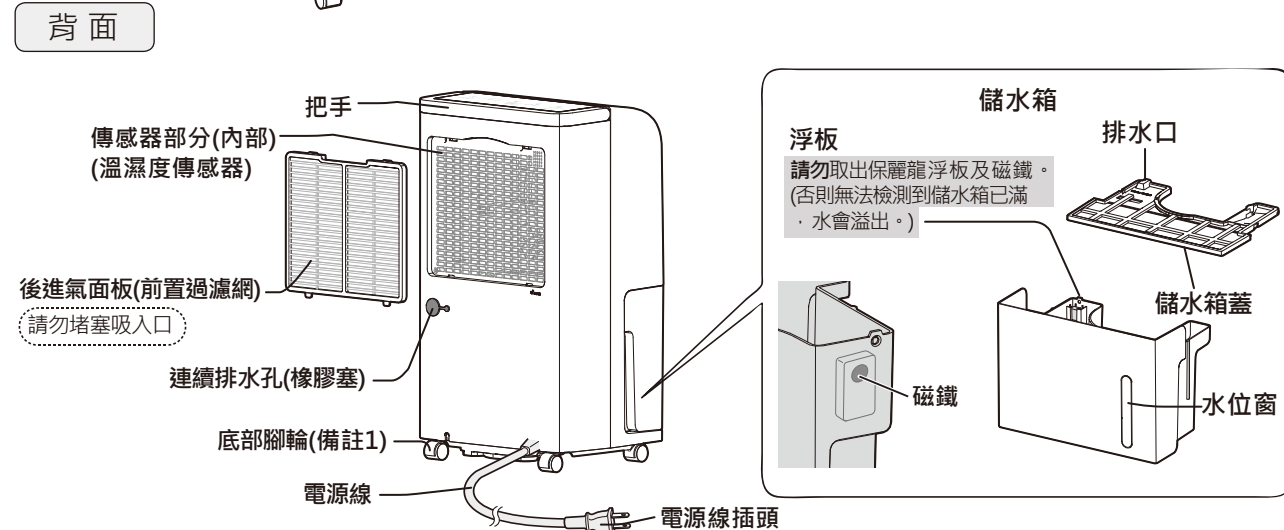
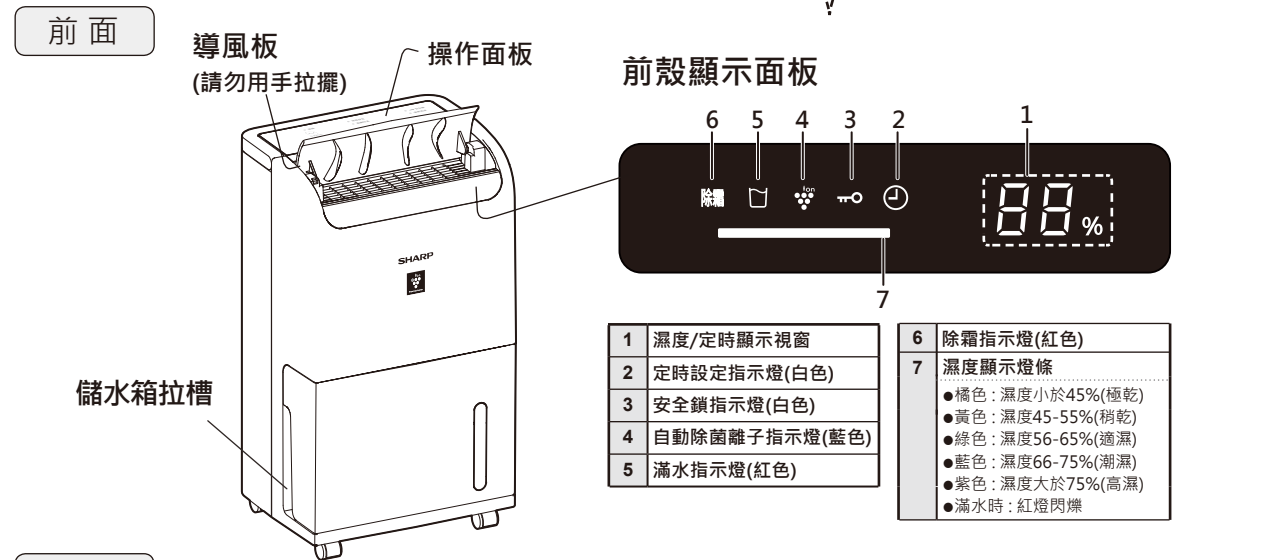
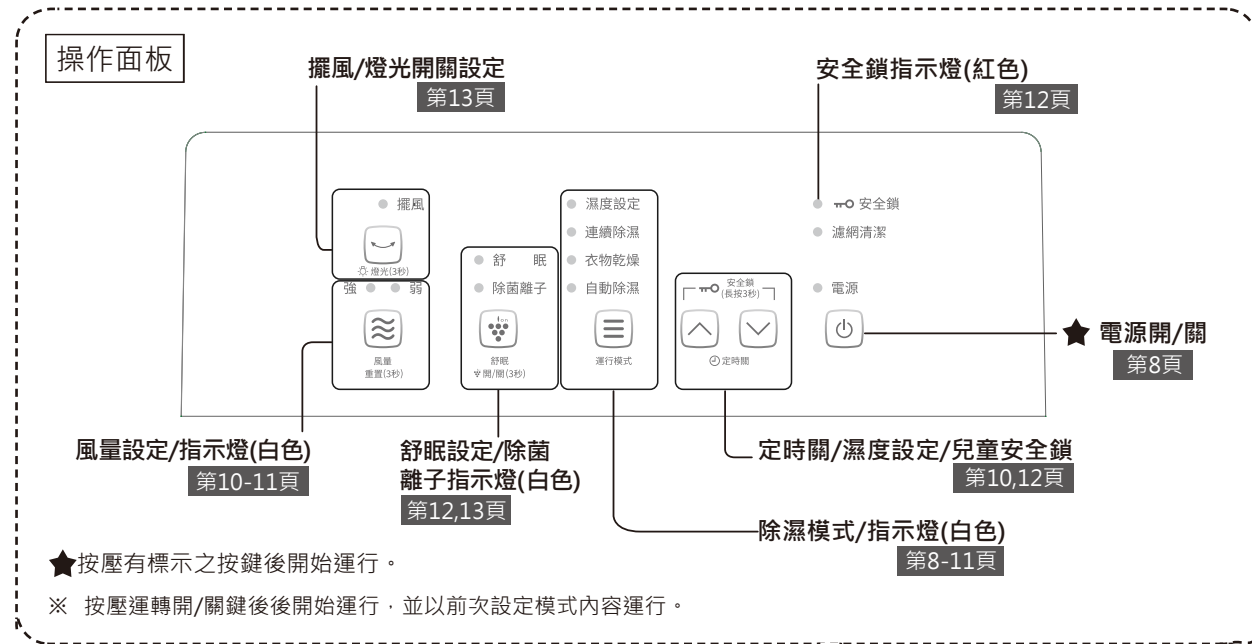

備註1: DW-P9HT-W為單向(左右)腳輪; DW-P11HT-W為萬向腳輪。

# 最初使用時

## 關於擺放

避免陽光直射

- 安全裝置誤啟動

當對電視機、半導體有干擾，或者電波表無法正常顯示時間時，請盡可能遠離這些電氣。

放置在穩定平坦的地方

- 若放置在有較長毯毛的地毯或坐墊上的話，可能會引起翻倒。
- 若放置在桌子等高處地方，可能會引起掉落。

請在約0°C ~ 40°C的房間內使用

第3頁

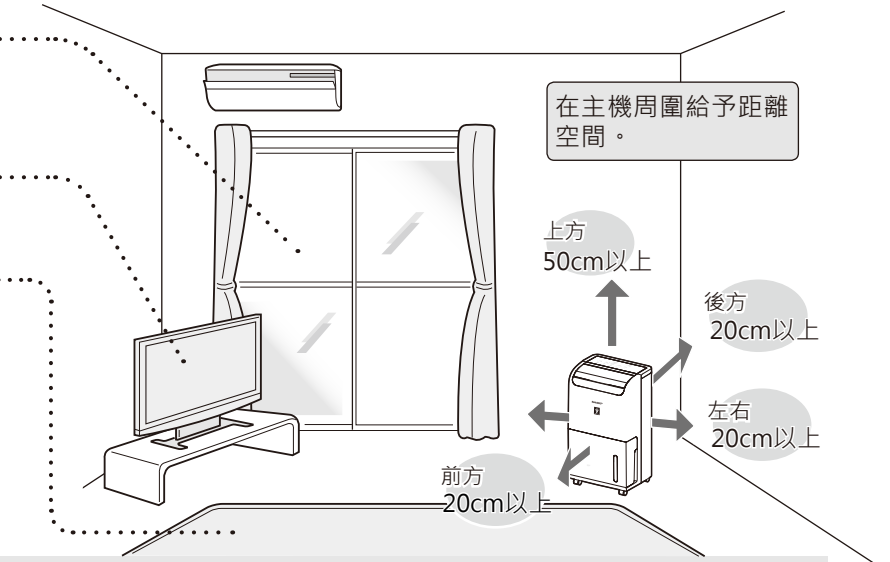

**注意**

- 在下列場所請勿使用。(否則會導致故障發生)
  - 海濱地區等鹽分較多的場所。
  - 溫泉地區等硫化氣體較多的場所。
  - 機械油較多的場所。
  - 水蒸氣及油煙較多的場所。
- 請勿放置在會產生水蒸氣及熱氣的產品(暖器, 電鍋, 電熱水壺等)周圍附近 (可能引起變形、變質、變色、傳感器誤啟動)
- 請勿在主機附近使用氟化樹脂或含矽酮配方的化妝品等。\*  
如果主機內部附著氟化樹脂或矽酮，可能會引起無法產生自動除菌離子。  
\*指護髮產品(護髮素、頭髮定型慕斯、焗油膏等)、化妝品、止汗產品、防靜電產品、防水噴霧、上光劑、玻璃清潔劑、化學抹布、蠟製品等。

## 移動時

**1** 停止運行，打開排水口，倒出儲水箱中的水

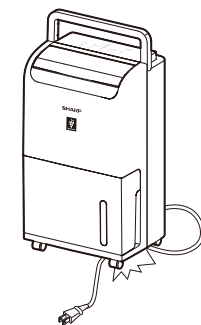

**2** 緊握把手移動



**注意**

- 請收好電源線，與把手一起緊握移動。拖曳可能會造成電源線的損傷。
- 放置在平穩牢固的地方。(地板不平可能會引起損傷)
- 請注意勿被把手夾到手指。



# 運行方法

**注意**  
請勿在吹出口覆蓋衣物等  
【否則可能引起發熱、起火、故障】

## 連續除濕

想除濕或想使以下物品乾燥時/天花板或牆壁，防止窗戶玻璃結露以及榻榻米、地毯、櫥櫃、衣櫃等...

1

- 濕度設定
- 連續除濕
- 衣物乾燥
- 自動除濕



選擇連續除濕

- 將電源插頭插好開啟後可直接開啟「連續除濕」運行。
- 在電源插頭尚未拔除以前，本產品會自動維持上次的運行模式來運行。

2



選擇您喜歡的風量

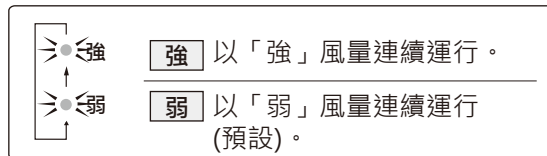

3

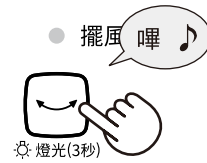

擺風預設關閉，按擺風鍵調整出風角度，使吹出口的風直接對準衣物。

## 衣物乾燥運行

希望使衣服乾燥時

1

- 濕度設定
- 連續除濕
- 衣物乾燥
- 自動除濕



選擇衣物乾燥

- 將電源插頭插好，開機後按運行模式可設定「衣物乾燥」運行。
- 在電源插頭尚未拔除以前，本產品關機後再開機會自動維持上次的運行模式來運行。

2



風量「強速」運行，不可變更風量。

3

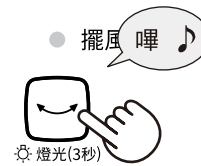

按擺風鍵調整出風角度，使吹出口的風直接對準衣物。

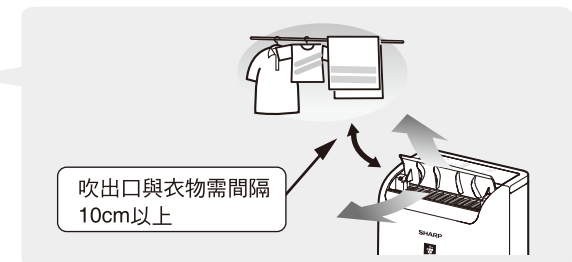

注意

- 自動除菌離子無法選擇「關閉」。
- 脫水過的衣物，請確實將衣服去除皺摺後，再放置通風處晾乾。
- 較厚重的衣物，請在通風處晾乾。
- 根據附著之異味的種類、強度、對象物之原物料，會有不同的去除效果。

# 運行方法(續)

**注意**  
請勿在吹出口覆蓋衣物等  
【否則可能引起發熱、起火、故障】

## 自動除濕

想除濕或想使以下物品乾燥時/天花板或牆壁，防止窗戶玻璃結露以及榻榻米、地毯、櫥櫃、衣櫃等...

1

- 濕度設定
- 連續除濕
- 衣物乾燥



### 選擇自動除濕

- 選擇自動除濕模式，自動除濕模式指示燈亮。
- 在電源插頭尚未拔除以前，本產品關機後再開機會自動維持上次的運行模式來運行。

2



不可變更風量。  
風量及壓縮機會依據環境濕度自動判斷除濕設定。

環境濕度	風量	壓縮機
59% ↓	弱	關閉
60~69%	弱	啟動
70% ↑	強	啟動

3



按擺風鍵調整出風角度，  
使吹出口的风直接對準衣物。

## 濕度設定

希望自行設定濕度除濕時、對天花板及牆壁、地毯、壁櫥、儲藏室等...環境乾燥時。

1

### 濕度設定

- 連續除濕
- 衣物乾燥
- 自動除濕



### 選擇濕度設定

- 選擇濕度設定模式，濕度設定模式指示燈閃爍5秒，待濕度設定值確認後，離手5秒，濕度設定確認，此時濕度設定指示燈恆亮。
- 在電源插頭尚未拔除以前，本產品關機後再開機會自動維持上次的運行模式來運行。

2

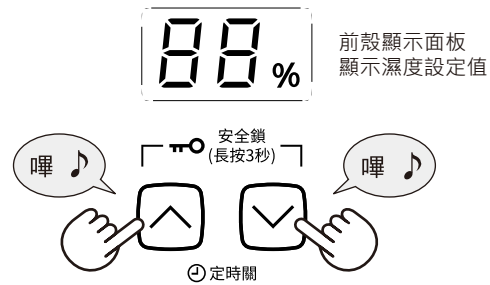

於濕度設定指示燈閃爍時，按上、下鍵設定目標濕度值，離手5秒後濕度設定生效。濕度設定指示燈恆亮。

- 濕度設定時，每按一次上鍵，增加5%濕度值、每按一次下鍵，減少5%濕度值，可設定40~80%濕度。
- 當濕度設定模式確認後，再次按下運行模式鍵，視窗顯示設定之濕度值，指示燈閃爍5秒，此時可設定新的目標濕度值，離手5秒，濕度目標值設定生效。
- 在電源插頭尚未拔除以前，本產品關機後再開機會自動維持上次的運行模式來運行。

3



### 選擇您喜歡的風量

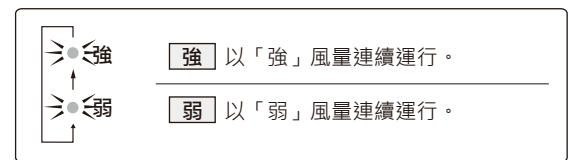

4



按擺風鍵調整出風角度，  
使吹出口的风直接對準衣物。

# 方便的功能

## 定時關

運行時，按任一上、下鍵

選擇您喜歡的時間，按鍵停止操作5秒後，設置才算生效，定時指示燈恆亮。

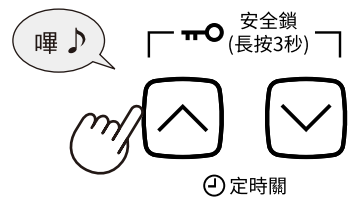

- 設定依序為1h-2h-3h-4h-5h-6h-7h-8h-取消。
- 數字視窗隨時間過去會顯示剩餘時間。
- 在設定定時關後，儲水箱如達到滿水狀態時將關閉所有運行，但計時繼續。

設定 / 解除

## 安全鎖

希望預防兒童頑皮或誤操作時

運行時，同時按上、下鍵3秒以上

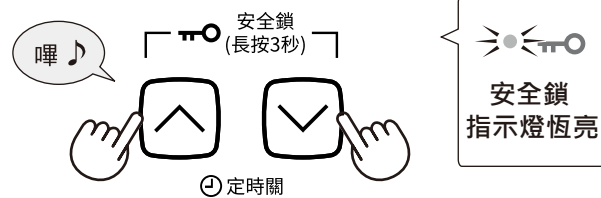

- 安全鎖開啟時，如欲解除設定，請再同時按上、下鍵3秒以上，解除安全鎖。
- 設定後，只能進行以下操作。運行時--運行停止，解除安全鎖。
- 拔出電源插頭後，安全鎖被解除。

設定 / 解除

## 顯示燈(指示燈) 開/關

夜晚休息時，如介意燈光，請使用本功能

運行時，按下擺風鍵3秒以上，其他指示燈關閉只有電源指示燈恆亮。



設定 / 解除

## 離子脫臭(自動除菌離子)開/關

當您想去除附著在衣物或是沙發的煙味、汗臭味或是想使衣櫥內的空氣清淨時...

運行時，按下除菌離子鍵



- 機器初始設定自動除菌離子開啟。
- 衣類乾燥模式下，自動除菌離子強制啟動，無法關閉。
- 自動除溼、濕度設定、連續除濕模式，可設定自動除菌離子關閉或開啟。

開 / 關

## 舒眠模式開/關

想休息不被聲音燈光打擾時...

運行時按下除菌離子鍵，設定舒眠模式

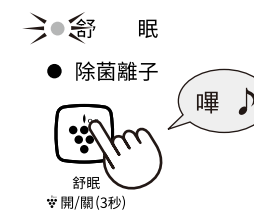

- 所有指示燈除了電源燈及舒眠模式燈亮，其他燈全滅。
- 滿水、定時、時間到之提示音取消。
- 無法設定風量及導風板開啟最大角度。
- 風量強制弱檔，無法切換。

開 / 關

## 濾網清潔提醒

為了不影響除濕效能，建議每周固定時間清洗後進氣面板(前置過濾網)

機器累計運轉168小時後，濾網清潔指示燈亮起，提醒清潔後進氣面板(前置過濾網)，長按風量鍵3秒重置濾網清潔定時累計。

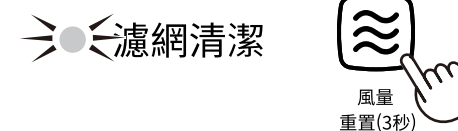

- 濾網清潔提醒指示燈亮起，不會影響除濕機運作。

開 / 關

注意

- 以上設定，當被拔除插頭後，所有設定將被全部解除，再次插電開機時，請再依進行設定。



# 排水方法

## 儲水箱

儲水箱滿水時，濕度顯示燈及滿水指示燈(紅)閃爍，自動停止運行。

[滿水停止裝置]

- 排水後，將儲水箱重新裝入主機，濕度顯示燈及滿水指示燈(紅)熄滅，設備再次運行。

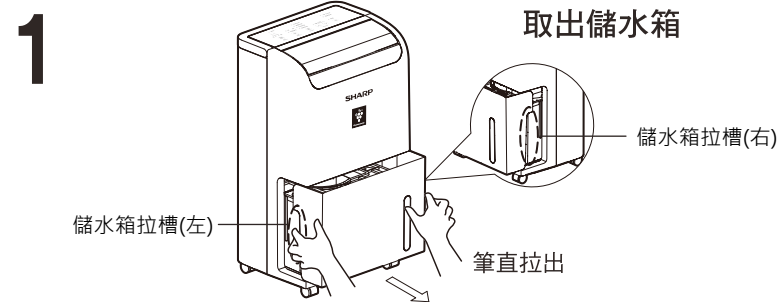

- 為了不讓水溢出，請輕輕地拉出，不要傾斜、掉落、請小心地搬動

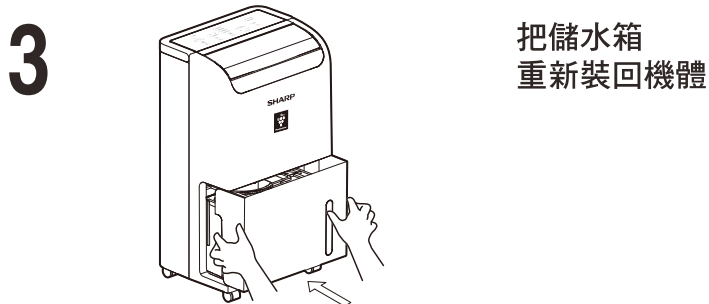
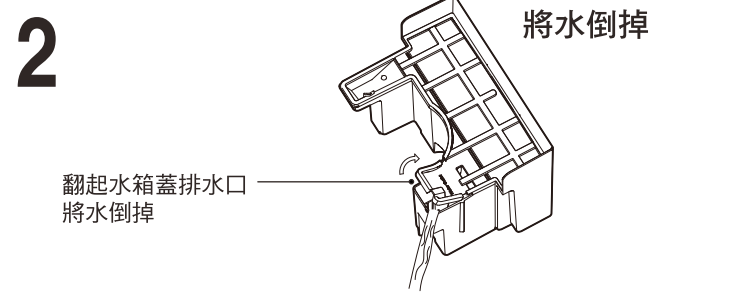

- 儲水箱平推到底。
- 請確實裝入，不要胡亂地推進去(故障的原因)

### 注意

- 移動主機時，請務必停止運行、倒掉水。(儲水箱內的水由於振動會溢到地板上，可能成為弄濕家具的原因)
- 請對儲水箱的內側進行定期清掃(大約1周1次)。(長期不打掃的話可能會變黑)

## 連續排水



拔出電源插頭

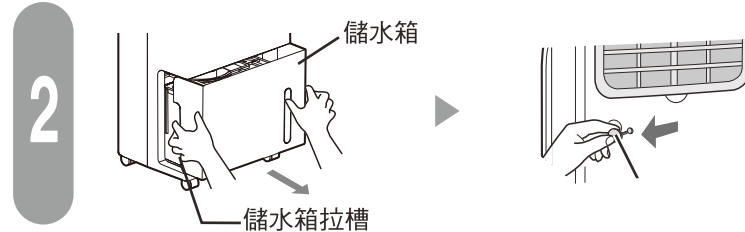

取出儲水箱，拔出背面的塞頭

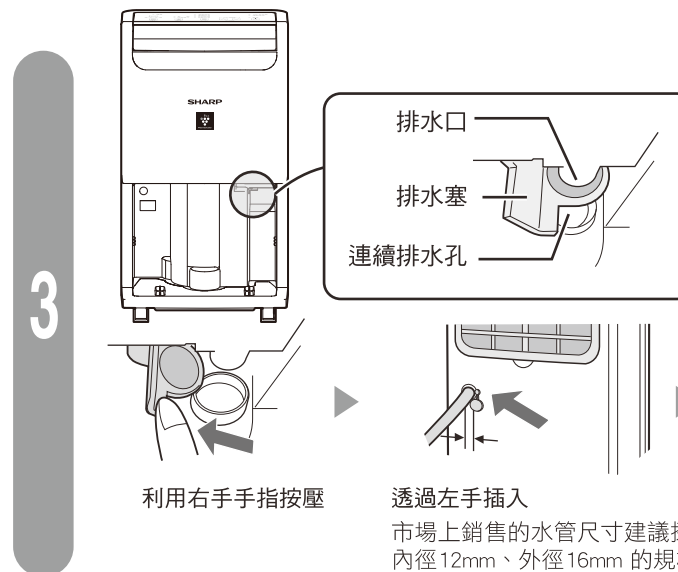

利用右手手指按住排水塞，並通過左手從主機背面的連續排水孔放入市面銷售的水管，再牢牢插入主機的排水口

- \* 請勿使用管口發生擴張的舊水管。(否則可能會造成漏水)

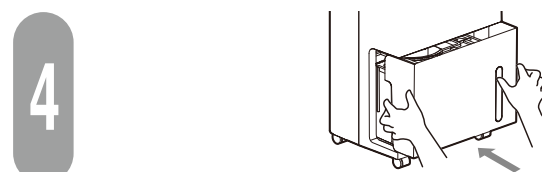

將儲水箱安裝於主機上

- 當機器需連續排水時，用手取下橡膠的水塞，用一根適合的軟膠管通過後殼排水孔連接到排水嘴上，機器連續運行，水箱不會盛水。此時機器可連續運行而不會因水箱水滿而導致停機保護。
- 連續排水時，排水管需平放於地面。排水管的任何部位不可有折疊和上翹現象存在，以及排水管的出口端不能深入其它容器的液面之下，否則可能會產生排水不順 甚至不排水的情形。

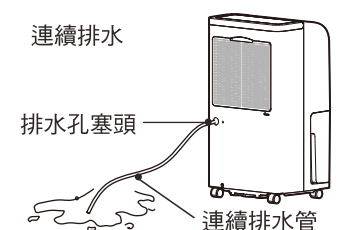

# 保養

為了能夠清潔衛生地長期使用，請進行定期保養。

## 後進氣面板(前置過濾網)

每週一次

灰塵用吸塵器吸取

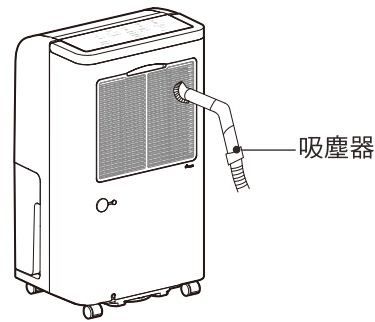

- 後進氣面板(前置過濾網)的堵塞，是引起除濕能力下降和浪費電的原因。
- 後進氣面板(前置過濾網)若不蓋上直接運行機器，會引起主機內部積灰塵或異物，可能造成機器故障。

## 髒污嚴重時請用水洗

- 1 將插頭從插座上拔出  
(為安全起見，請務必停止運行，並將插頭從插座上拔出)

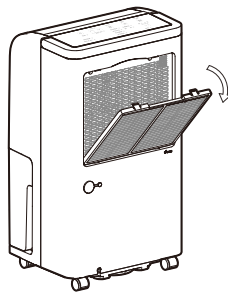

- 取下後進氣面板(前置過濾網)

- 2 按原樣重新安裝在主機上

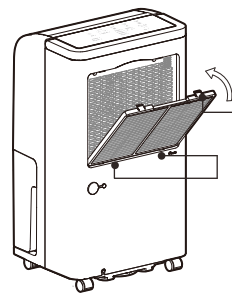

1. 後進氣面板(前置過濾網)，兩個卡扣插入主機孔。
2. 卡扣卡入主機體即完成安裝。

## 儲水箱

1

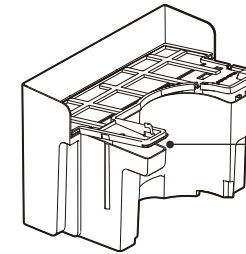

取下儲水箱蓋

從此角這裡慢慢打開

- 請倒掉儲水箱的水以後，再取下水箱蓋

2

清洗儲水箱的內側

- 請用餐具用的細抹布等清洗
- 長時間使用以後，除濕出來的水可能會變黑、儲水箱將變髒。那時請用稀釋了的中性洗滌劑(餐具用洗滌劑)並用溫水沖洗

3

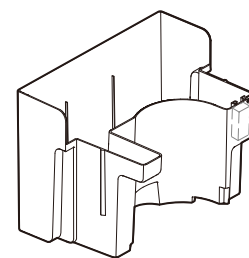

用柔軟的布擦拭儲水箱的水分

請勿取下粉色發泡材料

4

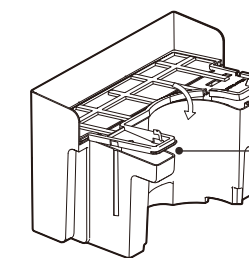

安裝儲水箱蓋

使儲水箱蓋外周的槽完全嵌緊(否則可能是導致漏水的原因)

# 保養(續)

## 主機

以軟布輕輕擦拭表面

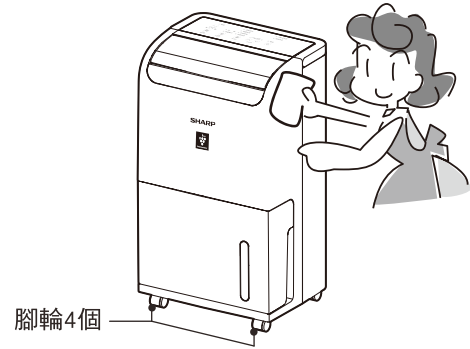

- 有嚴重髒污附著時，可用水或溫水沾濕布(40°C以下)清潔除濕機表面。
- 由於吸入口、吹出口、腳輪(共4個)也容易汙濁，所以也不要忘了保養。

### 注意

- 主機內若有水濺到，絕緣就會變差，生銹。
- 若使用吸著除塵布，請根據相關注意要求進行。
- 以下東西請不要使用，這會對塑膠造成傷害，如稀釋劑、汽油、酒精、石油、肥皂、研磨粉、鹼性洗滌劑、熱水、酸等。

## 長期不使用時

1 請將電源插頭拔掉

2 把儲水箱內的水全部倒掉。放置 2天保持乾燥

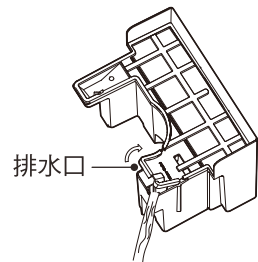

- 取下儲水箱蓋，把儲水箱內的水擦拭乾淨

3 清掃後進氣面板 (前置過濾網)

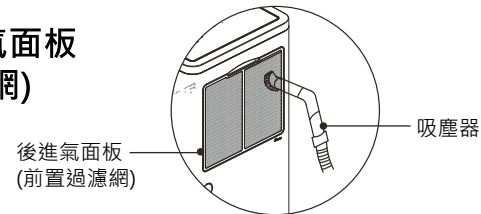

4 避免陽光直射，放在通風的地方保管

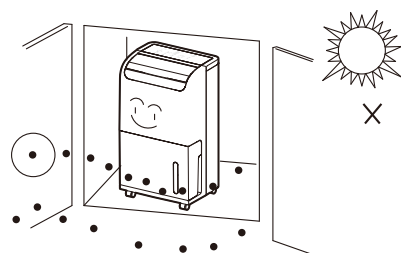

- 放在買的時候附帶的紙箱裡或者蓋上防塵的罩子(塑膠袋等)加以保管
- 不遮蓋保管的話，灰塵可能進入主機，在下次運行時可能有灰塵吹出
- 存放時請將機體立放，切勿橫放或倒放

# 規格

型號	DW-P9HT-W	DW-P11HT-W
額定電壓/額定頻率	AC 110V/60Hz	
額定除濕能力 27°C/60%RH	8.5L/日	10.5L/日
總額定消耗電功率 27°C/60%RH (連續除濕模式)	143W	180W □
能源因數值	2.47(L/kWh)	2.43(L/kWh)
冷媒種類及填充量	R134a(115g)	R134a(130g)
水箱容量	4.0L	
機體尺寸	寬314 x 深225 x 高527 mm	寬314 x 深240x 高558 mm
機體重量	10.9kg	12.0kg
電源線長度	約1.8m	
可除濕面積	約6-10坪	約10-14坪





- 額定除濕能力是指連續保持室溫及相對濕度在27°C/60%RH時的每天除濕量。
- 為不斷提高產品品質，滿足用戶需求本公司有權對產品的規格質做適當變更，屆時將不再另行告知用戶，敬請諒解。

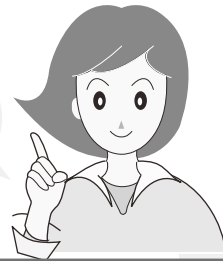

# 這種時候?

在委託維修或諮詢之前，請再檢查一次。



這種時候	請進行檢查	參考頁數
房間變熱	<ul style="list-style-type: none"> <li>在進行衣物乾燥・自動除濕・除濕運行時，由於從前面吹出口有溫風吹出，房間長時間封閉運行的話，房間溫度將上升。</li> </ul>	—
不除濕 除濕量較少 (在儲水箱內蓄積不了水)	<ul style="list-style-type: none"> <li>除濕量是根據房間的溫度和濕度發生變化的。一般情況下，室溫低濕度低時、除濕量將會變少。</li> </ul>	—
	<ul style="list-style-type: none"> <li>自動除濕運行時、溫度和濕度較低時，由於進行送風運行將不進行除濕運行。</li> </ul>	—
	<ul style="list-style-type: none"> <li>室溫高時，保護裝置動作，將變成送風運行，不進行除濕運行。 (另外濕度高的情況下即使35°C以下也動作)</li> </ul>	3
	<ul style="list-style-type: none"> <li>室溫低於13°C，由於要自動除霜，將臨時改變為送風運行。為此，有可能發生水較難蓄積的情況。</li> </ul>	3
	<ul style="list-style-type: none"> <li>前置過濾網有髒汙嗎? ⇒請進行清掃。</li> <li>吹出口或吸入口沒有被堵住嗎? ⇒請拿掉遮擋之物。</li> </ul>	—
漏水	<ul style="list-style-type: none"> <li>主機是否有傾斜，翻倒，跌落這些情況? ⇒請不要放在有振動的地方，請放在平穩的地方使用。</li> </ul>	—
滿水開關處於斷開狀態時，按「電源鍵」  鍵會出現的情況	<ul style="list-style-type: none"> <li>按「電源」鍵無法開機，蜂鳴器警示一聲後再連續警示十聲後停止，同時液晶屏上不作任何顯示，只有滿水紅色指示燈一直在點亮。</li> </ul>	—
	<ul style="list-style-type: none"> <li>除按「電源」鍵可開機外，其餘按鍵無法操作。</li> </ul>	—
	<ul style="list-style-type: none"> <li>按「電源」鍵關機，蜂鳴器長鳴一聲，電源指示燈與紅色滿水指示燈熄滅。</li> </ul>	—
目前溫度顯示奇怪時	<ul style="list-style-type: none"> <li>機器工作狀態，未按濕度設定鍵或定時鍵時，雙八數碼管在顯示機器的環境濕度值：(30、35、40、...85、90)，濕度值&lt;30%RH顯示LO，濕度值&gt;90%RH顯示HI。</li> </ul>	—

運行時

這種時候	請進行檢查	參考頁數
警鳴聲	<ul style="list-style-type: none"> <li>插上電源，蜂鳴器「嗶嗶嗶」警示三聲，每按一次按鍵蜂鳴警示一聲，按「電源」鍵關機，蜂鳴器長鳴一聲。</li> </ul>	—
運行開始時・運行中・停止時等發出聲音	<ul style="list-style-type: none"> <li>「咻咻咻」「GO-GO-」...冷媒(冷卻液)的循環聲音。</li> </ul>	—
	<ul style="list-style-type: none"> <li>「噠-」「啞-啞-」...壓縮機的運行聲音。</li> </ul>	—
聲音很吵	<ul style="list-style-type: none"> <li>室溫較低的時候開始運行的話，在數秒鐘內有時候會發生聲音變大的情況。(根據溫度條件變化時間也會有所變化)</li> </ul>	—
	<ul style="list-style-type: none"> <li>除濕機有鬆動嗎? 地面是不是平整? ⇒請不要放在有振動的地方，請放在平穩的地方使用。</li> </ul>	7
	<ul style="list-style-type: none"> <li>吸入口面蓋堵塞了嗎? ⇒請打掃。</li> </ul>	16
運行停止	<ul style="list-style-type: none"> <li>電源插頭脫落了嗎? ⇒請將電源插頭插入電源插座。</li> </ul>	—
	<ul style="list-style-type: none"> <li>停電了嗎? ⇒等待恢復供電。</li> </ul>	—
儲水箱滿水指示燈長亮	<ul style="list-style-type: none"> <li>儲水箱正確放入了嗎? ⇒請正確放入。</li> </ul>	14
	<ul style="list-style-type: none"> <li>儲水箱已經水滿了嗎? ⇒請將水排掉。</li> </ul>	14
當數碼管顯示其它數值，如C0、C3時	<ul style="list-style-type: none"> <li>使用環境溫度在5°C~35°C之間，指示燈依然閃爍。是故障! ⇒請檢查各部件異常情況，若無法自行處理，請儘快與夏普售後服務中心聯繫。</li> </ul>	—

聲音

運行停止

