

# SHARP

DW-P18HT-W  
DW-K18HT-S  
DW-P16HT-W  
DW-P16HT-G

除濕機 家庭用  
使用說明書



自動除菌離子 7000 \*

Plasmacluster 標誌與Plasmacluster 是  
夏普株式會社的註冊商標或商標。

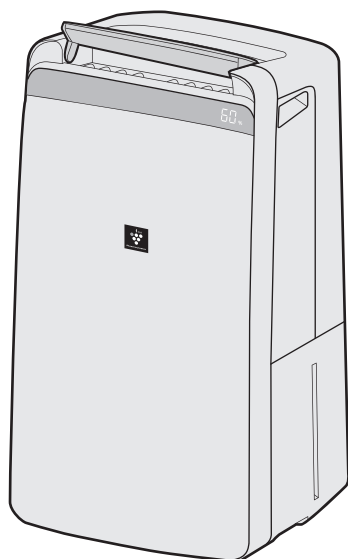

\* 本技術標示之數字，當主機靠牆壁放置時，能於房間中央測得每 1 立方公分大約 7000 個離子的房間大小內，以「衣物脫臭」模式設定運行下，測量高度大約為離地 1.2 公尺。

感謝購買本 SHARP 除濕機。  
 在使用本產品之前，請先詳細閱讀本手冊。  
 在閱讀後，請妥善保存本手冊，以便於日後有需要時查閱。

## 目錄

重要安全事項.....	4 頁
各部分名稱.....	6 頁
準備工作 / 使用前.....	8 頁
運行方法	
運轉開始 / 停止.....	8 頁
連續除濕運行.....	9 頁
濕度設定.....	9 頁
衣物乾燥運行.....	9 頁
抑菌防黴運行.....	10 頁
定時.....	10 頁
改變擺風角度.....	11 頁
機體防黴.....	11 頁
兒童安全鎖.....	11 頁
各種功能的變更設定.....	12 頁
排水方法.....	13 頁
保養與清潔.....	14 頁
維修前的檢查事項.....	16 頁
規格.....	17 頁

### 除濕

根據高濕度的溫暖空氣接觸冰冷物品時會產生水滴的原理，將濕空氣吸入蒸發器中，以除去水分。

在下列情況中，壓縮機將會停止，且不會除濕。

- 室溫低於 4°C 或高於 38°C。
- 在下列情況中，主機會再次運行 3 分鐘，以保護主機。
  - \* 插上電源插頭後立即進行。
  - \* 在洗衣烘乾 / 除濕操作停止後立即進行。
- 當室溫低於 18°C 時，壓縮機可能會停止，進行除霜模式，且每 45 分鐘，會運行約 12 分鐘「強」風量模式，以避免主機內部受到霜害（除霜模式 / 除霜指示燈亮起）。

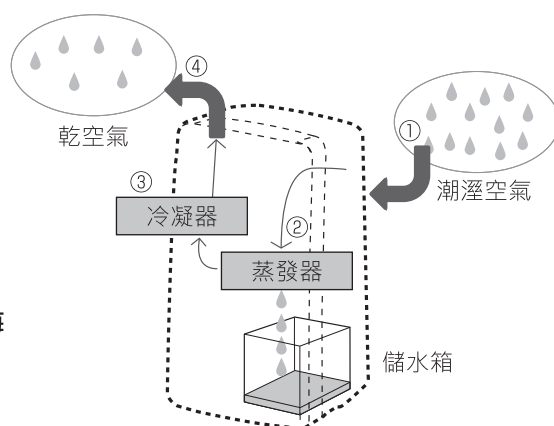



此款強大的除濕機配備高濃度自動除菌離子功能，可淨化空氣、快速乾燥以及為於室內晾乾之衣物除臭。

自動除菌離子 7000 \*

## 抑菌防黴運行

在房間釋放自動除菌離子及除濕空氣，以防止黴菌擴散。

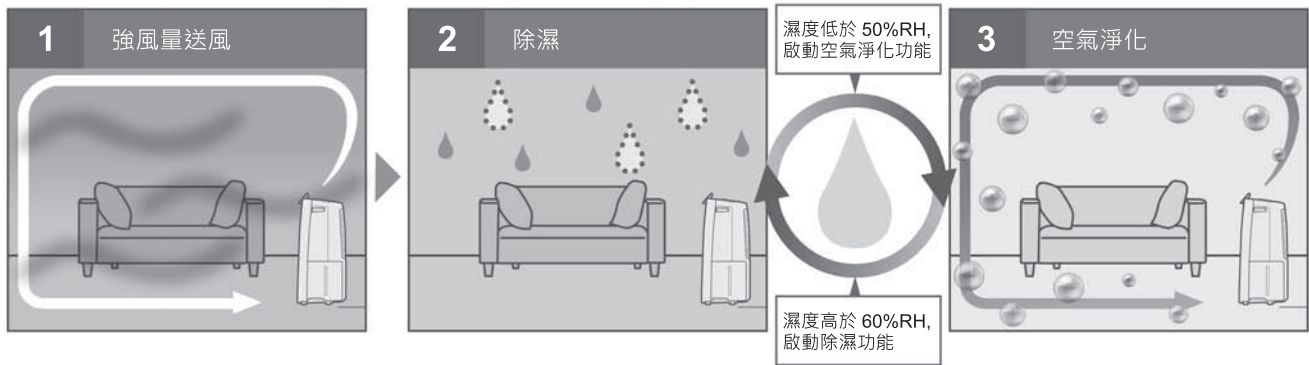

## 衣物乾燥

透過廣角導風板上下左右擺動，促使大面積的空氣流動，迅速乾燥衣物。

## 黴菌過濾網

透過防黴過濾網和前置過濾網捕集空氣中的黴菌

## 4.6L 大容量儲水箱

可持續除濕。

( 18L & 16L : 超過大約 6 小時。 )

\* 請參考封面的注釋。

# 重要安全事項

使用電器時，務必遵守以下各方面的基本安全預防措施，包括：

**警告** - 請務必遵守下列事項，以降低觸電、火災或受傷風險：

- 在使用主機之前，請先閱讀所有注意事項。
- 僅能使用 110V 插座。
- 除在監護人或負責其安全人士的適當監督或指導下使用外，主機不適合身體機能或心智能力退化者，或缺乏操作經驗和知識的人士（包括兒童）使用。應適當監管兒童，確保不會將此機器做為玩具。
- 如果電源線損壞時，必須由製造商或其代理、SHARP 公司特約服務中心，或具有同等資格的人員負責更換，以免發生危險。
- 在進行排水、維護、拆卸、安裝及更換過濾網之前，以及長時間不使用時，請務必拔掉電源插頭，以避免可能會因為短路而導致觸電或引起火災。
- 如果電源線或插頭已損壞，或牆上的電源插座已鬆脫，請勿使用主機。
- 定期清除電源插頭上的灰塵。
- 請勿將手指或異物插入吸氣或吹出口。
- 在拔掉電源插頭時，請務必緊握插頭拔出，絕不可拉扯電線，以避免可能會因短路而導致觸電或引起火災。
- 在移動主機時，請小心腳輪，勿損壞電源線，以避免可能會導致觸電、發熱或火災。
- 請小心不要損壞電源線，以免導致觸電、過熱或發生火災。
- 請勿以潮濕的手拔除電源插頭。
- 請勿在氣體設備或壁爐附近使用主機。
- 使用除濕機時，應與周圍物品保持適當空間距離，避免置於衣物正下方，防止因衣物掉落覆蓋除濕機導致散熱不良造成危害。
- 如長時間離開使用場所，應關閉電源並將插頭拔離電源插座，避免於無人看管時使用除濕機。
- 使用或收納時，避免過度撓曲電源線，若有故障現象發生或發現電源線損壞，應立即停止使用並聯絡客戶服務中心辦理檢修。

- 此款除濕機僅可由 SHARP 公司授權之服務中心進行維修。若主機出現任何問題、需要調校或修理，請聯絡客戶服務中心。
- 請勿在噴灑噴霧殺蟲劑後使用主機。請勿在有油性殘餘物、焚香、點燃香菸的火花、空氣中有化學煙霧的空間中使用主機。請勿在潮濕的環境（例如浴室）中使用主機。
- 在清潔主機時請注意。具強力腐蝕性的清潔劑可能會損壞外殼。
- 在搬運主機時，請先取出儲水箱，並握住主機兩側的把手搬運。
- 切勿飲用儲水箱內的水。
- 切勿使主機接觸水源，以免可能會導致短路或觸電。
- 定期清潔儲水箱（請參閱 14 頁）。在不使用主機時，請倒空儲水箱中的水，若不倒空可能會發霉、滋生細菌及產生惡臭，在少數情況下，此類細菌可能會損害健康。
- 在想要連續排水時，請先檢查彎曲軟管 / 排水的高度，並將軟管設置在安全排放位置。
- 在使用軟管時，請使軟管周圍的溫度保持在冰點以上。內部的水可能會洩漏至室內及弄濕家具，或導致觸電 / 洩漏及火災。

**注意** - 主機干擾收音機或電視接收時的相關措施。

如果本除濕機對收音機或電視接收造成干擾時，請嘗試採取下列一項或多項措施修正干擾：

- 調整或重新放置接收天線。
- 增加主機與收音機或電視之間的距離。
- 將主機與收音機或電視接收器連接至不同電路的電源插座。
- 若需要協助，請諮詢經銷商或合格的收音機或電視技術人員。

## 操作注意事項

- 請勿堵塞吸氣口或吹出口。
- 請勿在熱源物體附近或在熱源物體上（例如爐灶或暖爐，或可能會接觸到蒸汽的場所）使用主機。
- 主機僅能直立使用，切勿平放。
- 在移動主機時，請緊握兩側的把手。切勿移動正在運行中的主機。
- 在易損、不平坦的地面及較厚的地毯上應將主機抬起移動。
- 在推動腳輪，移動設備時，請以水平方向慢慢移動。
- 在移動之前，應先關閉主機及拆除儲水箱，請小心，不要夾傷手指。
- 在正確安裝儲水箱之前，切勿運行主機。
- 僅可使用柔軟的布清潔主機外部，切勿使用揮發性液體或清潔劑。  
苯塗料稀釋劑或拋光粉可能會損壞主機表面或使表面裂開，此外，亦可能會導致感應器發生故障。
- 請使主機保持遠離水源。
- 請務必徹底擦除儲水箱外面多餘的水。
- 請勿握住把手搖晃儲水箱。
- 在拆卸或清潔儲水箱時，應避免水溢出。
- 請勿拆除浮板。
- 在保養儲水箱和儲水箱蓋時，請勿使用清潔劑，以免導致變形、變色、龜裂（漏水）。
- 在保養時，請勿用力擦洗後進氣面板。

## 安裝指南

- 請勿將主機(感應器)安裝在直接面對出風口的位置，以免可能會影響主機正常工作。
- 請避免在可能會與傢俱、織物或其他物品接觸的位置使用主機，以免可能無法確保吸氣口或吹出口通暢。
- 請勿在溫差極大，或會導致主機直接暴露於冷凝環境的位置使用。主機僅適合在 **4 - 38°C** 之間的室溫下使用。
- 安裝時必須穩固，且通風良好。將主機放置於鋪設厚地毯的位置，可能會導致主機微微震動。請將主機置於平整的表面，以避免儲水箱漏水。
- 請避免在會產生油脂或油煙的場所使用主機，以免可能會導致主機表面裂開以及感應器發生故障。

# 各部分名稱

## 主機

(正面)

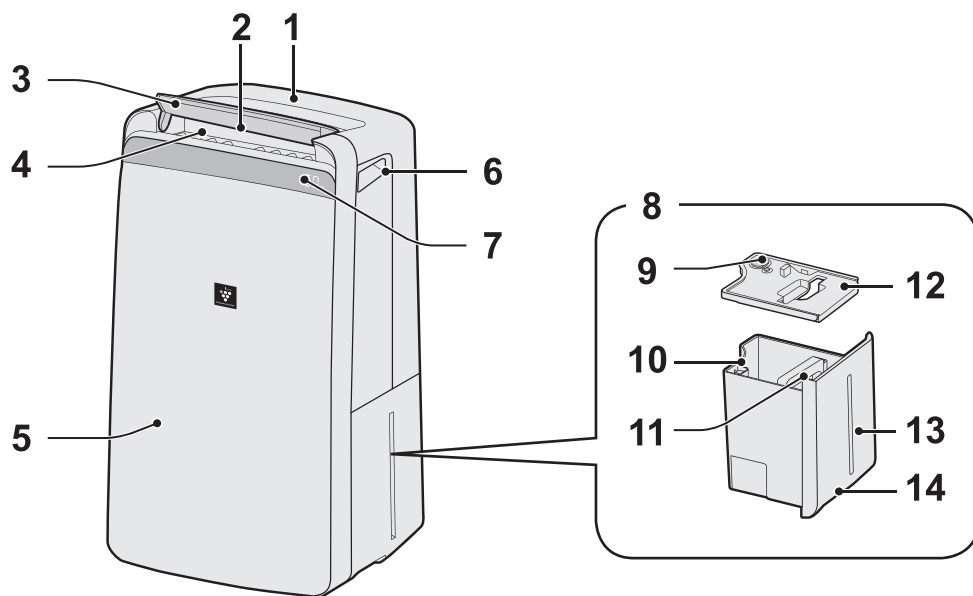

(背面)

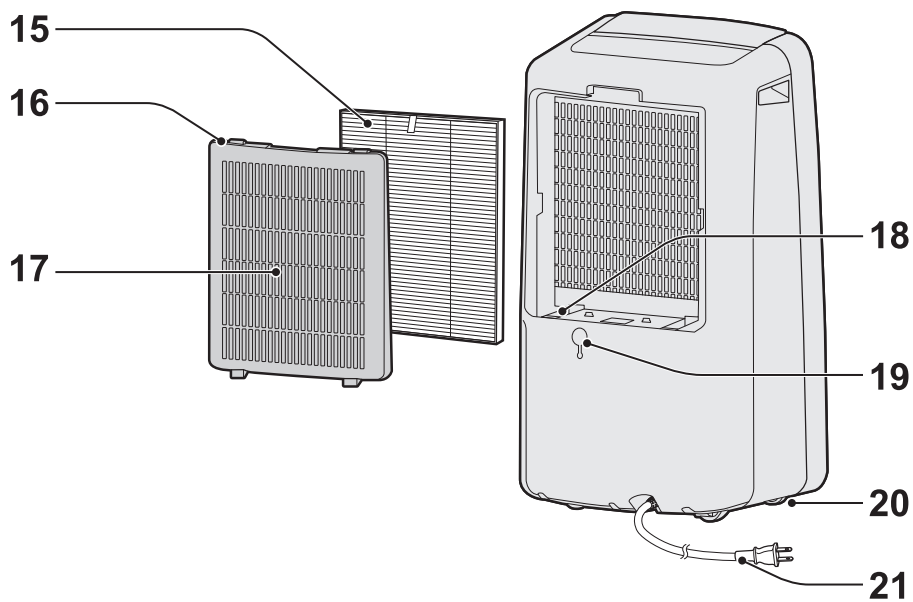

1	操作面板	12	儲水箱蓋
2	吹出口	13	水位窗
3	上下導風板	14	儲水箱拉槽
4	左右導風板	15	黴菌過濾網
5	主機	16	後進氣面板 (前置過濾網)
6	把手 (2處位置)	17	吸氣口
7	顯示面板	18	溫度&濕度感應器
8	儲水箱	19	排水孔、塞頭
9	排水口	20	腳輪 (4處位置)
10	浮板	21	電源線、電源插頭
11	儲水箱手柄		

## 操作面板

按一下「★」的按鈕，以開始。

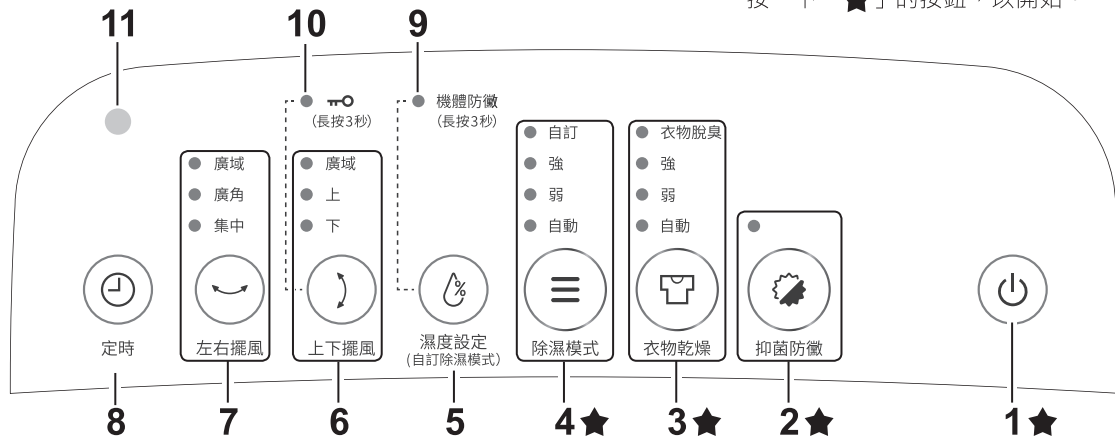

1	電源（開 / 關）按鈕	7	左右擺風按鈕、指示燈
2	抑菌防黴按鈕、指示燈	8	定時（開 / 關）按鈕
3	衣物乾燥按鈕、指示燈	9	機體防黴指示燈
4	除濕模式按鈕、指示燈	10	兒童安全鎖指示燈
5	濕度設定按鈕	11	亮度感應器
6	上下擺風按鈕、指示燈		

## 顯示面板

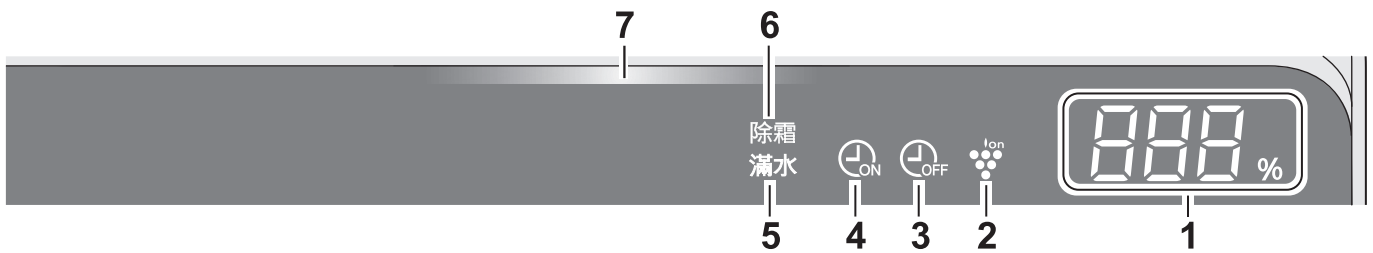

1	<b>濕度偵測指示燈</b> 說明房間內之濕度數值的近似值。  顯示 20% 至 90% 的濕度。 20% 以下 <b>20%</b> ↔ <b>55%</b> ↔ <b>90%</b> 90% 以上	2	自動除菌離子指示燈（藍色）
	<b>定時（開 / 關）狀態指示燈</b> 指示定時（開 / 關）的設定時間或剩餘時間。	3	定時關指示燈
	<b>濕度設定</b> 指示設定濕度設定模式的濕度。	4	定時開指示燈
		5	滿水指示燈（紅色） 當儲水箱滿水時會閃爍。
		6	除霜指示燈 指示主機在除霜模式下運行。
		7	抑菌防黴指示燈 說明抑菌防黴模式的運行模式。

# 準備工作/使用前

## 安裝過濾網

1. 拆下後進氣面板。

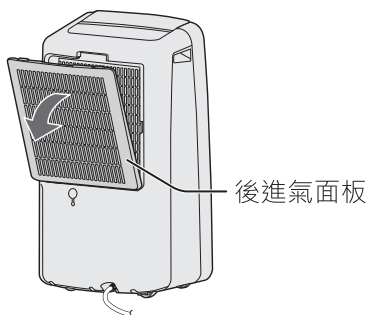

2. 拆下黴菌過濾網上的塑膠袋。

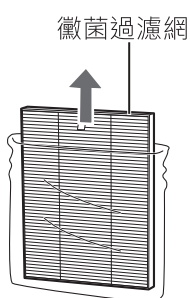

3. 正確安裝黴菌過濾網。

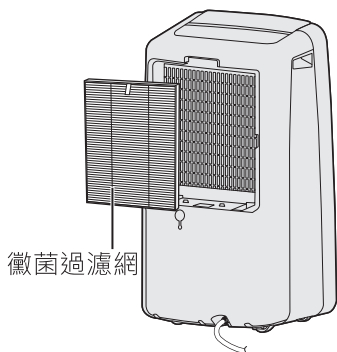

4. 安裝後進氣面板。

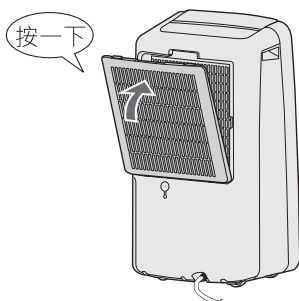

# 運行方法

## 運轉開始 / 停止

運行

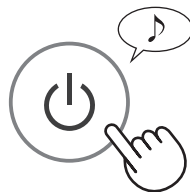

停止

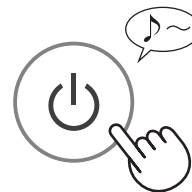

### 自動關機功能

如果忘記關閉主機時，將會在 12 小時後自動停止運行。

若想連續運行主機超過 12 小時或連續排水時，請關閉自動關機功能。（請參閱 12 頁）



## 連續除濕運行



### 自動：

由「溫度和濕度感應器」自動控制濕度和風量。

溫度	4-26°C	26-38°C
濕度	60%	55%

### 自訂：

您可以選取喜愛的濕度。（請參閱下方）

## 濕度設定

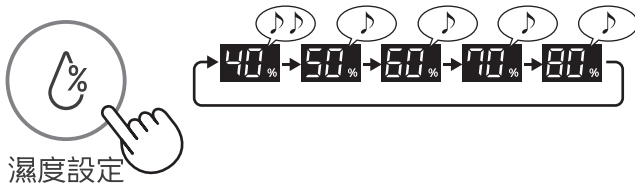

### 濕度設定 (自訂除濕模式)

當您按下除濕模式按鈕，並設定自訂模式時，可將目標濕度數值更改為依序在 60%、70%、80%、40% 和 50%RH 之間循環。

\* 僅有在自訂模式下，濕度設定才能有效運行。

## 衣物乾燥運行



### 烘乾（自動）：

當您想要以低耗電量進行烘乾時，主機會重複進行除濕和送風模式，藉此烘乾衣物。

### 衣物脫臭：

當您想要為衣物除臭時，主機會以「強」風量運行，確保從吹出口吹出的空氣會直接吹入您的衣物。主機運行時，會「開」自動除菌離子功能。

# 運行方法

## 抑菌防黴運行

使用抑菌防黴模式，主機會透過強風量送風方式，將自動除菌離子擴散至房間的寬廣區域，以抑制黴菌。



在開啟時，會先以強風量送風 10 分鐘，然後自動進行以下情況的運行。

(空氣品質指示燈會顯示出實際的運行模式。)

主機運行時會「開」自動除菌離子功能。

### 濕度高

在高濕度的情況下，主機會以「強」除濕模式運行，直至房間的濕度降到幾乎不會出現黴菌的程度。



### 濕度低

當濕度數值降低後，主機會透過強風量送風。

【大約 80 分鐘】[紫色 / 閃爍]

※ 運行時間視使用方法及環境條件而有所差異

### 注意

- 空氣淨化後且室內濕度降低，主機會以弱風量運行。  
[藍色 / 亮起]  
若濕度上升時會再切換至高濕度情況的除濕模式。

## 定時

### 開機定時器

主機將會在選定的時間結束後自動啟動。

(主機關閉時)



定時

顯示面板

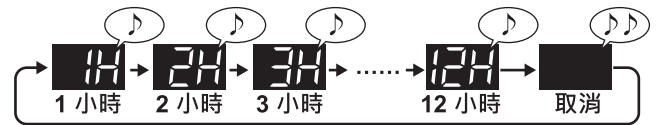

8 秒後發出嗶聲完成切換。

### 關機定時器

主機將會在選定的時間到達時自動停止。

(主機開啟時)

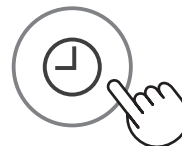

定時

顯示面板

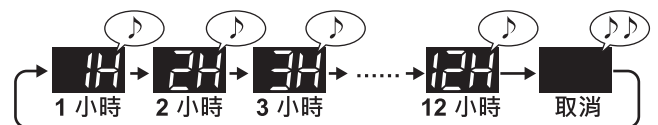

8 秒後發出嗶聲完成切換。

## 改變擺風角度

### 上下擺風

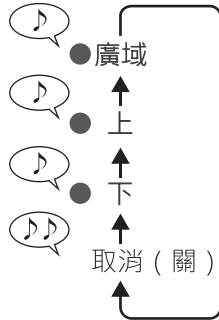

	乾燥、除臭	除濕
廣域		
上		
下		

### 左右擺風

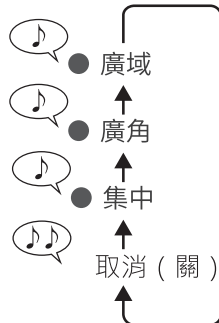

	乾燥、除臭	除濕
廣域		
廣角		
集中		

## 機體防黴

當您設定機體防黴運行時，主機會在停止後大約 90 分鐘，自動以送風模式運行。

(主機開啟時)

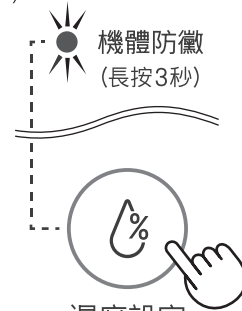

## 兒童安全鎖

鎖定操作面板的操作。

### 開



### 取消

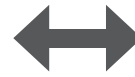

# 運行方法

## 各種功能的變更設定

您可以更改「設定類型」表中的功能。

### 1. 關閉主機電源。

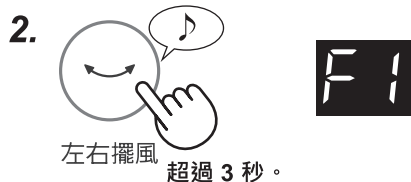

### 3. 選取「功能號碼」。

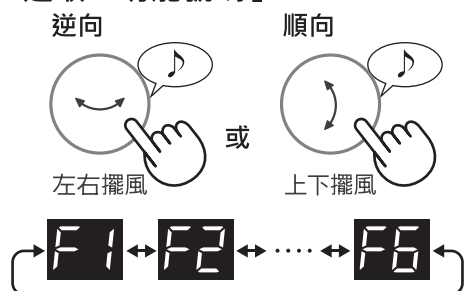

設定



### 4. 選取「設定號碼」。

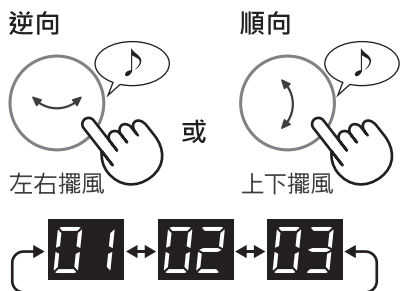

設定



### 5. 按下電源 (開 / 關) 按鈕，完成設定模式。



### 設定類型

功能	設定						
<b>自動記憶功能</b> 如果拔掉主機插頭或停電，則主機將會在電源恢復後以先前的設定繼續運行。	F1 01 取消 F1 02 開 (預設)						
<b>消除通知音</b> 當主機停止運行時，可以關閉嗶聲。如下所示，在主機停止運行時，可以關閉嗶聲。	F2 01 取消 F2 02 開 (預設)						
<b>燈光控制</b> 您可以選擇顯示面板的亮度。	F3 01 關閉 當設定為「關閉」時，在操作開始後，「較暗」指示燈會亮起 8 秒鐘，然後熄滅。僅有在儲水箱滿水時，滿水指示燈才會以較暗方式閃爍。 F3 02 較暗 F3 03 自動 (預設) 會根據房間的亮度自動切換燈光。 <table border="1" style="margin-top: 10px;"> <thead> <tr> <th>房間</th> <th>顯示面板</th> </tr> </thead> <tbody> <tr> <td>亮</td> <td>較亮</td> </tr> <tr> <td>暗</td> <td>較暗</td> </tr> </tbody> </table> * 當「舒眠」模式運行時； 房間明亮：燈光較暗 房間較暗：燈光關閉	房間	顯示面板	亮	較亮	暗	較暗
房間	顯示面板						
亮	較亮						
暗	較暗						
<b>自動除菌離子開 / 關</b>	F4 01 關 F4 02 開 (預設)						
<b>自動關機功能</b> 如果忘記關閉主機時，將會在 12 小時後自動停止運行。	F5 01 取消 F5 02 開 (預設)						
<b>調校感應器的靈敏度</b> 亮度感應器	F6 01 低 F6 02 中 (預設) F6 03 高						

# 排水方法

當儲水箱滿水時，滿水指示燈會閃爍。

♪♪...  
**滿水**

## 1. 拆下儲水箱。

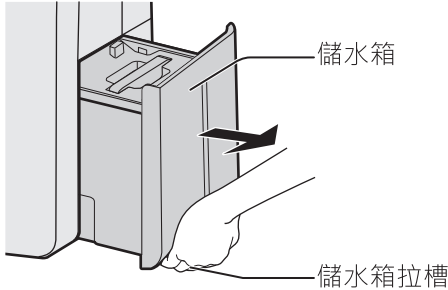

## 2. 倒掉儲水箱中的水。

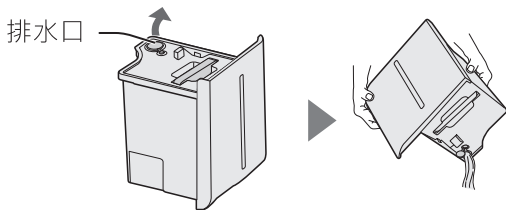

## 3. 安裝儲水箱。

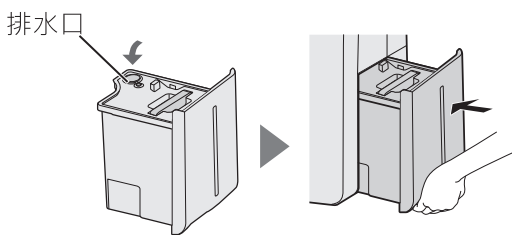

### 注意

- 每週清潔一次儲水箱。若未清潔儲水箱，則可能會發霉、滋生細菌及產生惡臭。

## 在想要連續排水時

### 如何使用軟管排水

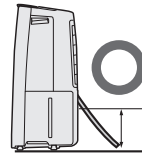

務必使尖端傾斜。

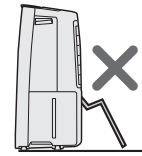

請勿彎折。

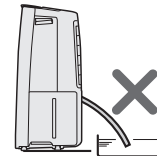

在寒冷的天氣下，請勿將軟管放入水中。

## 1. 拔下電源插頭。



## 2. 拆下儲水箱和塞頭。

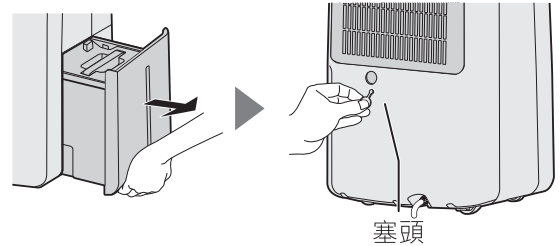

## 3. 將軟管接在背孔上。

市售軟管：  
內徑 15mm (外徑可達 21mm)

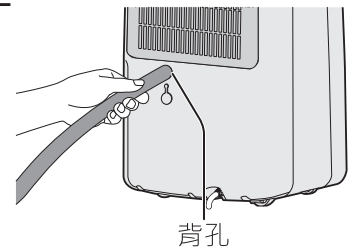

## 4. 將軟管穩固地插入排水孔底部。

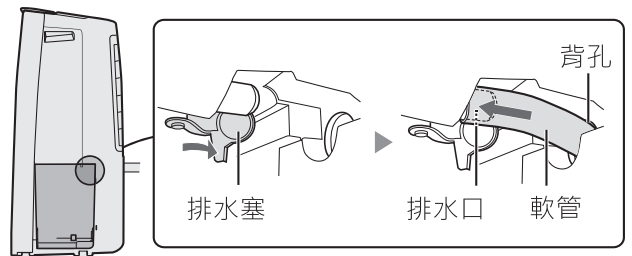

## 5. 安裝儲水箱。

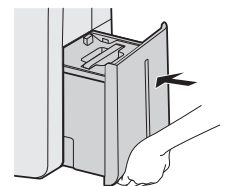

# 保養與清潔

## 儲水箱 (大約每週一次)

1. 拆下儲水箱蓋，將水倒掉。

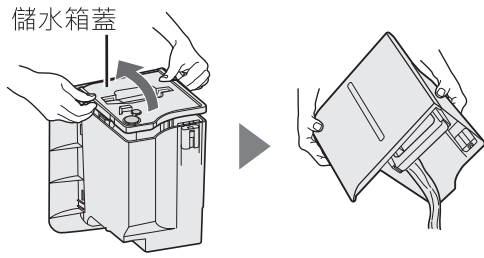

2. 清洗儲水箱內部。

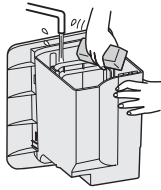

### 注意

- 如果過度髒汙時，請將中性清潔劑溶於溫水中後進行清洗。

3. 使用軟布擦乾儲水箱。

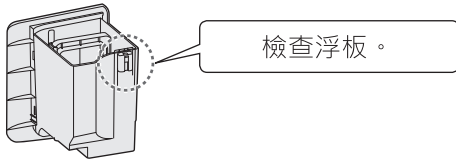

4. 安裝儲水箱蓋。

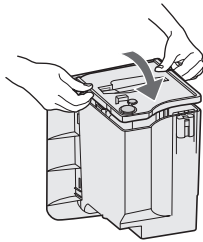

## 後進氣面板 / 感應器

(大約每 2 週一次)

使用清潔工具 (例如吸塵器) 輕輕除塵。

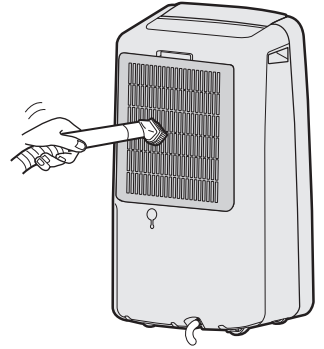

**注意** 如何清潔與去除厚重汙垢。

### 後進氣面板

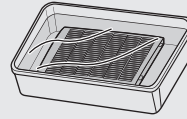

1. 將少量中性清潔劑加入水中，並浸泡大約 10 分鐘。

### 警告

2. 使用清水洗去中性清潔劑。
3. 將過濾網置於通風良好的位置以徹底乾燥。

## 主機 (大約每月一次)

使用乾軟布擦拭。



請勿用水清洗。

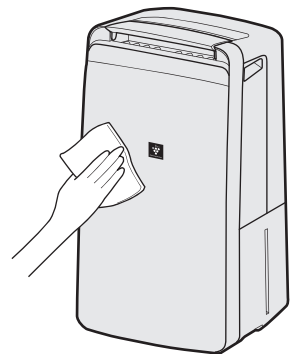

## 黴菌過濾網 (大約每月一次)

清除黴菌過濾網上的灰塵。

### 警示

請勿清洗過濾網，且勿置於陽光下曝曬 (以免過濾網可能會失去功效)。

### 黴菌過濾網

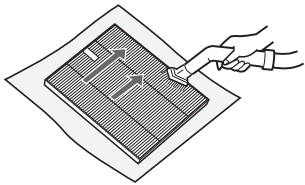

過濾網十分脆弱，請小心使用，勿過度施力。

## 更換過濾網

### 過濾網之使用壽命

過濾網之使用壽命取決於房間的環境、使用條件及主機位置，可能需提早更換。如果在比普通家庭之條件更嚴苛的環境中使用主機，則建議更頻繁地更換過濾網。

- 黴菌過濾網 開啟後大約 1 年

### 更換過濾網型號

若想要購買濾網進行更換時，請諮詢客戶服務中心。

黴菌過濾網 (1 個)

FZ-J16KFT

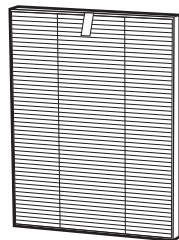

### 處置過濾網

請根據當地之法律和法規處置使用過的過濾網。

黴菌過濾網材質：

- 聚丙烯
- 聚乙烯

## 長時間存放不使用時

### 1. 以機體防黴模式運行。

- ① 開始運行。



- ② 選擇機體防黴。



- ③ 停止運行。



\* 啟動機體防黴模式，大約 80 分鐘後會自動停止。

### 2. 處置儲水箱的水及維護主機。

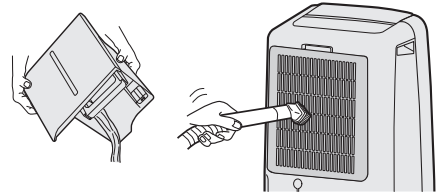

### 3. 存放在乾燥的位置，避免陽光直射。

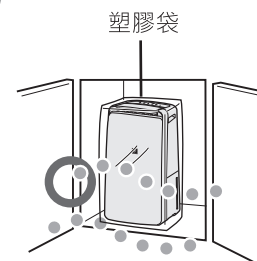

# 維修前的檢查事項

在聯絡要求維修之前，請先檢查下列事項，以確保該問題非主機故障引起。

## 房間變熱。

- 主機在衣物乾燥運行和除濕運行期間會產生熱能，導致室溫升高。暖空氣從吹出口排出，但是此為正常現象，不代表主機有問題。

## 主機無法除濕。

- 除濕等級會隨房間大小、結構、溫度及濕度等級而異。當室溫或濕度較低時，除濕等級通常也會降低。
- 檢查後進氣面板是否乾淨。
- 檢查吹出口或吸氣口是否堵塞。

## 有異常聲音。

- 主機在產生離子時可能會發出咔嗒聲或滴答聲，此為正常現象。
- 主機開啟後 2 到 3 分鐘內，運行聲音比較大。這是壓縮機啟動的聲音，非常正常。
- 在主機開啟或關閉後以及運行期間，會立即聽到柔和的嗖嗖聲。這是冷媒在主機內流動的聲音。

## 聲音太大聲。

- 室內溫度較低時，主機在開啟後數秒鐘內發出很大的聲音。
- 檢查主機是否放置在平穩的地面上。
- 檢查後進氣面板是否堵塞。

## 主機的濕度偵測指示燈與房間內另一個濕度計的顯示不同。



- 同一個房間內的濕度等級不同。
- 感應器有不同的測量參數。

## 漏水。

- 檢查主機是否水平放置。
- 在連續排水時，檢查軟管是否已完全插入。

## 顯示錯誤

如果重複出現錯誤，請聯絡客戶服務中心。

	<ul style="list-style-type: none"><li>• 如果儲水箱滿水時，請將水排空。</li><li>• 如果儲水箱未正確放置，請正確放置儲水箱。</li></ul>
	<ul style="list-style-type: none"><li>• 主機在除霜模式下運行。</li></ul>
	<ul style="list-style-type: none"><li>• 衣物乾燥（自動）操作已完成，且已停止運行。</li></ul>
	<ul style="list-style-type: none"><li>• 使用之自動關機功能已停止運行。</li></ul>
	<ul style="list-style-type: none"><li>• 拔下主機電源插頭，等待一分鐘，然後重新插上主機電源插頭。</li></ul>



# 規格

型號		DW-P18HT-W DW-K18HT-S	DW-P16HT-W DW-P16HT-G
電源		AC 110V/60Hz	
電流保險絲		250V / 10A	
額定除濕能力	27°C/60%RH	18 L/ 日	16 L/ 日
額定功率	27°C/60%RH	297 W	264 W
能源因數值		2.52 L/kWh	2.52 L/kWh
可除濕面積 <sup>※1</sup>	木結構住宅	38 m <sup>2</sup>	33 m <sup>2</sup>
	鋼筋混凝土住宅	75 m <sup>2</sup>	67 m <sup>2</sup>
高濃度自動除菌離子濃度之適用面積 <sup>※2</sup>		~ 33 m <sup>2</sup>	~ 28 m <sup>2</sup>
冷媒		R134a (370g)	R134a (310g)
過濾網種類		黴菌過濾網 / 前置過濾網	
儲水箱容量		4.6 L	
電源線長度		2.0 m	
外形尺寸		359 mm(W) × 303 mm(D) × 665 mm(H)	
重量		17.4 kg	16.9 kg

※1 根據 JEMA 標準。

※2 當主機靠牆壁放置時，能於房間中央測得每 1 立方公分大約 7000 個離子的房間大小內，以「衣物脫臭」模式設定運行下，測量高度大約為離地 1.2 公尺。

# 限用物質含有狀況標示

單元	限用物質及其化學符號					
	鉛 (Pb)	汞 (Hg)	鎘 (Cd)	六價鉻 (Cr <sup>+6</sup> )	多溴聯苯 (PBB)	多溴二苯醚 (PBDE)
外殼	○	○	○	○	○	○
馬達	○	○	○	○	○	○
壓縮機	○	○	○	○	○	○
電路板	○	○	○	○	○	○
冷凍系統	○	○	○	○	○	○
<p>備考1. “超出0.1 wt %” 及 “超出0.01 wt %” 係指限用物質之百分比含量超出百分比含量基準值。</p> <p>備考2. “○” 係指該項限用物質之百分比含量未超出百分比含量基準值。</p> <p>備考3. “-” 係指該項限用物質為排除項目。</p>						

# MEMO

---

# 售後服務

感謝您的愛護，本公司產品售後服務由台灣夏普客戶服務中心負責

消費者免費洽詢專線：0809-090-510

服務時間：星期一至星期日 09:00~21:00

**SHARP**<sup>®</sup>

---

委製商：台灣夏普股份有限公司

公司地址：新北市土城區中山路 16 號 7 樓

客戶服務專線：0809-090-510