

# 售後服務

感謝您的愛護，如有需要服務時，

請打電話至消費者免費洽詢專線 **0800-211126**

本公司產品售後服務委託聲寶公司服務部門，各地服務中心負責

## SHARP® 夏寶股份有限公司

台北總公司 台北市建國北路二段147號14樓 (02)2512-3000  
桃竹苗分公司 新竹縣竹北市縣政九路149號2樓 (03)555-6899  
中部分公司 台中市大容東街66號11樓之1 (04)2329-1421  
南部分公司 高雄市岡山區大德二路149號 (07)624-3128

# SHARP®

衣物乾燥 清淨除濕機

## 使用說明書

型號

DW-E13HT-W

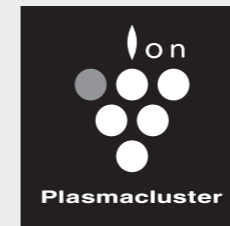

高濃度  
自動除菌離子 7000 \*

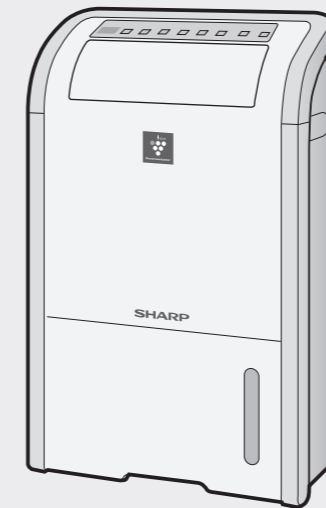

\* 本技術所採用的數字是將搭載了高濃度自動除菌離子產生器的除濕機放在牆角，在衣物脫臭運行模式下，將上下擺風設定為“下”、左右擺風設定為“關”時，在高濃度自動除菌離子7000適用的房間(溫度 20°C，濕度 50%)的中央附近(距離地面 1.2 米)測出的每cm<sup>3</sup>空氣中所含自動除菌離子個數的估計值。



自動除菌離子標記和自動除菌離子，Plasmacluster 是 SHARP 株式會社的商標。

本產品請勿用於商業用途。

## 目錄

頁數

介紹	特點	2
	常見問題	3
	安全注意事項	4
	各部分名稱	6
	使用前	8
如何使用	運行方法	10
	●衣物乾燥、衣物脫臭運行	10
	●除濕運行	11
	●停止	11
	方便的功能	12
	●擺風	12
	●兒童安全鎖	12
	●定時關	13
	●自動除菌離子開/關	13
	●消除通知音	13
	排水方法	14
	●儲水箱	14
	●連續排水	15
保養	保養	16
	●過濾網、傳感器部位	16
	●儲水箱	17
	●主機	18
	●長時間不使用時	18
必要時	規格	19
	這種時候?	20

感謝您購買本產品。  
請您在仔細閱讀本使用說明書後，正確使用本產品。  
在使用之前，請務必仔細閱讀“安全注意事項”。  
請將本使用說明書保存妥善以便隨時參考。

# 特點



透過高濃度自動除菌離子及強力除濕，為室內晾曬的衣物提供脫臭、清淨及快速乾燥

高濃度  
自動除菌離子 7000 \*

## 快速衣物乾燥

將風量調整到最大，迅速乾燥衣物，自動停止。

衣物乾燥運行

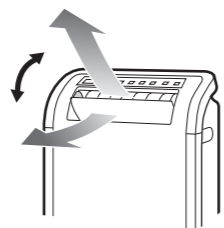

## 節能衣物乾燥

綜合利用除濕和送風功能，高效乾燥在室內晾曬的衣物，自動停止。

衣物乾燥運行

## 輕鬆除濕

保持一定的濕度，為房間營造一個舒適的空間。

濕度設定運行

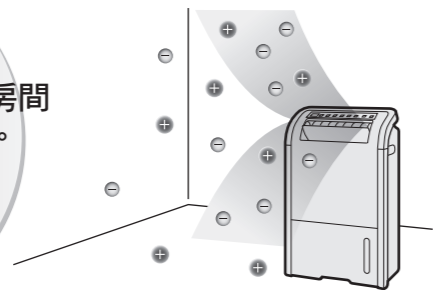

## 大型儲水箱

擁有 4.2L 儲水箱，可充分適應除濕要求。  
可滿足連續排水的要求。

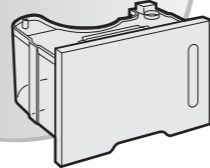

## 上下 180° 左右 90° \* 自動擺風

通過大型廣域擺風，進行大範圍乾燥、除濕。

\* 顯示的是將上下擺風設置為“廣域送風”、左右擺風設置為“開”時的送風範圍，會根據擺風擺動角度的不同而存在差異。

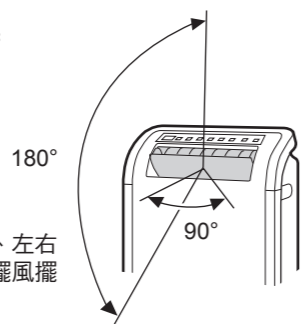

# 常見問題

回答使用過除濕機的客戶碰到的問題。

Q 房間會不會變暖？

A 由於前面的出風口會吹出暖風，因此，如在密閉的房間內使用，會造成房間溫度升高。

Q 希望連續啟動除濕運行模式 可連續排水嗎？

A 可採用市面銷售的排水管(內徑 15mm)進行連續排水。(第 9、15 頁)

Q 儲水箱裡未積存水 不進行除濕？

A 在高溫或溫度、濕度都比較低的時候，由於運行送風模式，而不進行除濕，因此儲水箱中無水分積存。(第 20 頁)

Q 聲音很大？

A 開始運行、運行時、停止運行時等聽到聲音。  
壓縮機 (compressor) 運行的聲音以及冷媒(冷卻液)循環發出的聲音。(第 21 頁)

Q 目前濕度顯示奇怪？

A 目前濕度顯示為大致濕度。(未必一定與其他設備顯示相同的數值)  
此外，開始進行衣物乾燥時，濕度立即發生巨大變化，可能與實際濕度產生差異。  
濕度低於 31% 時顯示為“LO”，高於 91% 時則顯示為“HI”。

Q 風量無故變強？

A 即使設定了除濕運行(濕度設定、弱)模式，在以下情形中，風量會自動增加。  
●室溫超過約 38°C 時 ..... 為使主機內部溫度下降(只送風)  
●室溫低於約 15°C 時 ..... 為預防主機內部結霜(只送風)

■ 此外，詳細情形請參考“這種時候？”。(第 20、21 頁)

\* 本技術所採用的數字是將本商品放在牆角，在衣物脫臭運行模式下，將上下擺風設置為“下擺風”、左右擺風設置為“關”時，在高濃度自動除菌離子 7000 適用的房間(溫度 20°C，濕度 50%)的中央附近(距離地面 1.2 米)測出的每cm<sup>3</sup>空氣中所含自動除菌離子個數的估計值。

# 安全注意事項

為預防對用戶或他人造成危害及財產的損害，特對應遵守的事項說明如下。

■ 無視表示內容，由於錯誤使用或操作可能會產生的後果，區分如下。

## 警告

表示有可能會引起死亡、重傷的內容。

## 注意

表示有可能會引起受傷、財產受到損害的內容。

■ 請予遵守的相關內容用圖案、記號表示說明如下。

表示不允許做的禁止內容。

表示必須要做的強制內容。

## 警告

為預防火災、觸電、受傷

### 電源插頭及電源線

- 請勿使電源線破損
- 請勿對電源線進行任意更換、加工、強制彎曲、拉扯、扭曲、束紮等
- 請勿對其承載重物或夾壓
- 移動時，請勿因腳輪而使電源插頭及電源線受損 (否則可能會造成電源線發生破損及火災、觸電)
- 請勿用潮濕的手插拔電源線 (否則可能會造成觸電)
- 電源線應避免中途連接、使用延長線，還應避免與其他電器用品共同使用一個插座 (否則可能會導致觸電、發熱、火災)
- 不可使用額定電壓(110V 60Hz)之外的電源
- 請勿以直接插入拔出電源插頭的方法來代替正常的主機開關方法 (否則可能會造成觸電或火災)

- 確認電源插頭上沒有積灰、沒有鬆動，將其可靠插入電源插座應定期用乾布擦拭電源插頭上的灰塵 (積塵或連接不充分可能會造成觸電或火災)
- 若要更換電源線，請聯絡專業技術人員或夏寶的服務中心為您更換

### 使用時

- 請勿將手指或異物(針狀物、金屬絲、棒狀物)插入空氣的吹出口或吸入口 (由於風扇在設備內部高速運行，可能會造成受傷，接觸內部還可能會造成觸電、故障)
- 不可作任何改裝。禁止非維修技術人員進行分拆、改造、修理 (否則可能會造成火災、觸電、受傷)
- 請勿將噴霧器等罐子放在主機的附近。另外，請勿在主機附近使用類似引火性的危險物品(汽油、稀釋劑) (否則可能會引發火災、爆炸或火災)
- 請勿使身體長時間直接接觸風 (否則可能會造成身體不適、健康受損)
- 請勿放在發熱器具的附近(樹脂部分熔化，可能會引發火災)

### 異常發生時(有燒焦異味等)

- 請立即停止運行，拔出電源插頭，並向購買門店或客戶服務窗口諮詢 (否則可能會造成觸電或火災等)
- 請向購買門店或客戶服務窗口諮詢維修事宜 (如修理不善，可能會造成觸電、火災、受傷等)
- 需要修理時，請與銷售商店或夏寶的維修服務中心聯繫應由專業技術的人員進行 (如修理不善的話，可能會造成觸電、火災、受傷等情況發生)

### 保養時

- 須停止運行，拔出電源插頭 (由於內部風扇正在高速運行，可能會造成受傷)

## 注意

為預防漏電或受傷，保護家俱等

### 電源插頭及電源線

- 須緊握電源插頭拔出 (否則可能會造成火災、觸電、短路)

- 長時間不使用時，為安全起見，須將電源插頭從插座中拔出 (否則可能會造成觸電、漏電、火災)

### 使用時

- 請勿使主機發生翻倒或掉落
- 請勿在主機翻倒時進行存放或移動 (否則可能會造成容器破損、漏水、漏電等故障)
- 請勿在壁櫥、家俱的間隙等封閉的狹窄空間使用
- 請勿在出風口或過濾網上覆蓋布等物質 (通風不暢可能會造成發熱、起火)
- 請勿在容易接觸到水的地方或浴室等場所使用
- 請勿水洗
- 請勿在主機上面放置花瓶等含水的容器
- 僅限室內使用。請勿放置在陽光直射或有風雨的場所使用
- 請勿放置在可能洩漏油、可燃氣體的場所 (否則可能會造成觸電或過熱、漏電、火災)
- 請勿放置在桌上等高處使用 (主機掉落時，可能會造成受傷)

- 請在主機周圍預留一定的空間 (通風不暢可能會造成發熱、起火、故障、保護裝置啟動)

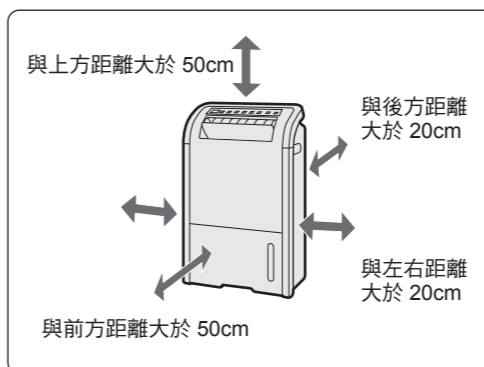

- 請勿在產品上面擺放或倚靠物品 (主機發生移動或翻倒時，可能會造成受傷)
- 請勿飲用除濕水或將除濕水用於動物飼養等 (否則可能會給健康帶來損害)
- 請勿將燃燒器具放置在本產品吹出的風能直接到達的地方 (否則可能會造成燃燒器具燃燒不充分)
- 請勿用於美術品、學術資料等的保存或其他特別用途 (否則可能會造成保存品品質降低)
- 請勿在有人的房間長時間使用 啟動“衣物(快速自動、節能自動、連續)運行”模式或“除濕運行”模式時，產生的熱量會使房間溫度上升，使房間變得乾燥，可能會給健康帶來損害 有下列人群使用本設備時，請加以注意 (嬰幼兒、兒童、老人、無法自己操作器具的人)

- 對電視機、收音機產生干擾，電波手錶無法正確顯示時間時，請儘量遠離。 (否則可能會造成電磁波干擾)

請務必遵守





# 各部分名稱

按下帶有 ★ 標記的按鍵則開始運行。

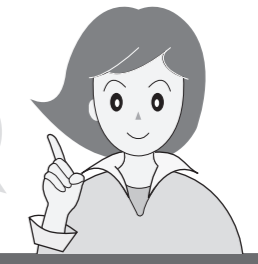

## 主機和操作面板

### 操作面板

**自動除菌離子開/關鍵**  
自動除菌離子運行模式設定為“開”或“關”。  
(第 13 頁)  
**自動除菌離子指示燈(藍)**  
點亮……自動除菌離子運行中

**目前濕度顯示(綠)**  
顯示目前濕度。  
Lo ……31% 以下  
32-90 ……以 1% 為單位顯示目前濕度  
Hi ……91% 以上

**兒童安全鎖鍵 (第 12 頁)**  
“設定”或“解除”兒童安全鎖功能。  
**兒童安全鎖指示燈(綠)**  
點亮……兒童安全鎖處於設定狀態

**定時關鍵 (第 13 頁)**  
設定希望自動關閉主機的時間。  
**定時關指示燈(綠)**  
“2h” 點亮……關機定時器設定為 2 小時  
“4h” 點亮……關機定時器設定為 4 小時  
“6h” 點亮……關機定時器設定為 6 小時  
“6h” 閃爍……因自動關機功能而停止運行 (第 9 頁)

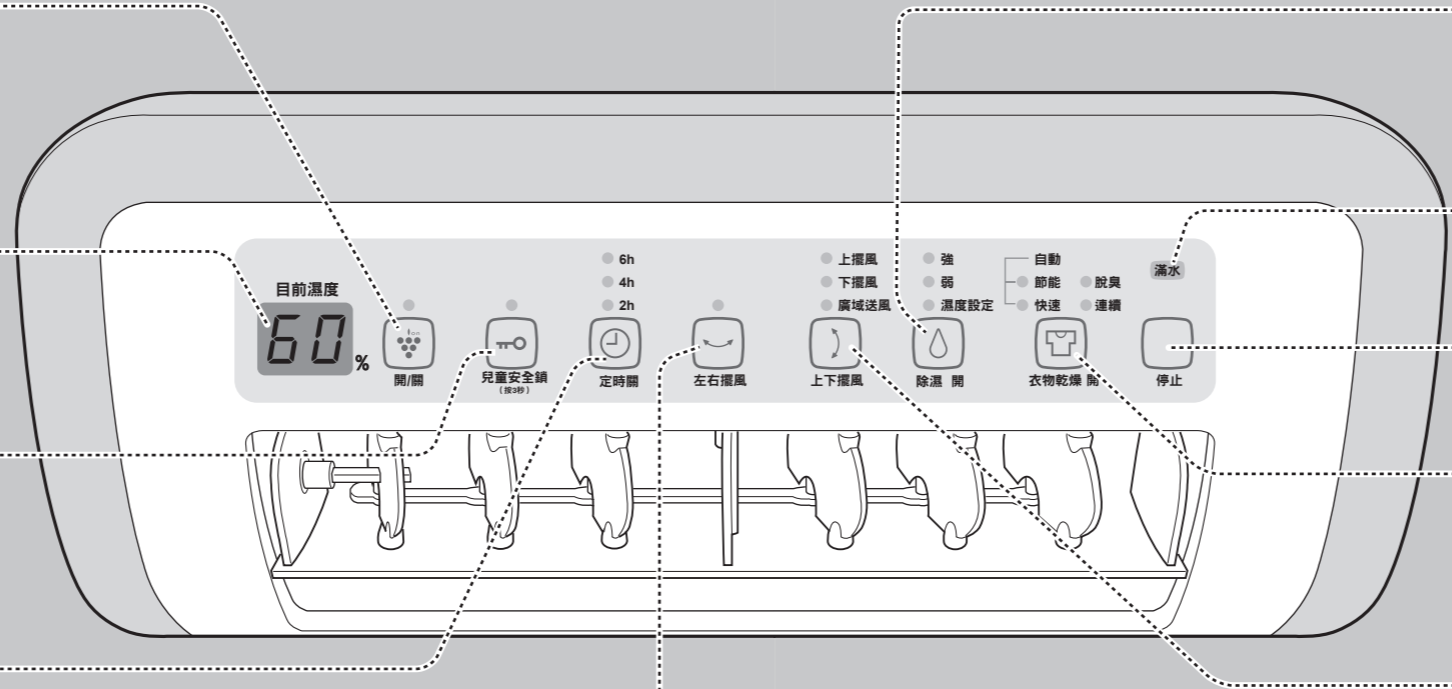

**除濕鍵★ (第 11 頁)**  
切換到除濕運行模式。  
**除濕切換指示燈(綠)**  
顯示運行狀態。

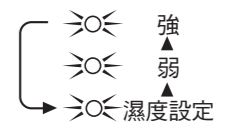

**儲水箱滿水指示燈(紅) (第 14 頁)**  
閃爍……儲水箱已滿

**停止鍵 (第 11 頁)**  
停止運行。

**衣物乾燥鍵★ (第 10 頁)**  
切換到衣物乾燥運行模式。  
**衣物乾燥切換指示燈(綠)**  
顯示運行狀態。

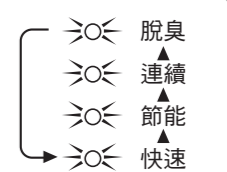

**上下擺風鍵 (第 12 頁)**  
切換到擺風的上下擺風模式。  
**上下擺風指示燈(綠)**  
顯示擺風狀態。

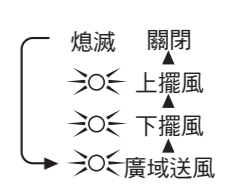

**左右擺風鍵 (第 12 頁)**  
將擺風左右擺風功能設定為“開”或“關”。  
**左右擺風指示燈(綠)**  
點亮……擺風自動左右擺風

### 前視圖

**擺風(出風口) (第 12 頁)**

**儲水箱 (第 14、17 頁)**

- 儲水箱蓋
- 儲水箱手柄
- 浮板  
請勿取出聚苯乙烯泡沫材料。(否則無法檢測到儲水箱已滿，水會溢出)
- 水位窗
- 儲水箱拉槽

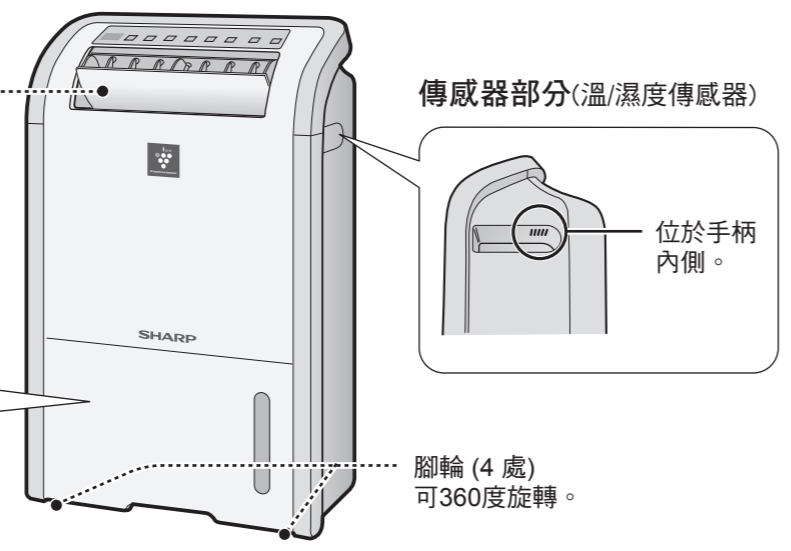

**傳感器部分(溫/濕度傳感器)**  
位於手柄內側。

**腳輪 (4 處)**  
可360度旋轉。

### 後視圖

**過濾網(進風口)**

- 過濾網
- 過濾網網罩

**手柄(左右兩側) (第 9 頁)**

- 連續排水孔 (塞頭)
- 電源線
- 電源插頭

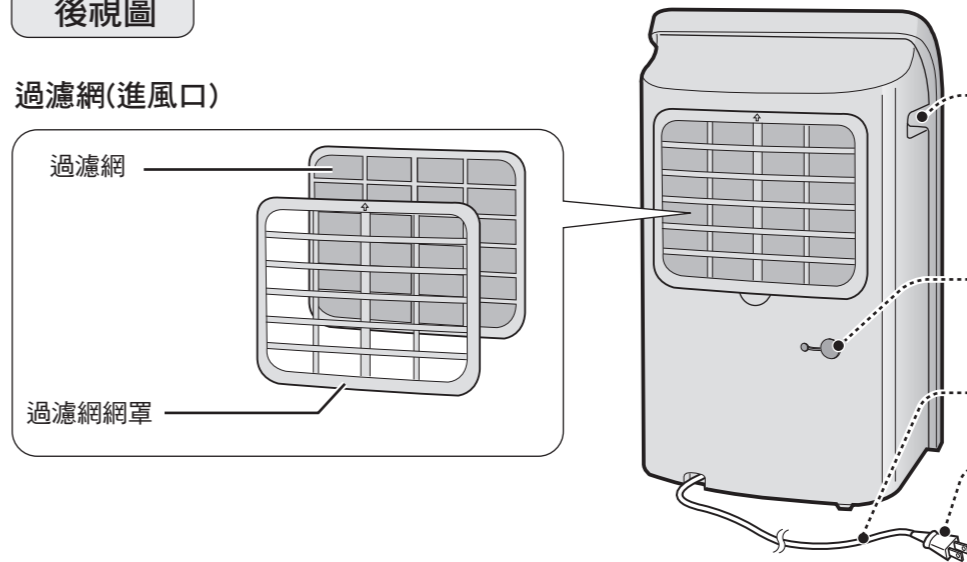

各部分名稱

# 使用前

**注意**

在榻榻米、易損傷的地板、高低不平的場所及長毛地毯等移動時，須將主機抬起

**【否則可能會造成地板及地毯表面受損】**

## 第一次使用時

儲水箱中可能殘留水分，這是在工廠進行產品檢查時所使用的水，並非異常。

**1 從包裝箱中取出產品**

- 請務必緊握手柄，從包裝箱中取出。
- 包裝箱與包裝材料可用於存放產品，請妥善保存。

**2 放置在平坦穩固的場所，將電源插頭插入插座**

- 擺風自動開啟閉合。

包裝材料

電源為 110V

## 擺放場所

**避免陽光直射**

- 不然，可能引起外殼脫色、變形、安全裝置誤啟動。

**當對電視機、半導體有干擾、或者電波表無法正常顯示時間時，請盡可能遠離這些電器。**

**放置在穩定平坦的地方**

- 若放置在有較長毯毛的地毯或坐墊上的話可能會引起翻倒。

**請在約3°C~38°C的房間內使用**

- 室溫低於3°C或高於38°C時，壓縮機的運行將停止，不再進行除濕運行。(進入低溫/高溫保護狀態，從而轉為送風運行)

與上方距離大於 50cm

與後方距離大於 20cm

與左右距離大於 20cm

與前方距離大於 50cm

**在下列場所請勿使用**

- 海濱地區等、鹽份較多的場所
- 溫泉地區等硫化氣體較多的場所
- 機械油較多的場所
- 油煙較多的場所

請勿在除濕機附近使用氟化乙烯樹脂或含矽配方的化妝品等\*

- 如主機內部附著氟化乙烯樹脂或矽酮，可能引起無法產生自動除菌離子。

\*護髮產品(護髮素、頭髮定型慕絲、焗油膏等)、化妝品、止汗產品、防靜電產品、防水噴霧、上光劑、玻璃清潔劑、化學抹布、蠟製品等。

## 請予以瞭解的事項

**移動時**

**1 停止運行，並排出儲水箱中的水**

- 請收好電源線，緊握手柄移動。拖曳可能會造成電源線的損傷。

**2 緊握手柄移動**

手柄(左右兩側)

腳輪

## 關於除霜

室溫低於約 15°C 時，由於主機內部可能發生結霜，設備將自動進行除霜。

- 約 45 分鐘一次(約 12 分鐘左右)，在壓縮機(compressor)運行停止、風量“強”下運行。在房間溫度低的時候，停止一次的時間將變長。
- 除霜時，因壓縮機(compressor)停止運行，不進行除濕，所以儲水箱內很難有水積存。

## 關於自動關機功能

**自動關機功能的開啟**

出廠時，自動關機功能默認為關閉狀態。如需開啟，按下述設定。

**運行停止時**

運行開始 → 經過 12 小時 → 運行停止

再次運行時，請按停止鍵解除指示燈閃爍，執行運行操作指令。

同時按住 3 秒

- 再次同時按“定時關”鍵和“停止”鍵 3 秒以上，在聽到“嗶嗶”兩聲後，解除自動關機功能。
- 拔出電源插頭，自動關機功能也可以被解除。

## 關於壓縮機停機/啟動保護功能

● 在插入電源插頭或衣物(快速、節能、連續)運行、除濕運行停止後，為保護設備，壓縮機(compressor)停止運行約 3 分鐘。此時，執行送風運行模式，不進行除濕。

執行送風運行模式約 3 分鐘

使用前

# 注意

勿在出風口覆蓋衣物等

【否則可能會引起發熱、冒火、故障】

# 運行方法

## 衣物乾燥、衣物脫臭運行



衣物乾燥 開

### 選擇喜歡的運行模式

- 插入電源插頭後，將立即啟動“快速自動”模式。
- 如不拔出電源插頭，將延續上一次運行模式。

#### 自動運行

##### 快速自動(自動停止)

希望快速乾燥衣物時

在風量“最強”狀態下乾燥衣物。(邊除濕邊乾燥)

- 運行開始約 30 分鐘後，濕度低於 55% 或運行時間達到約 3 小時，自動結束運行。(聽到“嗶…”的一聲後，運行停止，快速指示燈閃爍)

##### 節能自動(自動停止)

希望減少電力消耗乾燥衣物時

在風量“強”的狀態下，切換執行除濕運行模式(壓縮機(compressor)運行)和送風運行模式(壓縮機(compressor)停止)來乾燥衣物。

- 運行開始約 30 分鐘後，濕度低於 60% 或運行時間達到約 3 小時，自動結束運行。(聽到“嗶…”的一聲後，運行停止，節能指示燈閃爍)

##### 連續

希望連續運行乾燥衣物時

將風量設置為“最強”連續乾燥衣物。(邊除濕邊乾燥)

##### 脫臭

希望為衣物脫臭時(送風運行模式)

在風量“最強”狀態下，執行衣物脫臭運行(送風運行)模式。

- 即使將自動除菌離子設定為“關”，自動除菌離子依舊會執行。(無法將自動除菌離子設定為“關”。)

1



左右擺風

上下擺風

### 選擇擺風模式

(第 12 頁)

- 請將出風口吹出的風直接對準衣物。

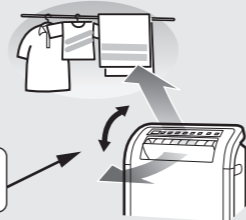

出風口與衣物的距離須超過 10cm

2

#### 注意

- 請仔細展平脫水後的衣物產生的褶皺，並放在通風處晾乾。
- 請將質地厚的衣物放在通風情況良好的地方晾乾。
- 在室溫低、房間大、需乾燥的衣物較多時，乾燥時間會延長。在自動運行(快速自動、節能自動)模式下，可能在衣物未乾時發生運行停止，此時並非故障。乾燥不充分時，請再次啟動自動運行模式。

## 除濕運行

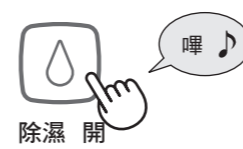

除濕 開

### 選擇喜歡的運行模式

- 插入電源插頭後，將立即運行“濕度設定”模式。默認濕度設定為 60%。
- 如不拔出電源插頭，將延續上一次運行模式。

1

#### 濕度設定 希望自行設定濕度時

根據實際需要自行設定除濕量。

可設定的四檔濕度為：60%、70%、40%和50%。

房間溫度過低或過高時，可能無法調節到適宜濕度。(第 20 頁)

- 每按一下，濕度設定即按如下的順序改變。

60% → 70% → 40% → 50%

房間溫度	適宜濕度
3~26°C	60%
26~38°C	55%

除濕機開機時，濕度設定默認於“自動 60%”，若室內環境高於相對濕度 60%，則壓縮機將會啟動，開始除濕；反之，若室內環境低於相對濕度 60%，則壓縮機不啟動，僅進行送風，待相對濕度高於 60% 才開始除濕運作。

#### 強

連續運行“強”風量，進行除濕。

#### 弱

連續運行“弱”風量，進行靜音除濕。

- \* 有時風量會根據室溫增大。(第 3 頁)

2



左右擺風

上下擺風

### 選擇擺風模式

(第 12 頁)

## 停止

1



停止

- 指示燈熄滅，擺風自動關閉。
- 長時間不使用時，請啟動內部乾燥運行(衣物脫臭運行)模式。(第 18 頁)



# 方便的功能

## 擺風

勿用手強行撥動擺風。  
否則可能會引起故障。

左右

正在運行  
擺風“開”



左右擺風

擺風“停止”



左右擺風

● 請在希望停止的位置按按鍵，熄滅指示燈。

上下

正在運行



上下擺風

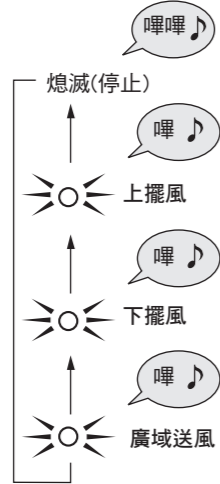

擺風角度：約 180°  
(送風範圍：約 180°)

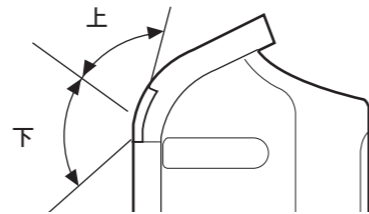

“廣域送風”交替執行“上擺風”、“下擺風”。

## 兒童安全鎖

希望預防兒童頑皮或誤操作時。

設定/解除

“設定”



兒童安全鎖  
(按3秒)

“解除”



兒童安全鎖  
(按3秒)

- 設定後，只能進行以下操作。  
運行時...運行停止，解除兒童安全鎖。  
停止時...解除兒童安全鎖。
- 拔出電源插頭後，兒童安全鎖被解除。

## 定時關

運行時



定時關

選擇希望的時間

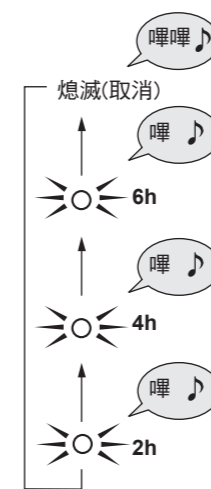

● 達到設定時間時，在發出“嗶...”的一聲通知音後，停止運行。

- 定時關指示燈的顯示會隨運行時間發生變化。
- 在設定定時關後，儲水箱如達到滿水狀態時，運行將停止，但定時關時間的計數繼續執行。(排水後可以繼續使用)
- 希望解除定時關時，請按定時關鍵，熄滅(取消)定時關指示燈。

## 自動除菌離子開/關

每按一次，對自動除菌離子進行開/關切換操作。

運行時

“開”



開/關

“關”



開/關

● 即使將自動除菌離子設定為“關”，在衣物脫臭運行模式下，將自動啟動自動除菌離子功能。

## 消除通知音 (滿水時/定時關結束時/自動關機功能結束時)

在夜晚休息時，如介意“通知音”，請使用本功能。

運行停止時



上下擺風



停止

同時按住3秒

● 聽到“嗶”的一聲後完成設定。

● 再次同時按上下擺風鍵和停止鍵 3 秒以上，在聽到“嗶嗶”兩聲後，啟動通知音功能。

注意

● 拔出電源插頭後，設定被解除，通知音響起。

方便的功能

# 排水方法

附近如有排水場所，  
可進行連續排水。

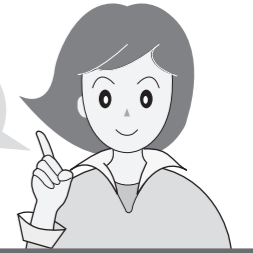

## 儲水箱

儲水箱為滿水狀態時(約 4.2L)，  
自動停止運行(滿水停止裝置)

- 運行衣物脫臭功能時，在儲水箱滿水狀態下仍能運行。此時，“儲水箱滿水指示燈(紅)”不會閃爍。
- 排水後，將儲水箱重新裝入主機，“儲水箱滿水指示燈(紅)”熄滅，設備再次運行。



1

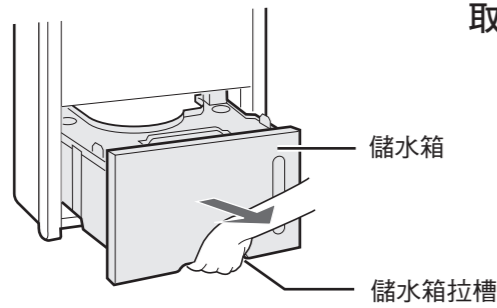

取出儲水箱

- 請穩住主機的同時，直接抽取。
- 請在抽取時保持平穩以防濺水出來，同時，為預防傾斜或掉落請小心移動。

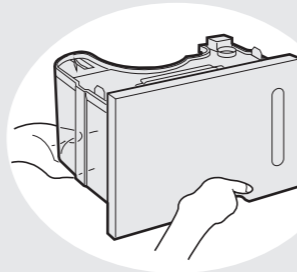

2

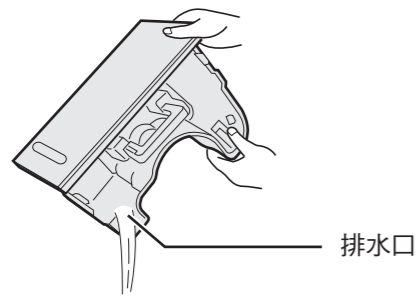

排水

3

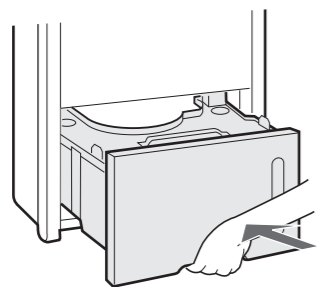

在主機上  
安裝儲水箱

- 牢牢插入。
- 勿粗暴安裝。  
(否則可能會造成故障)

注意

- 移動主機時，務必停止運行，進行排水。  
(否則可能會引起儲水箱內的水發生振動濺灑到地板等處，濺濕傢俱)
- 請定期清掃儲水箱內壁。(約每週清掃一次)  
(長期不清掃可能會引起黴菌、雜菌滋生，發出惡臭)

## 連續排水

### 運行連續排水模式時的注意事項

- 本除濕機為家用型除濕機。運行連續排水模式時，請定期(每兩週一次)檢測過濾網是否有髒污、排水軟管是否有堵塞發生，確保無異常。
- 請將排水管放置在水管四周不低於零度的場所。  
(水管中的水發生凍結後，引起主機中的水流向室內並打濕傢俱等)
- 水管的前端容易爬入蟲子時，建議安裝網罩。

### 水管的拔出方法

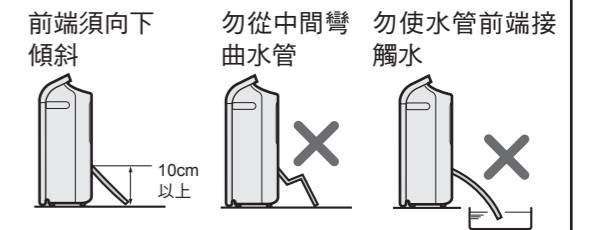

### 停止連續排水，還原成初始狀態時

請從排水口取下水管，並裝上塞頭。

1



拔出電源插頭

2

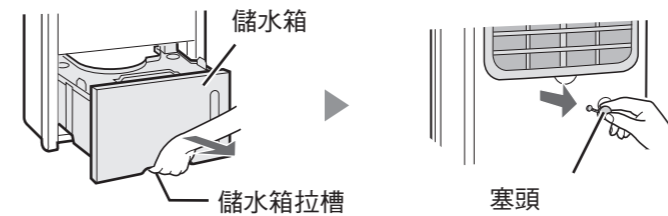

取出儲水箱，拔出  
背面的塞頭

3

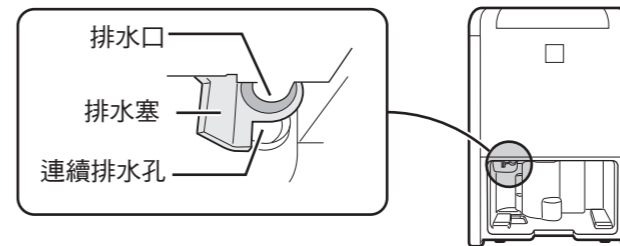

利用右手手指按住排水塞，並通  
過左手從主機背面的連續排水孔  
放入市面銷售的水管，再牢牢插  
入主機的排水口



利用右手手指按壓

透過左手插入  
市場上銷售的水管內徑  
15mm(外徑不超過 21mm)

\* 請確認水管是否已插入深處。

\* 請勿使用管口發生  
擴張的舊水管。  
(否則可能會造成  
漏水)

4

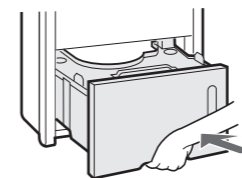

在主機上安裝儲水箱



# 保養

為了能潔淨長久地使用，請定期進行保養。



## 保養時的注意事項

請使用指定的洗滌劑

請不要使用以下物品 (否則可能會造成表面損傷、破裂)



稀釋劑  
汽油  
酒精



烤箱清掃劑  
去污劑  
漂白劑



住宅、家俱用  
合成洗滌劑  
(鹼性)



噴霧式洗滌劑  
金屬清掃刷

## 過濾網、傳感器部位

每兩週一次

1

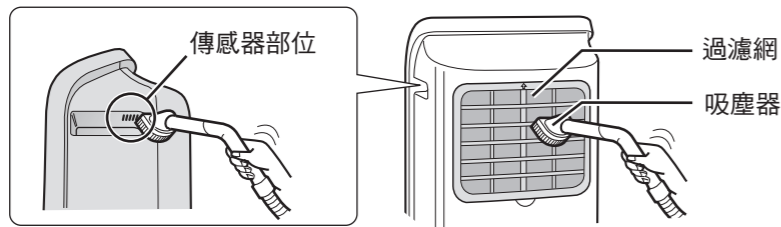

利用吸塵器等吸除灰塵

髒污嚴重時

取下過濾網網罩

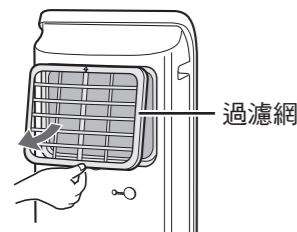

從過濾網網罩  
上取下過濾網

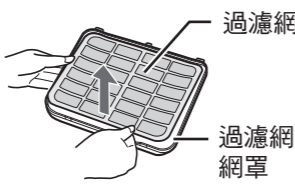

浸洗濾網灰塵並陰乾  
(使用牙刷等輕輕去除灰塵)

髒污嚴重時，請使用稀釋  
了中性洗滌劑(餐具專用洗  
滌劑)的溫水清洗



將過濾網安裝在過濾網網罩上

(請將過濾網牢牢卡入  
4 個邊角)

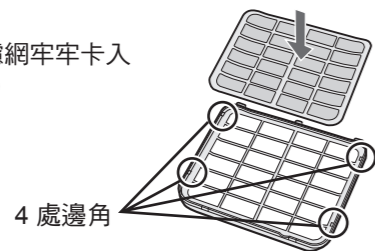

按原樣安裝

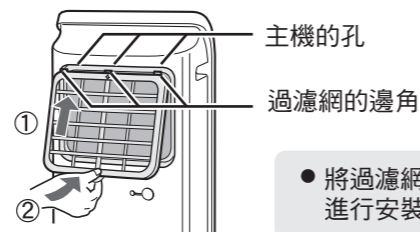

● 將過濾網 印記朝上  
進行安裝。

注意

- 過濾網網眼堵塞容易導致除濕能力下降及電力的浪費。
- 如運行未安裝過濾網的設備，主機內部容易因沉積灰塵而引發故障。

**警告**

保養時，請務必停止運行，並拔出電源插頭

【否則可能會造成觸電或受傷】

## 儲水箱

每週一次

1

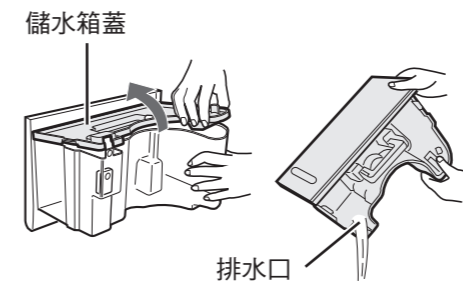

打開儲水箱蓋  
進行排水

- 從四周緩慢取下。

2

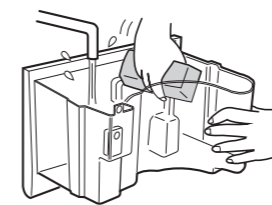

清洗儲水箱及  
儲水箱蓋的內  
壁

- 請使用餐具專用清洗海綿等清洗。
- 髒污嚴重時，請使用稀釋了中性洗滌劑(餐具專用洗滌劑)的溫水清洗。

3

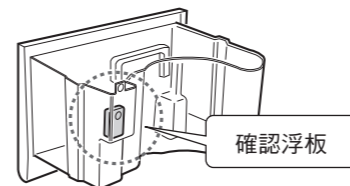

用柔軟的布擦  
拭水分

- 確認浮板安裝得當。

如浮板發生脫離

① 請確認浮板的方向後再次插入。  
(磁鐵：方向朝上  
對準儲水箱外壁)

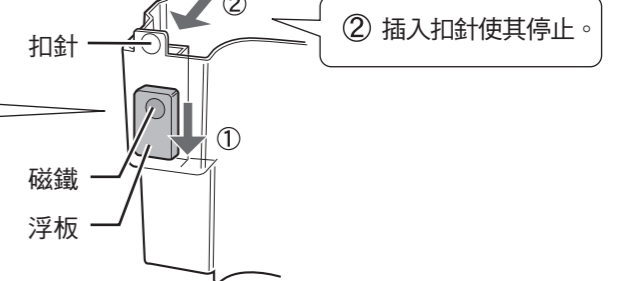
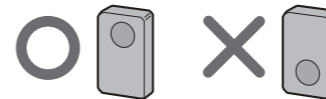

② 插入扣針使其停止。

4



安裝儲水箱蓋

- 將儲水箱蓋牢牢插入外部溝槽中。  
(否則可能造成漏水)

注意

- 請注意勿損壞浮板。

# 保養 (續)

為了能潔淨長久地使用，請定期進行保養。



# 規格

型號	DW-E13HT-W	
電源交流	110V/60Hz	
電流保險	250V/10A	
額定除濕能力	27°C/60%RH	13L/日
額定功率	27°C/60%RH	268W
能源因數值	2.02 (L/kWh)	
冷媒	R134a (180g)	
儲水箱容量	4.2L	
產品尺寸	寬374 x 深250 x 高620 mm	
產品重量	14.1kg	
電源線	有效長度約1.8m	
可除濕面積 *	木結構住宅	25m <sup>2</sup>
	鋼筋混凝土住宅	50m <sup>2</sup>

\* 根據 JEMA(日本電機工業會)得出的數值。

為不斷提高產品品質，滿足用戶需求，本公司有權對產品的規格值作適當變更，屆時將不再另行告知用戶，敬請諒解。

## 主機

每月一次

1

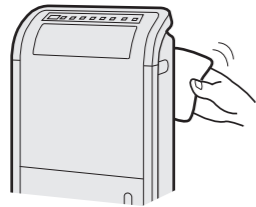

使用沾有溫水(40°C以下)或中性洗滌劑(餐具專用洗滌劑)的軟布擦拭髒污

- 須將潮濕的布充分擰乾後再使用洗滌劑。
- 由於出風口、進風口、腳輪易髒，請勿忘記保養。

注意

- 如主機遇水，會引起絕緣損壞或生鏽。
- 使用含化學物質的抹布時，請按照注意事項執行。

## 長時間不使用時

1

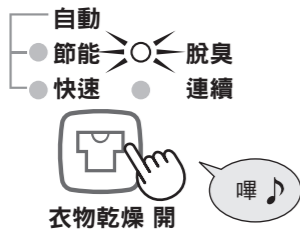

啟動內部乾燥運行(衣物脫臭運行)模式

內部乾燥

- 主機內部的冷卻器上可能會附著水滴。請將衣物脫臭運行(送風運行)模式開啟約 2 小時。(定時關功能令使用更加方便) 主機內部乾燥後，可有效控制黴菌的產生。

2



排水 (第 17 頁)

- 打開儲水箱蓋，將儲水箱的水擦乾。

3

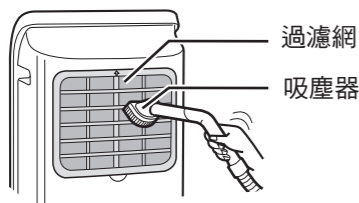

清掃過濾網 (第 16 頁)

4



避免太陽直射，並在乾燥的地方進行存放

- 放入購買時所用的外包裝盒或覆蓋防塵罩(薄膜袋等)進行存放。
- 如存放時不使用防塵罩，灰塵會進入主機內部，在下次使用時，可能會吹出灰塵。

# 這種時候？

在委託維修或諮詢之前，請再檢查一次。

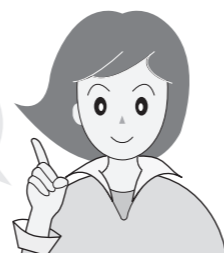

這種時候	請進行檢查	參考頁數
房間升溫	<ul style="list-style-type: none"> <li>在啟動衣物(節能、快速、連續)運行、除濕運行模式時，由於出風口有暖風送出，如關閉房間並長時間運行，會造成房間升溫。</li> </ul>	—
不進行除濕	<ul style="list-style-type: none"> <li>除濕量會根據房間的大小、結構、溫度、濕度的不同而存在差異。一般情況下，在室溫低且濕度低時，除濕量會減少。</li> </ul>	—
除濕量少 (儲水箱未積存水)	<ul style="list-style-type: none"> <li>啟動濕度設定除濕運行模式時，在溫度和濕度都比較低的情況下，將運行送風功能，因此不進行除濕。</li> </ul>	—
	<ul style="list-style-type: none"> <li>室溫低於 3°C 時，為了使儲水箱中的水不發生凍結，將轉換為送風運行模式，因此不進行除濕。</li> </ul>	8
	<ul style="list-style-type: none"> <li>在室溫比較高時，將啟動保護裝置，轉換為送風運行模式，因此不進行除濕。 (室溫高於約 38°C。但是，在濕度比較高時，溫度即使沒有到達 38°C，也不進行除濕。)</li> </ul>	8
	<ul style="list-style-type: none"> <li>室溫低於約 15°C 時，由於自動進行除霜，將短暫運行送風模式。此時，可能出現水難以積存的情形。</li> </ul>	9
	<ul style="list-style-type: none"> <li>是否正在啟動衣物(脫臭)運行模式？ ⇒請啟動衣物(節能、快速、連續)、除濕運行模式。</li> </ul>	—
	<ul style="list-style-type: none"> <li>過濾網是否發生髒污？ ⇒請清掃。</li> </ul>	16
	<ul style="list-style-type: none"> <li>出風口或吸風口是否發生堵塞？ ⇒請清除堵塞物。</li> </ul>	—
漏水	<ul style="list-style-type: none"> <li>主機是否發生傾斜、翻倒或掉落？ ⇒請放置在無振動、穩定且水平的場所使用。</li> </ul>	—
	<ul style="list-style-type: none"> <li>連續排水時，排水管是否與主機的排水口發生脫離？ ⇒請將排水管用力往裡擠壓，直至安裝牢固。</li> </ul>	15
濕度沒有下降	<ul style="list-style-type: none"> <li>房間是否過大？</li> <li>是否經常開關窗戶或門？</li> <li>是否使用了石油火爐等產生水蒸氣的設備？</li> </ul>	—
洗滌衣物未乾	<ul style="list-style-type: none"> <li>是否啟動了自動運行模式(快速衣物乾燥運行模式、節能衣物乾燥運行模式)？ ⇒自動運行時間最長為 3 小時，完成後將自動停止。 根據房間情況的不同，可能發生乾燥不充分的現象，請再次啟動自動運行模式或衣物乾燥連續運行模式。</li> </ul>	10

運行時

這種時候	請進行檢查	參考頁數
在開始運行、運行時或停止運行時聽到聲音	<ul style="list-style-type: none"> <li>“噠” …這是壓縮機(compressor)運行的聲音。</li> <li>“嘩啦啦”或“咕嚕咕嚕” …這是冷媒(冷卻液)循環發出的聲音。</li> </ul>	3 3
	<p>聲音很大</p> <ul style="list-style-type: none"> <li>如在室溫較低時運行本設備，可能在開始的幾秒內聲音變大。(根據溫度條件的不同，時間也會發生相應的變化)</li> <li>除濕機是否發生晃動？ 地板是否不穩？ ⇒請放置在無振動、平穩且水平的場所使用。</li> <li>過濾網是否發生堵塞？ ⇒請清掃。</li> </ul>	3 8 16
無法運行按鍵無反應	<ul style="list-style-type: none"> <li>是否設定了兒童安全鎖功能？ ⇒請解除兒童安全鎖功能。</li> </ul>	12
運行停止	<ul style="list-style-type: none"> <li>電源插頭是否發生脫落？ ⇒請將電源插頭插入插座。</li> </ul>	—
	<ul style="list-style-type: none"> <li>是否發生停電？ ⇒請等待供電恢復。</li> </ul>	—
儲水箱滿水指示燈閃爍	<ul style="list-style-type: none"> <li>儲水箱是否正確放入？ ⇒請正確放入儲水箱。</li> </ul>	14
	<ul style="list-style-type: none"> <li>儲水箱是否已達到滿水狀態？ ⇒請排水。</li> </ul>	14
	<ul style="list-style-type: none"> <li>浮板是否安裝正確？ ⇒請正確安裝。</li> </ul>	17
定時關指示燈“6h”閃爍	<ul style="list-style-type: none"> <li>自動關機功能啟動，運行停止。 ⇒請按停止鍵，消除指示燈閃爍，再次運行設備。 連續使用時，請解除自動關機功能。</li> </ul>	9
儲水箱滿水指示燈及定時關指示燈“6h”同時閃爍	<ul style="list-style-type: none"> <li>儲水箱達到滿水狀態，自動關機功能啟動，運行停止。 ⇒請排出儲水箱中的水，按停止鍵，消除指示燈閃爍，再次運行設備。</li> </ul>	9,14
快速指示燈閃爍	<ul style="list-style-type: none"> <li>衣物快速(自動)運行結束，運行停止。 ⇒請按停止鍵，消除指示燈閃爍，再次運行設備。</li> </ul>	10
節能指示燈閃爍	<ul style="list-style-type: none"> <li>衣物節能(自動)運行結束，運行停止。 ⇒請按停止鍵，消除指示燈閃爍，再次運行設備。</li> </ul>	10
其他指示燈閃爍	<ul style="list-style-type: none"> <li>故障。 ⇒請向購買門店或夏寶的維修服務中心諮詢。</li> </ul>	—

設備不運行

這種時候？



