

# 售後服務

感謝您的愛護，如有需要服務時，

請打電話至消費者免費洽詢專線 **0800-211126**

本公司產品售後服務委託聲寶公司服務部門，各地服務中心負責

## SHARP® 夏寶股份有限公司

台北總公司 台北市建國北路二段147號14樓 (02)2512-3000  
桃竹苗分公司 新竹縣竹北市縣政九路149號2樓 (03)555-6899  
中部分公司 台中市大容東街66號11樓之1 (04)2329-1421  
南部分公司 高雄市岡山區大德二路149號 (07)624-3128

空氣清淨 除濕機

DW-E10FT-W

使用說明書

# SHARP®

空氣清淨 除濕機

## 使用說明書

型號

DW-E10FT-W



高濃度  
自動除菌離子 7000 \*

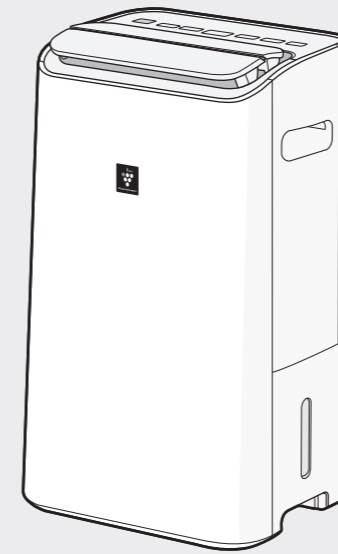

\* 該技術標識數字是指將搭載有高濃度自動除菌離子發生裝置的除濕機放在牆角進行空氣清淨(強)運轉時，在具有高濃度自動除菌離子7000適用地面面積的房間(溫度20°C、濕度50%)中央附近(距離地面1.2米)測出的向空氣中每吹出1cm³所含離子個數的估計值。



自動除菌離子標誌，自動除菌離子以及 Plasmacluster 都是 SHARP 株式會社的註冊商標。

本產品請勿用於商業用途。

## 目錄

頁數

### 介紹

特點	2
常見問題	3
安全注意事項	4
各部分名稱	6
請予以瞭解的事項	8
●除濕機制 ●關於除濕	8
●自動關機功能	9
使用前	10
●第一次使用時	10
●關於擺放 ●移動時	11

### 如何使用

運行方法	12
●連續除濕運行	12
●衣物乾燥運行	13
●濕度設定	14
●空氣清淨(單獨)運行 ●停止	15
方便的功能	16
●上下擺風 ●定時關	16
●自動除菌離子( )開/關	17
●兒童安全鎖 ●消除通知音	17
排水方法	18
●儲水箱	18
●連續排水	19

### 保養

保養	20
●請予以瞭解的事項	20
●後進氣面板(前置過濾網) ●儲水箱	22
●髒污嚴重或對惱人的氣味感到困擾時	23
●長期不使用時	23
過濾網更換	24

### 必要時

規格	25
這種時候?	26

感謝您購買本產品。  
請您在仔細閱讀本使用說明書後，正確使用本產品。  
在使用之前，請務必仔細閱讀“安全注意事項”。  
請將本使用說明書保存妥當以便隨時參考。

# 特點



高濃度  
自動除菌離子 7000 \*

透過高濃度自動除菌離子及高效能HEPA集塵過濾網<sup>※1</sup>、  
活性碳脫臭過濾網清淨您房間的空氣，為您洗滌的衣物  
提供乾燥、除濕，並能抑制半乾臭味。

## 衣物乾燥功能

廣域自動擺風  
可抑制乾燥不均現象

透過高濃度的自動除菌離子  
消除直接晾曬產生的異味，  
為您提供清淨的衣物乾燥。

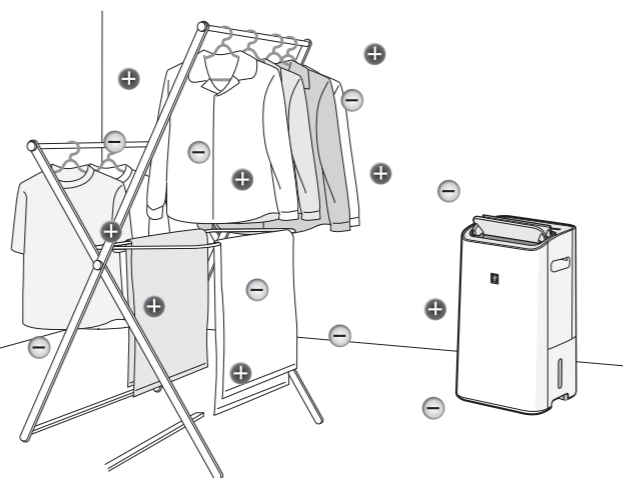

## 空氣清淨功能

HEPA集塵過濾網<sup>※1+</sup>  
活性碳脫臭過濾網

利用過濾網捕捉灰塵、花粉  
及惱人的氣味，提供清淨的  
衣物乾燥及清淨除濕。

※1 對於0.3 $\mu\text{m}$ (微米)的微粒子，  
此過濾網可以吸收99.97%以上。

## 除濕功能

除濕能力10L / 天<sup>※2</sup>  
約3L儲水箱 / 支援連續排水

使用高濃度自動除菌離子除去浮  
遊黴菌，為您提供清淨除濕。

※2 指持續保持室溫27°C、相對濕度  
60%時每天的除濕量。(除濕(強)  
運行時)

以自動除菌離子除濕機主機(DW-E10FT-W)可實現針對“PM2.5”的對應  
可以捕捉99%大小為0.1~2.5 $\mu\text{m}$ 的粒子<sup>※3</sup>

沒有考慮因通風而從屋外侵入的新粒子

- PM2.5是指2.5 $\mu\text{m}$ 以下的微粒狀物質。
- 尚未證實本除濕機能去除小於0.1 $\mu\text{m}$ 的微粒狀物質。  
另外，本除濕機並非能夠去除空氣中的全部有害物質。
- 此為在32m<sup>3</sup>(約10坪)的密閉空間中的效果，並不是在實際使用空間中的結果。

※3 試驗方法：日本電機工業會 自主基準(HD-128)判定基準：對於0.1~2.5 $\mu\text{m}$ 的微粒狀物質，在32m<sup>3</sup>  
(約10坪)的密閉空間中去除99%所需時間要在90分鐘以內。  
(換算為32m<sup>3</sup>(約10坪)試驗空間的值。)

\* 該技術標識數字是指將本產品放在牆角，實施連續除濕運行。上下擺風(下)時，在具有高濃度自動除菌離子7000適用地面面積的房間  
(溫度20°C、濕度50%)的中央附近(距離地面1.2米)測出的向空氣中每吹出1cm<sup>3</sup>所含離子個數的估計值。

# 常見問題

下面為您解答各式各樣的疑難問題

**Q** 聲音很大?

**A** 開始運行、運行時、停止運行時等聽到聲音。  
壓縮機(compressor)運行的聲音以及冷媒(冷卻液)循環發出的聲音。(第27頁)

**Q** 不能除濕?儲水箱裡未積存水

**A** 在高溫或溫度、濕度都比較低的時候，由於運行送風模式，而不進行除濕，  
因此儲水箱中無水分積存。(第26頁)

**Q** 房間會不會變暖?

**A** 使用連續除濕、衣物乾燥、濕度設定時，因前面吹出口有暖風吹出，所以在關閉的房間內使用時，  
房間內的溫度會上升。

**Q** 希望啟動連續除濕運行模式 可連續排水嗎?

**A** 可採用市面銷售的排水管(內徑15mm)進行連續排水。(第19頁)

**Q** 目前濕度顯示奇怪?

**A** 濕度顯示為大致濕度。(未必一定與其他設備顯示相同的數值)  
開始進行衣物乾燥時，濕度立即發生巨大變化，可能與實際濕度產生差異。  
另外，濕度低於31%時顯示為“Lo”，高於91%時則顯示為“Hi”。

**Q** 風量無故變強?

**A** 即便設定為衣物乾燥、濕度設定、空氣清淨(自動)運行模式，在以下情況下風量也會自動增強。

- 室溫上升至約30°C以上時...為了降低主機內部的溫度
- 室溫降低至約15°C以下時...為了防止主機內部結霜(只送風)
- 當“異味傳感器”檢測到房間內的空氣污染時...為了儘快清淨室內的空氣污染

**Q** 為什麼吹出口會散發異味?

**A**

- 當長時間在有香煙及烤肉等強烈氣味的環境中使用時，因氣味附著在過濾網上，故而有時會散發異味。  
⇒ 有時需要更換過濾網。(第20~21頁)
- 當長時間使用時，因主機內部有氣味及髒污附著，故而有時會散發異味。  
⇒ 請定期進行保養及內部乾燥。(第20頁)

■ 此外，詳細情形請參考“這種時候?”。(第26~29頁)

# 安全注意事項

為預防對用戶或他人造成危害及財產的損害，特對應遵守的事項說明如下。

■ 無視表示內容，由於錯誤使用或操作可能會產生的後果，區分如下。



## 警告

表示有可能會引起死亡、重傷的內容。



## 注意

表示有可能會引起受傷、財產受到損害的內容。

■ 請予遵守的相關內容用圖案、記號表示說明如下。



表示不允許做的禁止內容。



表示必須要做的強制內容。



## 警告

為預防火災、觸電、受傷

### 電源插頭及電源線



- 請勿使電源線破損
- 請勿對電源線進行任意更換、加工、強制彎曲、拉扯、扭曲、束紮等
- 請勿對其承載重物或夾壓
- 移動時，請勿因腳輪而使電源插頭及電源線受損 (否則可能會造成電源線發生破損及火災、觸電)
- 請勿用潮濕的手插拔電源線 (否則可能會造成觸電)
- 電源線應避免中途連接、使用延長線，還應避免與其他電器用品共同使用一個插座 (否則可能會導致觸電、發熱、火災)
- 不可使用額定電壓(110V 60Hz)之外的電源
- 請勿以直接插入拔出電源插頭的方法來代替正常的主機開關方法 (否則可能會造成觸電或火災)



- 確認電源插頭上沒有積灰、沒有鬆動，將其可靠插入電源插座應定期用乾布擦拭電源插頭上的灰塵 (積塵或連接不充分可能會造成觸電或火災)
- 若要更換電源線，請聯絡專業技術人員或夏寶公司的服務中心為您更換

### 使用時



- 請勿將手指或異物(針狀物、金屬絲、棒狀物)插入空氣的吹出口或吸入口 (由於風扇在設備內部高速運行，可能會造成受傷，接觸內部還可能會造成觸電、故障)
- 不可作任何改裝。禁止非維修技術人員進行分拆、改造、修理 (否則可能會造成火災、觸電、受傷)
- 請勿將噴霧器等的罐子放在主機的附近。另外，請勿在主機附近使用類似引火性的危險物品(汽油、稀釋劑) (否則可能會引發起火、爆炸或火災)
- 請勿使身體長時間直接接觸風 (否則可能會造成身體不適、健康受損)
- 請勿放在發熱器具的附近 (樹脂部分熔化，可能會引發火災)

### 異常發生時(有燒焦異味等)



- 請立即停止運行，拔出電源插頭，並向購買門店或夏寶公司服務中心諮詢 (否則可能會造成觸電或火災等)
- 請向購買門店或夏寶公司服務中心諮詢維修事宜 (如修理不善，可能會造成觸電、火災、受傷等)

### 保養時

- 須停止運行，拔出電源插頭 (由於內部風扇正在高速運行，可能會造成受傷)



## 注意

為預防漏電或受傷，保護家俱等

### 電源插頭及電源線

- 須緊握電源插頭拔出 (否則可能會造成火災、觸電、短路)

- 長時間不使用時，為安全起見，須將電源插頭從插座中拔出 (否則可能會造成觸電、漏電、火災)

### 使用時



- 請勿將可燃性物體及點燃的香煙或線香等靠近吸入口 (否則會導致起火)
- 請勿用苯、稀釋劑擦拭或噴灑殺蟲劑 (否則會產生裂紋或引起觸電及火災)
- 當室內使用薰蒸型(發煙型)殺蟲劑時勿運行本設備 如果藥劑成分蓄積在機械內部，其後從吹出口釋放出來，有時會對健康不利。使用殺蟲劑後，一定要在充分換氣之後再運行本設備。
- 請勿飲用除濕水或將除濕水用於動物飼養 (否則可能會給健康帶來損害)
- 請勿在壁櫥、家具的間隙等封閉的狹窄空間使用
- 請勿在吹出口或過濾網上覆蓋布等物質 (通風不暢可能會造成發熱、起火)
- 請勿放置在桌上等高處使用 (主機掉落時，可能會造成受傷)
- 請勿坐或倚靠在本產品上 (如果翻倒會造成受傷、故障及破損)

- 請勿在容易接觸到水的地方或浴室等場所使用
- 請勿水洗
- 請勿在主機上面放置花瓶等含水的容器
- 僅限室內使用。請勿放置在陽光直射或有風雨的場所使用
- 請勿放置在可能洩漏油、可燃氣體的場所 (否則可能會造成觸電或過熱、漏電、火災)
- 請勿使主機發生翻倒或掉落 請勿在主機翻倒時進行存放或移動 (否則可能會造成容器破損、漏水、漏電等故障)
- 請勿將燃燒器具放置在本產品吹出的風能直接到達的地方 (否則可能會造成燃燒器具燃燒不充分)
- 請勿用於美術品、學術資料等的保存或其他特別用途 (否則可能會造成保存品品質降低)
- “衣物乾燥運行”和“濕度設定”時，請勿在有人的房間內長時間使用 產生的熱量會使房間溫度上升，使房間變得乾燥，可能會給健康帶來損害 有以下人群使用本設備時，請加以注意 (嬰幼兒、兒童、老年人、無法自己操作器具的人)



- 請在主機周圍預留一定的空間 (通風不暢可能會造成發熱、起火、故障、保護裝置啟動)

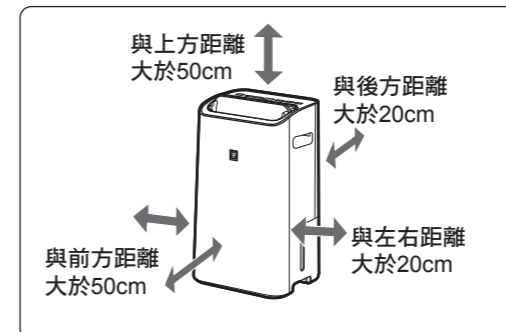

- 長時間在同一場所使用時，須注意產品下方及地板周圍出現的髒污 須經常移動本產品，對地板等進行清掃

- 移動時，須停止運行，並排出儲水箱中的水
- 在水平且穩定的場所使用
- 連續排水時，注意水管是否發生彎折或落差，使配管有利於順暢排水
- 使用排水管時，須注意使排水管周圍的溫度不低於零度 (設備中的水流向室內並打濕家俱等，可能會造成觸電、漏電、火災)
- 當與燃燒設備一起運行時，要稍稍打開窗戶，進行通風 本產品並不能去除一氧化碳等有害物質。(通風不充分時，會導致因氧氣不足而發生窒息)
- 請勿在榻榻米、易損傷的地板、高低不平的場所、長毛地毯等處拖動腳輪來改變主機的方向 (否則可能會造成地板及地毯表面受損)

請務必遵守

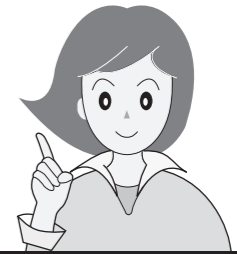



# 各部分名稱

## 主機和操作面板

### 操作面板

#### 異味偵測(黃綠色、橙色、紅色)

用顏色告知您房間的髒污程度

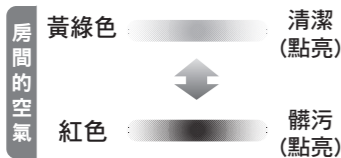

#### 目前濕度顯示

顯示目前濕度(估計值)。

Lo ..... 31%以下

32-90... 以1%為單位顯示目前濕度

Hi ..... 91%以上

#### 自動除菌離子開 / 關鍵

(兼用作兒童安全鎖開 / 關鍵) (第17頁)

#### 自動除菌離子指示燈(藍色)

點亮.....自動除菌離子運行中

#### 兒童安全鎖指示燈(黃綠色) (第17頁)

點亮.....兒童安全鎖處於設定狀態

#### 定時關鍵 (第16頁)

設定定時關運行時間

#### 定時關指示燈(黃綠色)

顯示定時關設定時間

#### 滿水指示燈(紅色) (第18頁)

閃爍.....表示儲水箱已滿

#### 停止鍵 (第15頁)

停止運行

#### 上下擺風鍵 (第16頁)

導風板上下擺風切換。  
上下擺風指示燈(黃綠色)  
顯示擺風狀態

異味偵測

目前濕度

60%

DW-E10FT-W

● 強

● 中

● 弱

● 自動

● 濕度設定

● 衣物乾燥

● 連續除濕

● 空氣清淨

● 6h

● 4h

● 2h

● 上擺風

● 下擺風

● 廣域送風

● 滿水

● 停止

#### 風量鍵 (第13、14、15頁)

風量切換

#### 風量指示燈(黃綠色)

運行狀態風量顯示

#### 運轉模式 開 / 切換鍵 (第12~15頁)

進行運行模式切換

#### 運轉模式 開 / 切換指示燈(黃綠色)

顯示運行狀態  
空氣清淨指示燈在所有運行模式下都點亮

### 前視圖

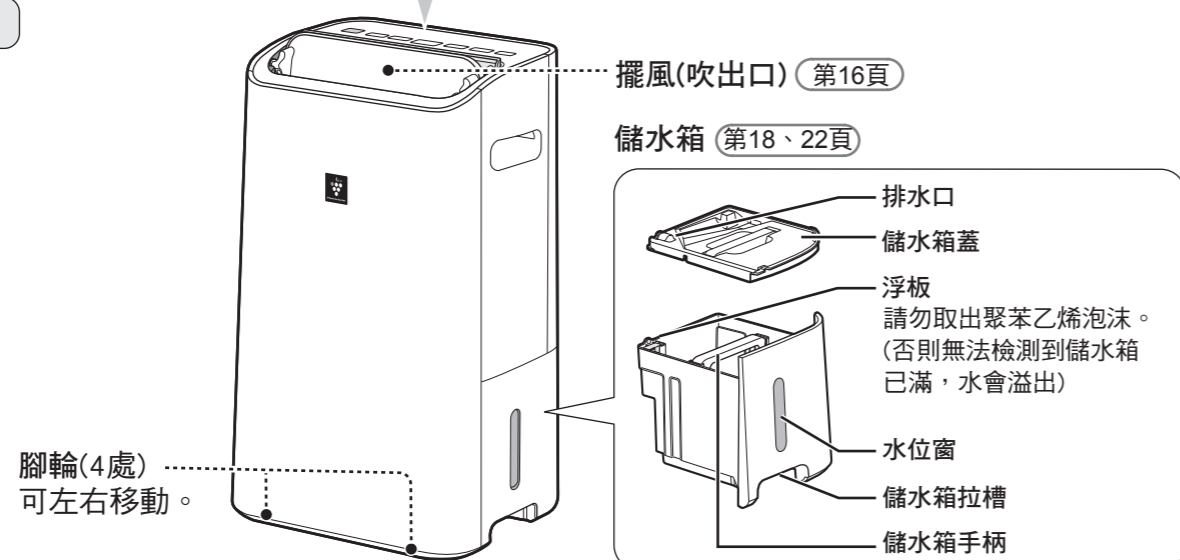

### 後視圖

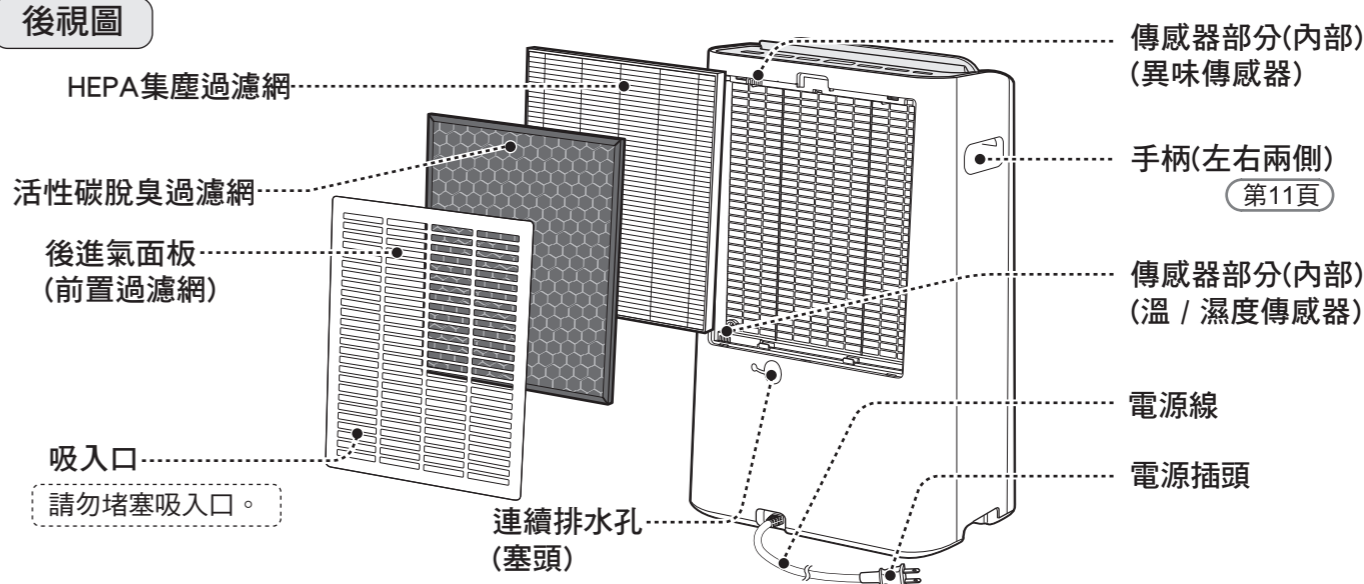

各部分名稱

# 請予以瞭解的事項

## 除濕機制

我們經常會看到盛夏在裝有冷水的杯子表面會結露，冬季在開著暖氣的房間的窗玻璃上會附著水珠。這便是由含有許多濕氣的溫暖空氣遇冷時生成的。利用該原理，可以採用冷卻機去除濕潤空氣中的濕氣。

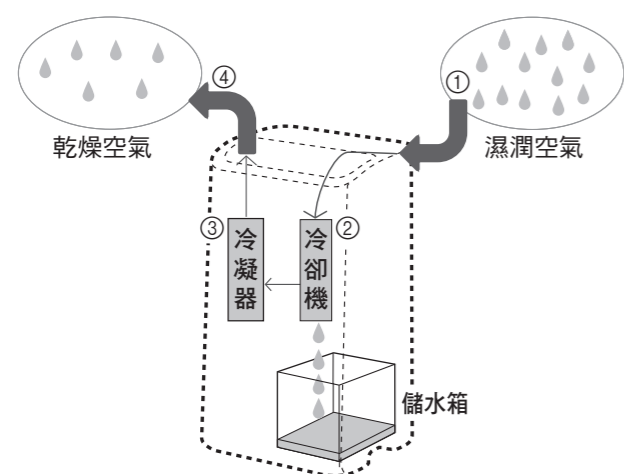

- ① 將濕潤空氣從吸入口吸入。
- ② 空氣中所含水蒸汽通過冷卻成為水滴，水滴流進儲水箱內。
- ③ 將用冷卻機冷卻的空氣加熱。
- ④ 乾燥空氣從吹出口吹出。

- 與空調不同，它沒有製冷能力。因在運行過程中會產生熱量，根據所使用條件(外部氣溫和房間面積)，室溫有時會上升 $2^{\circ}\text{C}\sim 5^{\circ}\text{C}$ 左右。
- 根據使用條件不同，濕度有時無法維持在 $55\sim 60\%$ 範圍內。

## 關於除濕

在以下情況下，壓縮機(compressor)停止，不進行除濕。轉為送風運行。

### 房間溫度低於 $3^{\circ}\text{C}$ 或高於 $38^{\circ}\text{C}$ 時(低溫及高溫保護功能)

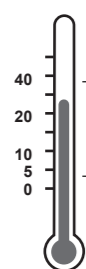

為了保護設備主機，保護裝置開始啟動，停止衣物乾燥和濕度設定。

在約 $3^{\circ}\text{C}\sim 38^{\circ}\text{C}$ 的房間內

為了預防除濕水分凍結，保護裝置開始啟動，停止衣物乾燥和濕度設定。

### 再運行時(壓縮機停機 / 啟動保護功能)

在剛剛進行以下操作之後運行時，為了保護設備，要停止壓縮機(compressor)約3分鐘時間。

- 插頭剛剛插入之後
- 衣物乾燥、濕度設定剛剛停止之後

執行送風運行模式約3分鐘

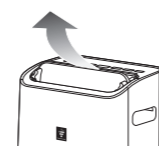

### 關於除霜(自動除霜)

室溫低於約 $15^{\circ}\text{C}$ 時，由於主機內部可能發生結霜，設備將自動進行除霜(送風運行)。

- 約45分鐘一次(約12分鐘左右)，停止壓縮機(compressor)，進行送風(強)運行。在房間溫度低的時候，停止一次的時間將變長。

## 自動關機功能

(衣物乾燥(強·中·弱)運行時 / 濕度設定時 / 連續除濕)

為了預防忘記關機，設備運行12小時後將自動停止運行。  
(在發出“嗶”聲音的同時運行停止，定時關“6h”指示燈閃爍)

當自動關機功能停止後，希望再次運行時

再運行



按下停止鍵，消除指示燈閃爍，再次運行

若要設定自動關機功能時

設定 / 解除

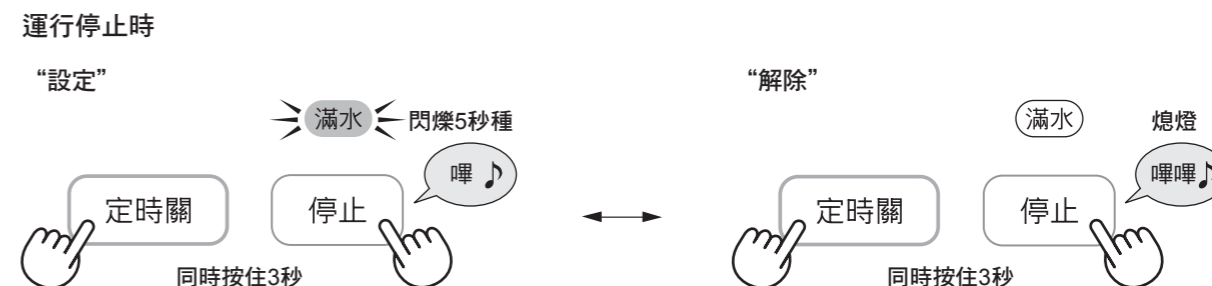

注意

- 出廠時，自動關機功能默認為關閉狀態。
- 如需開啟，按上述設定。

請予以瞭解的事項

# 使用前

## 第一次使用時

- 儲水箱中可能殘留水分，這是在工廠進行產品檢查時所使用的水，並非異常。
- 在將插頭插入插座之前，請安裝過濾網。

**1**

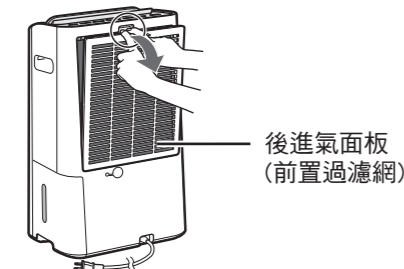

後進氣面板 (前置過濾網)

拆下後進氣面板 (前置過濾網)，取出過濾網

- 在主機中安裝有過濾網 (兩種)。

**2**

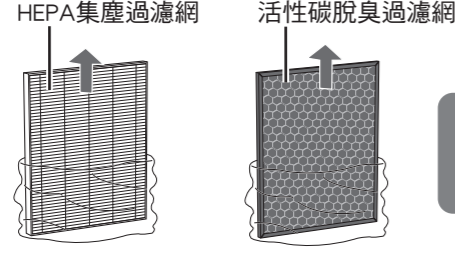

HEPA集塵過濾網      活性碳脫臭過濾網

將過濾網(兩種)從聚乙炔袋中取出

**3**

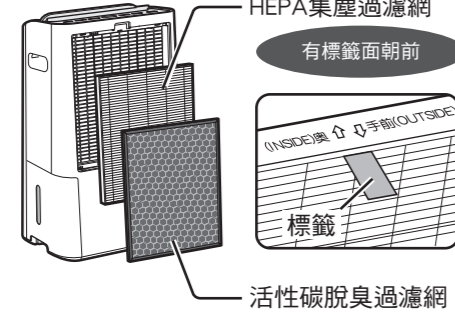

HEPA集塵過濾網 (有標籤面朝向)

請按照HEPA集塵過濾網、活性碳脫臭過濾網的順序安裝

無內外之分

HEPA集塵過濾網 (標籤)

活性碳脫臭過濾網

- HEPA集塵過濾網(有一定厚度)請將帶標籤面朝前安裝。如果內外裝反，則達不到清潔效果。
- 活性碳脫臭過濾網沒有內外之分。
- 將HEPA集塵過濾網的標籤拉至活性碳脫臭過濾網近前，則便於拆卸。

**4**

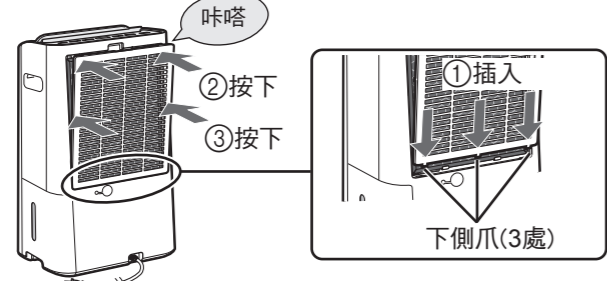

裝回後進氣面板(前置過濾網)

①插入下側爪  
②將上側按壓下去  
③將中側按壓下去

下側爪(3處)

咔嗒

**結束**

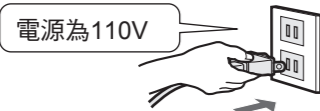

電源為110V

放置在平坦穩固的場所，將電源插頭插入插座

## 關於擺放

- 避免陽光直射
- 不然，可能引起外殼脫色、變形、安全裝置誤啟動。
- 當對電視機、半導體有干擾，或者電波表無法正常顯示時間時，請盡可能遠離這些電器。
- 放置在穩定平坦的地方
- 若放置在有較長毯毛的地毯或坐墊上的話，可能會引起翻倒。
- 請在約3°C~38°C的房間內使用 (第8頁)

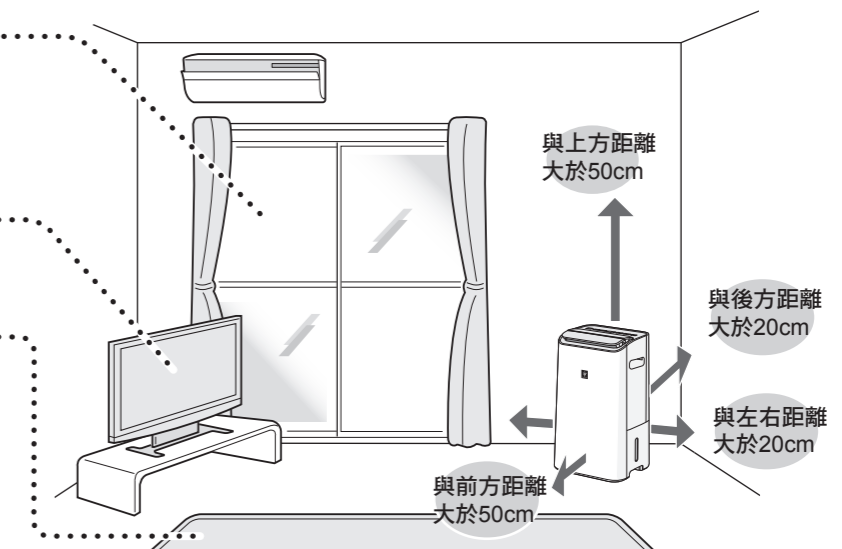

**注意**

- 在下列場所請勿使用。(否則會導致故障發生)
  - 海濱地區等鹽分較多的場所。
  - 溫泉地區等硫化氣體較多的場所。
  - 機械油較多的場所。
  - 水蒸氣及油煙較多的場所。
- 請勿在主機附近使用氟化樹脂或含矽配方的化妝品等\*  
如果主機內部附著氟化樹脂或矽酮，可能引起無法產生自動除菌離子。  
\*指護髮產品(護髮素、頭髮定型慕絲、焗油膏等)、化妝品、止汗產品、防靜電產品、防水噴霧、上光劑、玻璃清潔劑、化學抹布、蠟製品等。

## 移動時

**1**

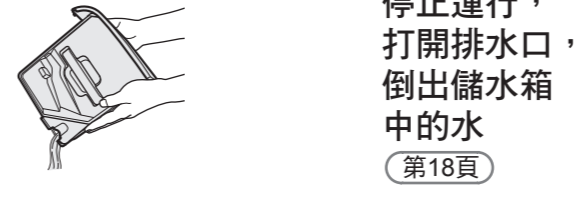

停止運行，打開排水口，倒出儲水箱中的水 (第18頁)

- 請收好電源線，與手柄一起緊握移動。拖曳可能會造成電源線的損傷。

**2**

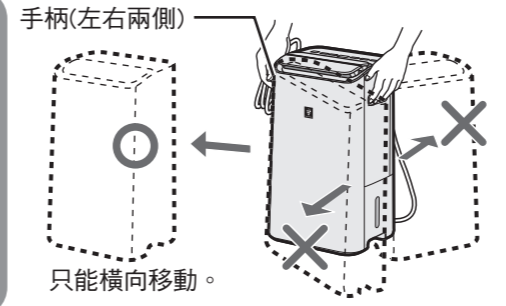

手柄(左右兩側)

緊握手柄移動

腳輪

只能橫向移動。



# 運行方法

**注意**

請勿在吹出口覆蓋衣物等  
【否則可能引起發熱、起火、故障】

## 連續除濕運行

希望持續保持乾燥時

**1**

○ 濕度設定  
○ 衣物乾燥  
● 連續除濕  
○ 空氣清淨

轉轉模式  
開/切換

**選擇連續除濕**

- 插入電源插頭後，按下運轉模式“開”按鈕，將立即運行“濕度設定60%”模式。
- 如不拔出電源插頭，將延續上一次運行模式。
- 空氣清淨指示燈處於點亮狀態。

**2**

上下擺風

**選擇合適的擺風角度**  
第16頁

- 請將吹出口吹出的風直接對準衣物。

吹出口與衣物的距離須超過10cm

**注意**

- 要以“強”風量運行。風量不可選擇。\*1
- 無法選擇自動除菌離子“關”。  
(當設定為自動除菌離子“關”時，會自動切換為自動除菌離子“開”)

\*1 當設定自動關機功能時，12小時後運行停止。 第9頁

## 衣物乾燥運行

希望進行衣物乾燥時

**1**

○ 濕度設定  
○ 衣物乾燥  
○ 連續除濕  
○ 空氣清淨

轉轉模式  
開/切換

**選擇衣物乾燥**

- 插入電源插頭後，將立即運行“濕度設定60%”模式。
- 如不拔出電源插頭，將延續上一次運行模式。
- 空氣清淨指示燈處於點亮狀態。

**2**

風量

**選擇您喜歡的風量**

**強** 以“強”風量連續運行\*1進行衣物乾燥。

**中** 以“中” \*2風量連續運行\*1進行衣物乾燥。

**弱** 以“弱” \*2風量連續運行\*1進行靜音衣物乾燥。

**自動(自動停止)**  
希望減少電力消耗乾燥衣物時，在風量“強”狀態下，切換執行濕度設定模式(壓縮機(compressor)運行)和送風運行模式(壓縮機(compressor)停止)來乾燥衣物。  
● 運行開始約30分鐘後，濕度低於60%或運行時間達到約3小時，自動結束運行。(聽到“嗶...”的一聲後，運行停止，衣物乾燥指示燈閃爍。再次運行時，請按下停止鍵)

\*1 當設定自動關機功能時，12小時後運行停止。 第9頁

\*2 根據室溫有時會增加風量。 第3頁

**3**

上下擺風

**選擇合適的擺風角度**  
第16頁

- 請將吹出口吹出的風直接對準衣物。

吹出口與衣物的距離須超過10cm

**注意**

- 請仔細展平脫水後的衣物產生的褶皺，並放在通風處晾乾。
- 請將質地厚的衣物放在通風情況良好的地方晾乾。
- 在室溫低、房間大、需乾燥的衣物較多時，乾燥時間會延長。在風量“自動”時，可能在衣物未乾燥時發生運行停止，但此時並非故障。乾燥不充分時，請再次啟動衣物乾燥(自動)運行。

運行方法

# 運行方法(續)

## 濕度設定

希望自行設定濕度除濕時、對天井及牆壁、地毯、壁櫥、儲藏室乾燥時

**1**

● 濕度設定  
○ 衣物乾燥  
○ 連續除濕  
● 空氣清淨

轉轉模式 開/切換

**選擇濕度設定**

- 插入電源插頭後，將立即運行“濕度設定60%”模式。
- 如不拔出電源插頭，將延續上一次運行模式。
- 空氣清淨指示燈處於點亮狀態。

濕度設定(希望自行設定濕度時)

根據實際需要自行設定除濕量。  
可設定的三檔濕度為：60%、70%和50%。

**2**

風量

**選擇您喜歡的風量**

● 強  
● 中  
● 弱  
● 自動

**強** 以“強”風量連續運行<sup>※1</sup>進行除濕。

**中** 以“中”<sup>※2</sup>風量連續運行<sup>※1</sup>進行除濕。

**弱** 以“弱”<sup>※2</sup>風量連續運行<sup>※1</sup>進行靜音除濕。

**自動** 希望自動除濕時

用“異味和溫/濕度傳感器”監控您的房間，自動切換風量，進行連續運行<sup>※1</sup>。  
另外，將根據您房間的溫度調節除濕量以達到適宜濕度。  
房間溫度過低或過高時，可能無法調節到適宜濕度。

房間溫度	適宜濕度
3°C~26°C	60%
26°C~38°C	55%

第26頁

※1 當設定自動關機功能時，12小時後運行停止。 第9頁  
※2 根據室溫有時會增加風量。 第3頁

**3**

上下擺風

**選擇合適的擺風角度**

第16頁

## 空氣清淨(單獨)運行

不進行除濕，而只清淨房間內的空氣

**1**

○ 濕度設定  
○ 衣物乾燥  
○ 連續除濕  
● 空氣清淨

轉轉模式 開/切換

**選擇空氣清淨**

- 插入電源插頭後，將立即運行“濕度設定60%”模式。
- 如不拔出電源插頭，將延續上一次運行模式。
- 上下擺風的角度無法選擇。  
※ 設定為適合空氣清淨的最佳擺風角度。
- 通過異味偵測顯示以顏色通知您房間的髒污情況。 第6頁

異味偵測顯示

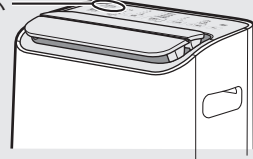

**2**

風量

**選擇您喜歡的風量**

● 強  
● 中  
● 弱  
● 自動

**強** 以“強”風量連續運行，進行空氣清淨。

**中** 以“中”風量連續運行，進行空氣清淨。

**弱** 以“弱”風量連續運行，進行靜音空氣清淨。

**自動** 自動進行房間內的空氣清淨

用“異味傳感器”監控房間內，自動切換風量，連續運行。

## 停止

希望中途停止時

**1**

停止

- 指示燈熄燈，擺風自動關閉。
- 長期不使用時，請啟動內部乾燥運行。 第20頁



# 方便的功能

## 上下擺風

希望改變擺風角度時

運行時

上下擺風

選擇您喜歡的擺風角度

- 勿用手強制扳動擺風。(否則會導致故障發生)
- 進行空氣清淨(單獨)運行時，上下擺風的角度無法選擇。
- 想在希望的位置停止時，請在希望停止的位置按鍵，熄滅指示燈。

- “廣域送風”是“上擺風”“下擺風”反覆動作。
- 請用手將左右擺風左右調整至合適角度。

擺風角度：約115°  
(送風範圍：約180°)

## 定時關

運行時

定時關

選擇希望的時間

- 達到設定時間時，在發出“嗶...”的一聲通知音後，停止運行。
- 定時關指示燈的顯示會隨運行時間發生變化。
- 在設定定時關後，儲水箱如達到滿水狀態時，運行將停止，但定時關時間的計數繼續執行。(排水後可以繼續使用)
- 希望解除定時關時，請按定時關按鍵，熄滅(取消)定時關指示燈。
- 進行衣物乾燥(自動)運行時，約3小時後將自動停止運行。

## 自動除菌離子(ion)開 / 關

希望設定自動除菌離子開 / 關時

運行時

“開”

“關”

開 / 關

注意

- 即便將自動除菌離子設定為“關”，在連續除濕運行模式下，將自動啟動自動除菌離子功能。

## 兒童安全鎖

希望預防兒童頑皮或誤操作時

設定 / 解除

“設定”

“解除”

兒童安全鎖 (按3秒) 長按3秒以上

兒童安全鎖 (按3秒) 長按3秒以上

- 設定後，只能進行以下操作。  
運行時...運行停止，解除兒童安全鎖。  
停止時...解除兒童安全鎖。
- 拔出電源插頭後，兒童安全鎖被解除。

## 消除通知音 (滿水時 / 定時關結束時 / 自動關機功能結束時)

在夜晚休息時，如介意“通知音”，請使用本功能

設定 / 解除

運行停止時 “設定(消音)”

“解除”

上下擺風 停止

上下擺風 停止

同時長按3秒以上

同時長按3秒以上

注意

- 拔出電源插頭後，設定被解除，通知音響起。

# 排水方法

## 儲水箱

進行連續除濕、衣物乾燥、濕度設定時，如果儲水箱滿水(約3.0L)，自動停止運行(滿水停止裝置)

- 排水後，將儲水箱重新裝入主機，“儲水箱滿水指示燈(紅)”熄滅，設備再次運行。
- 運行空氣清淨(單獨)功能時，在儲水箱滿水狀態下仍能運行。此時，“儲水箱滿水指示燈(紅)”不會閃爍。

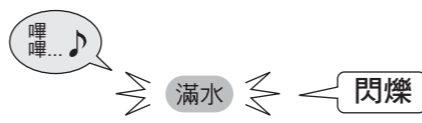

1

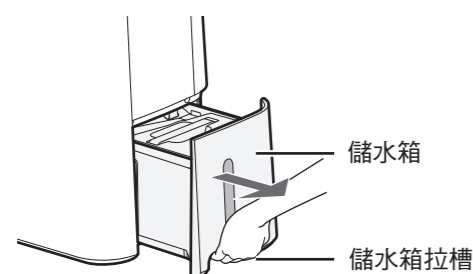

取出儲水箱

- 請穩住主機的同時，直接抽取。
- 請在抽取時保持平穩以防濺水出來，同時，為預防傾斜或掉落請小心移動。

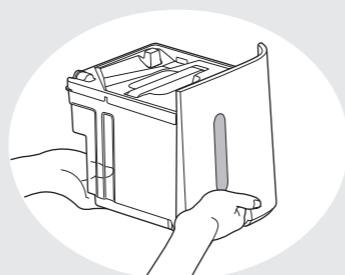

2

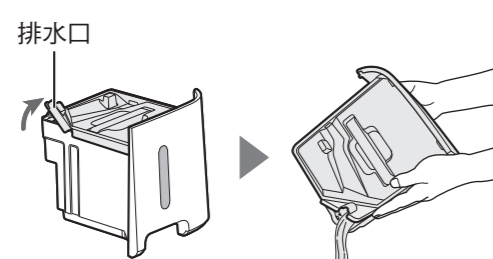

打開排水口，排水

3

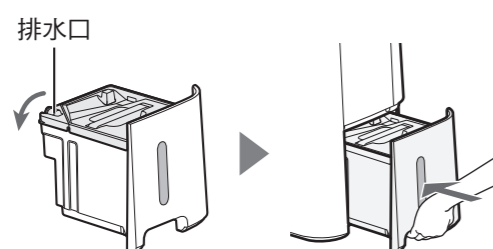

關閉排水口，在主機上安裝儲水箱

- 牢牢插入。
- 勿粗暴安裝。(否則可能會造成故障)

注意

- 移動主機時，務必停止運行，進行排水。(否則可能會引起儲水箱內的水發生振動濺灑到地板等處，打濕家俱)
- 請定期清掃儲水箱內壁(約每週清掃一次)。(長期不清掃可能會引起黴菌、雜菌滋生，發出惡臭)

附近如有排水場所，可進行連續排水。



## 連續排水

1



拔出電源插頭

2

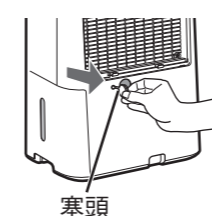

拔出背面的塞頭

3

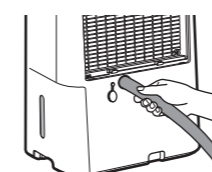

從主機背面的連續排水孔放入市面銷售的水管，再牢牢插入主機內的排水口

市場上銷售的水管內徑15mm (外徑不超過21mm)

4

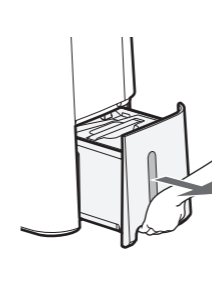

取出儲水箱，確認水管是否已插入到排水口深處

5



在主機上安裝儲水箱

- 如果儲水箱未被安裝，則無法進行濕度設定。

### 水管的拔出方法

前端須向下傾斜 勿從中間彎曲水管 勿使水管前端接觸水

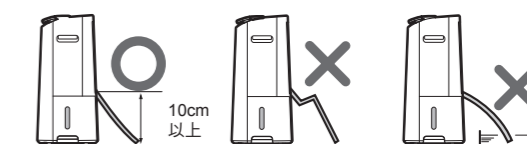

### 停止連續排水，還原成初始狀態時

請從排水口取下水管，並裝上塞頭。

- 牢牢插入。
- 勿粗暴安裝。(否則可能會造成故障)
- 請勿使用管口發生擴張的舊水管。(否則可能會造成漏水)

注意

- 本除濕機為家用型除濕機。運行連續排水模式時，請定期(每兩週一次)檢測過濾網是否有髒污、排水軟管是否有堵塞發生，確保無異常。
- 請將排水管放置在水管四周不低於零度的場所。(水管中的水發生凍結後，引起主機中的水流向室內並打濕家俱等)
- 水管的前端容易爬入蟲子時，建議安裝網罩。

# 保養

## 警告

保養時，請務必停止運行，並拔出電源插頭。

【否則可能會造成觸電或受傷】

為了能夠乾淨長久地使用，請務必進行保養。並且，為了釋放出穩定的高濃度自動除菌離子，也需要認真進行保養。



## 請予以瞭解的事項

### 關於過濾網

空氣清淨功能可收集整個房間內的灰塵及氣味成分。如果在有芳香劑、香薰油、香煙及烤肉等強烈氣味的環境中使用，過濾網上會有氣味附著，經過幾周或幾個月的時間，有時會散發出氣味來。故而建議您在有強烈氣味的環境中使用時，請與房間內的通風設備並用。另外，氣味與灰塵相比，去除要花費更多的時間。

當從吹出口散發出氣味且不易去除時，請對HEPA集塵過濾網和活性炭脫臭過濾網同時進行保養。

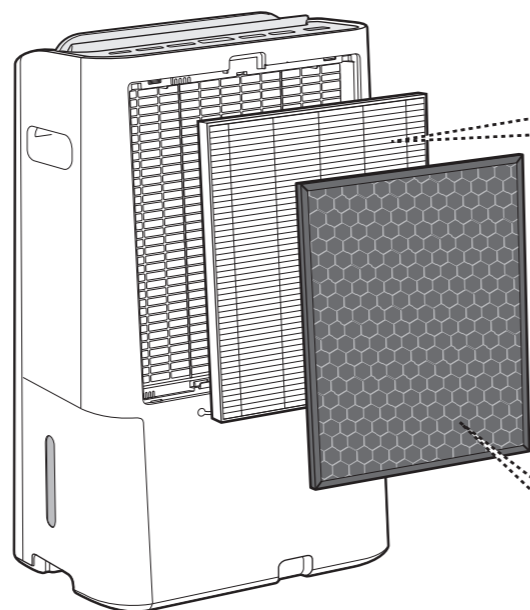

### 關於內部乾燥

實施衣物乾燥運行、濕度設定後，主機內部的冷卻機上可能附著水滴。水滴會導致產生黴菌，散發出難聞的氣味。

衣物乾燥運行、濕度設定後或長期不使用時

- 1** 選擇空氣清淨  
○ 濕度設定  
○ 衣物乾燥  
○ 連續除濕  
● 空氣清淨  
轉轉模式開/切換
- 2** 選擇風量 **強**  
● 強  
○ 中  
○ 弱  
○ 自動  
風量
- 3** 設定2小時定時  
○ 6h  
○ 4h  
● 2h  
定時關

### 保養時的注意事項

進行主機及過濾網保養時，請勿使用以下物品。(否則可能會造成表面損傷、破裂)



### HEPA集塵過濾網

捕集花粉、過敏原物質(塵蟎的排泄物、屍體)、黴菌、灰塵、塵埃、香煙的煙(粒子)、寵物毛髮等。

因捕集到房間內的細小粉塵及灰塵，可能會出現變色(灰色、黃土色等)，但這並不是異常。只要您注意保養，HEPA集塵過濾網可以長久使用。

將帶標籤面

### 用吸塵器輕輕吸除灰塵

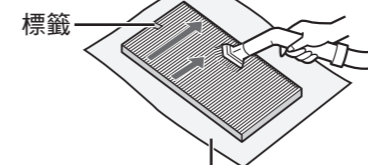

在下面鋪上報紙，以免弄髒周圍環境。



決不可以用水洗  
(否則可能會失去過濾功能)

- 需要進行保養的只是帶標籤面。相反面請一定勿清掃。
- 要去除過濾網表面附著的灰塵。
- 因過濾網極易被破壞，所以要充分注意勿用力過度。

### 活性炭脫臭過濾網

吸附並分解香煙的煙味(異味)、廁所的異味、廚餘垃圾的異味、寵物的異味等生活中的異味。

當吸附了大量異味成分時，活性炭脫臭過濾網可能會散發出難聞的異味。只要您注意保養，活性炭脫臭過濾網可以長久使用。

### 輕輕吸塵

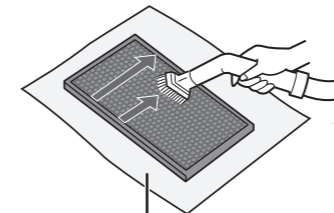

在下面鋪上報紙，以免弄髒周圍環境。



決不可以用水洗及日曬  
(否則可能會失去過濾功能)

- 可對兩面進行保養。
- 如果對過濾網用力過度，可能會造成破壞，所以使用時要充分加以注意。
- 要去除過濾網上吸附的有氣味灰塵。

注意

- 對於有害氣體成分(香煙中的一氧化碳等)及經常持續產生的異味成分(甲醛等建材異味及寵物異味等)無法完全去除。



# 保養(續)

## 警告

保養時，請務必停止運行，並拔出電源插頭。

【否則可能會造成觸電或受傷】

### 後進氣面板(前置過濾網)

每2周1次

1

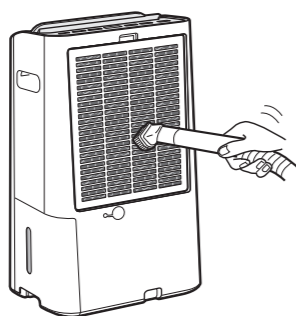

用吸塵器吸除後進氣面板(前置過濾網)上的灰塵

- 髒污嚴重時，要進行浸洗。  
(第23頁)
- 請注意勿對過濾網用力過度。  
(否則可能會造成過濾網損壞)

### 儲水箱

建議每周一次或有異味時

1

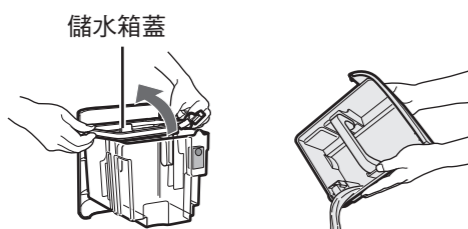

儲水箱蓋

打開儲水箱蓋進行排水

- 從四周緩慢取下。

2

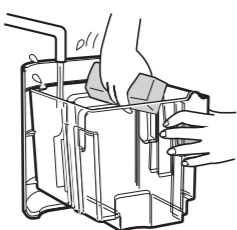

清洗儲水箱及儲水箱蓋的內壁

- 請使用餐具專用清洗海綿等清洗。
- 髒污嚴重時，請使用稀釋了中性洗滌劑(餐具專用洗滌劑)的溫水清洗。

3

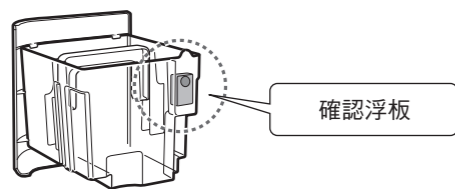

確認浮板

用柔軟的布擦拭水分

- 確認浮板安裝得當。
- 如浮板發生脫離。(第28頁)
- 注意勿損壞浮板。

4

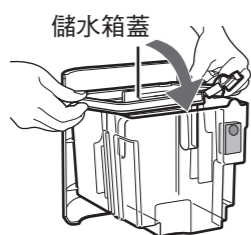

儲水箱蓋

安裝儲水箱蓋

- 將儲水箱蓋牢牢插入外部溝槽中。  
(否則可能造成漏水)

為了能夠乾淨長久地使用，請務必進行保養。並且，為了釋放出穩定的高濃度自動除菌離子，也需要認真進行保養。

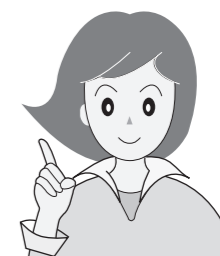

### 髒污嚴重或對惱人的氣味感到困擾時

#### 主機



用柔軟的布擦拭  
● 請勿用水洗

- 髒污嚴重時請用沾有水或溫水(40°C以下)的布擦拭。
- 腳輪易髒，也請勿忘記保養。

#### 傳感器部位

(主機背面)  
傳感器部位(內部)  
(異味傳感器)

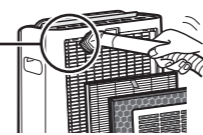

- ① 取下後進氣面板(前置過濾網)、過濾網。
- ② 用吸塵器吸除上圖傳感器部位(內部)的灰塵。
- ③ 將後進氣面板(前置過濾網)按原樣安裝到主機上。

#### 後進氣面板(前置過濾網)

浸洗時間 約10分鐘

後進氣面板(前置過濾網)

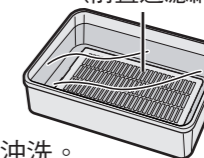

- ① 請用廚房專用合成洗滌劑溶液進行浸洗。
- ② 為避免洗滌劑殘留，用牙刷輕輕擦刷，充分沖洗。
- ③ 進行晾乾。

### 長期不使用時

1

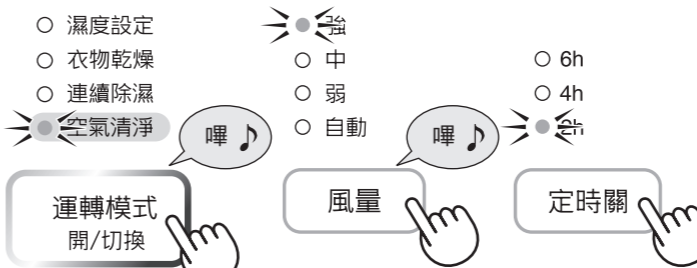

- 濕度設定
- 衣物乾燥
- 連續除濕
- 空氣清淨

- 強
- 中
- 弱
- 自動

- 6h
- 4h

運轉模式  
開/切換

風量

定時關

啟動內部乾燥運行 (第20頁)

2

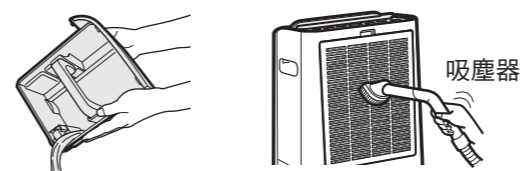

將儲水箱中的水排出，進行主機保養

(第20~23頁)

3



薄膜袋等

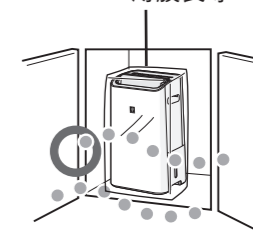

避免太陽直射，並在乾燥的地方進行存放

保養

# 過濾網更換

**警告**

更換時，請務必停止運行，並拔出電源插頭。

**【否則可能會造成觸電或受傷】**

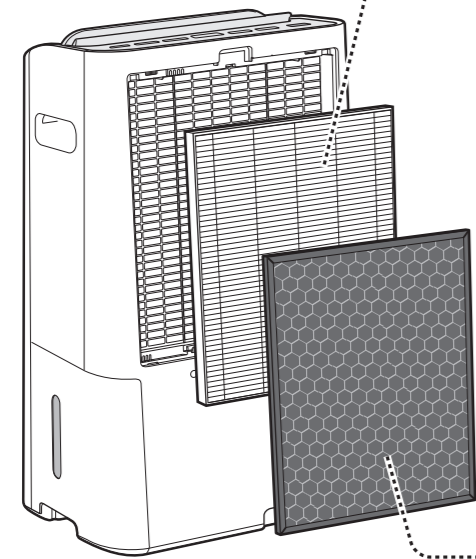

## HEPA集塵過濾網 約5年1次※

型號：FZ-E10THF

根據使用環境，有可能發生在數周-數月內就因過濾網發出異味而需要更換的情況。

※1天內吸入相當5根香煙的粉塵時，集塵能力減少至初期的50%為止的時間作為更換的大致時間。根據「日本電機工業會規格JEM1467」標準，1天內吸入相當10根香煙的粉塵時，更換週期大約為2.5年。

## 活性炭脫臭過濾網 約5年1次※

型號：FZ-E10TDF

根據使用環境，有可能發生在數周-數月內就因過濾網發出異味而需要更換的情況。

※1天內吸入相當5根香煙的異味時，除臭能力減少至初期的50%為止的時間作為更換的大致時間。根據「日本電機工業會規格JEM1467」標準，1天內吸入相當10根香煙的異味時，更換週期大約為2.5年。

### 注意

- 為避免弄髒周圍環境，更換過濾網時，請用報紙鋪墊。
- 舊的過濾網，請根據居住地區的垃圾分類方法進行廢棄處理。

HEPA集塵過濾網的材質 ..... 聚丙烯·聚乙烯  
 活性炭脫臭過濾網的材質 ..... 聚丙烯·聚乙烯·活性炭

- 過濾網是消耗品，保修期內也需要另外購買。

# 規格

## 除濕規格表

型號	DW-E10FT-W		
電源交流	110V/60Hz		
電流保險	250V/10A		
額定除濕能力	27°C / 60%RH	10L/日	
額定功率	27°C / 60%RH	240W	□
能源因數值	1.74 (L/kWh)		
冷媒	R134a (120g)		
儲水箱容量	3.0L		
產品尺寸	寬360mm x 深260mm x 高567mm		
產品重量	12.2kg		
電源線	有效長度約2m		
可除濕面積※1	木結構住宅	21m <sup>2</sup>	
	鋼筋混凝土住宅	42m <sup>2</sup>	

● 根據地區不同，本產品使用的電源頻率為60Hz。即使由於搬遷等變更電源頻率、更換部件，也無需進行調整。

## 空清清淨運行模式(單獨)規格表

適用面積※2	25m <sup>2</sup>		
風量模式	強	中	弱
風量	240m <sup>3</sup> /h	105m <sup>3</sup> /h	75m <sup>3</sup> /h
額定功率	35W	9W	6W
噪音	53dB	35dB	27dB

## 更換用過濾網(零售部品)

過濾網名稱	過濾網型號	壽命※3
HEPA集塵過濾網	FZ-E10THF	5年
活性炭脫臭過濾網	FZ-E10TDF	5年

注意：「HEPA集塵過濾網」最長使用年限約為5年※3。

「活性炭脫臭過濾網」最長使用年限約為5年※3。

過濾網的具體保養方法詳見使用說明書。(第20、21、24頁)

- ※1 根據「日本電機工業會規格JEM」標準得出的數值。
- ※2 適用面積是以最大風速操作本機的面積計算。適用面積表示可在30分鐘內清除一定數量灰塵粒子的空間大小。
- ※3 「HEPA集塵過濾網，活性炭脫臭過濾網」最長使用年限的計算依據：1天內吸入相當5根香煙的粉塵和異味時，集塵和除臭能力減少至初期的50%為止的時間作為更換的大致時間。根據「日本電機工業會規格JEM1467」標準，1天內吸入相當10根香煙的粉塵和異味時，更換週期大約為2.5年。

# 這種時候？

在委託維修或諮詢之前，請再檢查一次。



這種時候	請進行檢查	參考頁數
房間升溫	<ul style="list-style-type: none"> <li>在啟動連續除濕、衣物乾燥、濕度設定時，由於吹出口有暖風送出，如關閉房間並長時間運行，會造成房間升溫。</li> </ul>	—
不進行除濕	<ul style="list-style-type: none"> <li>除濕量會根據房間的大小、結構、溫度、濕度的不同而存在差異。一般情況下，在室溫低且濕度低時，除濕量會減少。</li> </ul>	—
除濕量少 (儲水箱未積存水)	<p>衣物乾燥(強)運行時</p> <p>濕度為60%時</p> <p>除濕量 L / 日</p> <p>房間溫度(°C)</p> <ul style="list-style-type: none"> <li>不可維持不足50%的低濕度。</li> <li>啟動濕度設定(自動)運行時，在溫度和濕度都比較低的情況下，將運行送風功能，因此不進行除濕。</li> <li>室溫低於3°C時，為了使儲水箱中的水不發生凍結，將轉換為送風運行模式，因此不進行除濕。</li> <li>在室溫比較高(約38°C以上)時，將啟動高溫保護裝置，轉換為送風運行模式，因此不進行除濕。另外，在濕度比較高時，室溫即使沒有達到38°C，保護裝置也會啟動。</li> <li>室溫低於約15°C時，由於自動進行除霜，將短暫運行送風模式。此時，可能出現水難以積存的情形。</li> <li>是否正在啟動空氣清淨運行模式? ⇒ 請啟動衣物乾燥、濕度設定模式。</li> <li>後進氣面板(前置過濾網)是否發生髒污? ⇒ 請清掃。</li> <li>吹出口或吸入口是否發生堵塞? ⇒ 請清除堵塞物。</li> </ul>	— — 8 8 8 — 22 —
漏水	<ul style="list-style-type: none"> <li>主機是否發生傾斜、翻倒或掉落? ⇒ 請放置在無振動、穩定且水平的場所使用。</li> <li>連續排水時，排水管是否與主機的排水口發生脫離? ⇒ 請將排水管用用力往裡擠壓，直至安裝牢固。</li> </ul>	— 19
濕度沒有下降	<ul style="list-style-type: none"> <li>房間是否過大?</li> <li>是否經常開關窗戶或門?</li> <li>是否使用了加濕機等產生水蒸氣的設備?</li> </ul>	25 — —
洗滌衣物未乾	<ul style="list-style-type: none"> <li>是否啟動了衣物乾燥(自動)運行模式? ⇒ 自動運行最長為3小時，完成後將自動停止。根據房間情況的不同，可能發生乾燥不充分的現象，請再次啟動衣物乾燥(自動)運行。</li> </ul>	13

運行時

這種時候	請進行檢查	參考頁數
在開始運行、運行時或停止運行時聽到聲音	<ul style="list-style-type: none"> <li>“噠-”...這是壓縮機(compressor)運行的聲音。</li> <li>“嘩啦啦”或“咕嚕咕嚕”...這是冷媒(冷卻液)循環發出的聲音。</li> </ul>	3 3
聲音很大	<ul style="list-style-type: none"> <li>如在室溫較低時運行本設備，可能在開始的幾秒內聲音變大。(根據溫度條件的不同，時間也會發生相應的變化)</li> <li>除濕機是否發生晃動? 地板是否不穩? ⇒ 請放置在無振動、平穩且水平的場所使用。</li> <li>後進氣面板(前置過濾網)是否發生堵塞? ⇒ 請清掃。</li> </ul>	3 11 22
從吹出口發出“噼噼”或“噠噠”的聲音	<ul style="list-style-type: none"> <li>這是產生自動除菌離子的聲音，並非異常。聲音的大小將會視使用環境和運行模式的不同而時大時小，有時也會基本上聽不到，但自動除菌離子的效果是完全相同的。</li> </ul>	—
異味或煙霧難以去除	<ul style="list-style-type: none"> <li>過濾網還是包在塑膠袋裡嗎? ⇒ 請把過濾網從塑膠袋裡拿出來。</li> <li>吹出口吹出的風是否變弱了? ⇒ 請對以下部位的垃圾或灰塵進行清掃 <ul style="list-style-type: none"> <li>後進氣面板(前置過濾網)</li> <li>傳感器部位</li> <li>活性炭脫臭過濾網</li> <li>HEPA集塵過濾網</li> </ul> </li> </ul>	10 20~23
吹出口吹出的風有異味	<ul style="list-style-type: none"> <li>是否在異味強烈的房間內使用? 如果在有香煙或烤肉等強烈氣味的環境中使用的話，在數周~數月內過濾網就會有異味產生，此時可能需要更換過濾網。 ⇒ 建議在使用空氣清淨的同時，經常對房間進行通風換氣。</li> <li>如果長時間使用，主機內部會有異味、髒污等附著，因此會發出異味。 ⇒ 請定期進行保養和內部乾燥。</li> <li>過濾網髒污程度是否嚴重? ⇒ 請進行過濾網保養。如果仍然感到不適時，請更換過濾網。</li> <li>由於自動除菌離子產生器在產生自動除菌離子時，會同時產生微量的臭氧，所以在吹出口有時會有異味，但只是微量，對健康沒有影響。</li> </ul>	20~23 20~23 21 —

異味

這種時候？

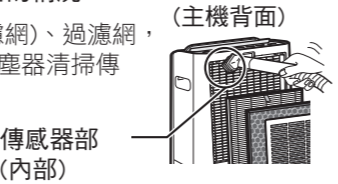
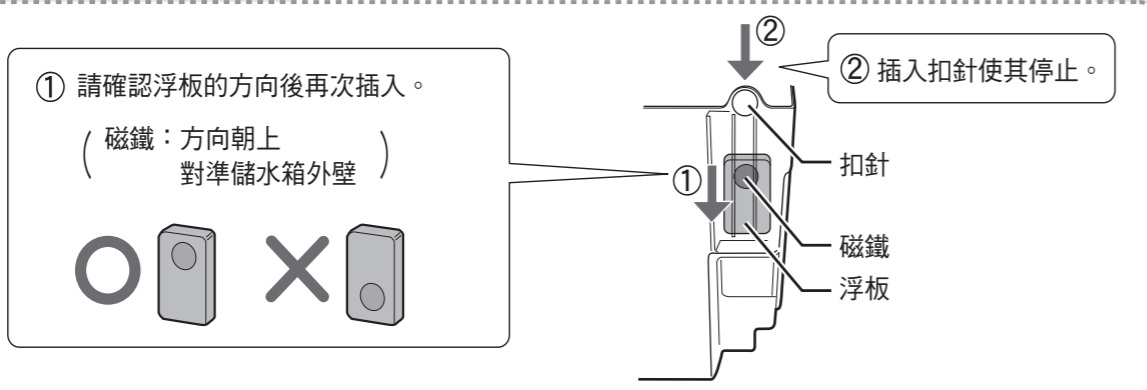

# 這種時候?(續)

這種時候	請進行檢查	參考頁數	
顯示部	異味感知顯示不發生變化	<ul style="list-style-type: none"> <li>● 運行開始以後在一定的時間內有時候會發生傳感器的靈敏度不穩定，異味傳感器的顏色不發生變化的情況。經過數分鐘的運行以後，傳感器的靈敏度將會穩定。</li> <li>● 在變綠以後不再變化的情況下，說明空氣一直處於清潔狀態。由於異味發生的位置不同，有時可能會發生傳感器檢測困難的情況。在向傳感器吹拂香煙時，如果異味感知顯示發生變化，則屬正常。</li> <li>● 在室內有較強烈異味的情况下開始運行的話，有時會發生異味傳感器靈敏度下降的情況。                     <ul style="list-style-type: none"> <li>⇒ 將空氣清淨運行設定在“中”，運行數小時~1天。</li> </ul> </li> <li>● 有可能發生傳感器部有灰塵堵塞的情況。                     <ul style="list-style-type: none"> <li>⇒ 請取下後進氣面板(前置過濾網)、過濾網，從右圖所示的清掃孔，用吸塵器清掃傳感器部(內部)。</li> </ul> </li> </ul> 	— — 15 23
	異味感知顯示始終不變為黃綠色	<ul style="list-style-type: none"> <li>● 房間的窗或門經常打開，在氣密性較差的房間內，由於有外部的髒污進入，使得清淨房間(顏色變為黃綠色)需要花費一定的時間。</li> </ul>	—
	異味感知顯示頻繁切換	<ul style="list-style-type: none"> <li>● 由於房門的開閉，可能是風引起的反應。</li> </ul>	—
	空氣清淨指示燈不熄滅	<ul style="list-style-type: none"> <li>● 運行時，不能熄滅空氣清淨指示燈。在所有運行模式下，都是吹出通過HEPA集塵和活性碳脫臭過濾網清淨後的空氣。</li> </ul>	—
	如浮板發生脫離	<ul style="list-style-type: none"> <li>● 請按照以下步驟安裝浮板。</li> </ul>	
關於浮板	 <p>① 請確認浮板的方向後再次插入。 (磁鐵：方向朝上對準儲水箱外壁)</p> <p>② 插入扣針使其停止。</p> <p>扣針 磁鐵 浮板</p>		

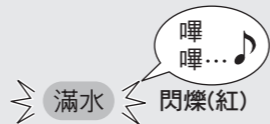
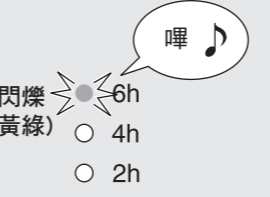
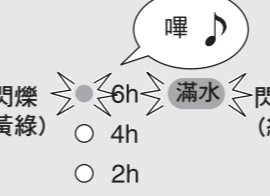
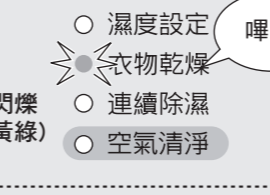
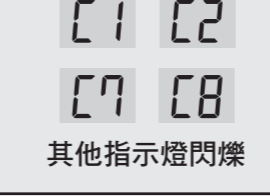
這種時候	請進行檢查	參考頁數	
無法運行 按鍵無反應	<ul style="list-style-type: none"> <li>● 是否設定了兒童安全鎖功能? ⇒ 請解除兒童安全鎖功能。</li> </ul>	17	
運行停止	<ul style="list-style-type: none"> <li>● 電源插頭是否發生脫落? ⇒ 請將電源插頭插入插座。</li> <li>● 是否發生停電? ⇒ 請等待供電恢復。</li> </ul>	— —	
設備不運行		<ul style="list-style-type: none"> <li>● 儲水箱是否正確放入? ⇒ 請正確放入儲水箱。</li> <li>● 儲水箱是否已達到滿水狀態? ⇒ 請排水。</li> <li>● 浮板是否安裝正確? ⇒ 請正確安裝。</li> </ul>	18 18 28
		<ul style="list-style-type: none"> <li>● 自動關機功能啟動，運行停止。 ⇒ 請按停止鍵，消除指示燈閃爍，再次運行設備。連續使用時，請解除自動關機功能。</li> </ul>	9
		<ul style="list-style-type: none"> <li>● 儲水箱達到滿水狀態，自動關機功能啟動，運行停止。 ⇒ 請排出儲水箱中的水，按停止鍵，消除指示燈，再次運行設備。</li> </ul>	9、18
		<ul style="list-style-type: none"> <li>● 衣物乾燥(自動)運行結束，運行停止。 ⇒ 請按停止鍵，消除指示燈閃爍，再次運行設備。</li> </ul>	13
		<ul style="list-style-type: none"> <li>● 故障。 ⇒ 請向購買門店或夏寶公司服務中心諮詢。</li> </ul>	—
翻倒時	<p>發生主機翻倒時(衣物乾燥·濕度設定運行時，或在儲水箱中有水狀態下)</p> <ul style="list-style-type: none"> <li>● 在儲水箱中有水狀態下發生主機翻倒時，請拔出插頭，向購買的門店或夏寶公司服務中心委託檢修。</li> </ul>	—	

