

售後服務

感謝您的愛護，如有需要服務時，

請打電話至消費者免費洽詢專線 **0800-211126**

本公司產品售後服務委託聲寶公司服務部門，各地服務中心負責

SHARP 夏寶股份有限公司

台北總公司 台北市建國北路二段147號14樓 (02)2512-3000

桃竹苗分公司 新竹縣竹北市縣政九路149號2樓 (03)555-6899

中部分公司 台中市大容東街66號11樓之1 (04)2329-1421

南部分公司 高雄市岡山區大德二路149號 (07)624-3128

SHARP®

衣物乾燥 清淨除濕機

使用說明書

型號

DW-D8HT-W

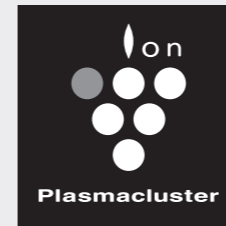

高濃度
自動除菌離子 7000 *



* 本技術所採用的數字是將搭載了高濃度自動除菌離子產生器的除濕機放在牆角，在衣物脫臭運行模式下，將“擺風”設置為啟動時，在高濃度自動除菌離子 7000 適用的房間(溫度 20°C，濕度 50%)的中央附近(距離地面 1.2 米)測出的每cm³空氣中所含自動除菌離子個數的估計值。



自動除菌離子標誌、自動除菌離子以及 Plasmacluster 都是 SHARP 株式會社的註冊商標。

本產品請勿用於商業用途。

目錄

頁數

使用前

- 特點
- 安全注意事項
- 各部件名稱
 - 正面
 - 背面
- 最初使用時
- 請予以了解的事項
 - 移動時
 - 自動除霜
 - 壓縮機停機/啟動保護

2

3

5

6

7

使用方法

- 操作方法
 - 面板和按鍵功能說明
 - 操作說明
- 其它功能
 - 水滿自動停機功能
 - 機器斷電自動復原記憶功能
 - 低溫高溫保護功能
- 排水方法
 - 儲水箱

8

9

10

保養

- 保養
 - 吸入口
 - 污濁嚴重時請用水洗
 - 儲水箱
 - 主機
 - 長期不使用時

11

規格參數

規格

15

特點



透過高濃度自動除菌離子及強力除濕，為室內晾曬的衣物提供脫臭、清淨及快速乾燥

高濃度
自動除菌離子 7000 *

衣物乾燥模式

將風量調整到最大，迅速乾燥衣物，自動停止。綜合利用除濕和送風功能，高效乾燥在室內晾曬的衣物，自動停止。

衣物乾燥運行



上下自動擺風

透過大型廣域擺風，進行大範圍乾燥、除濕。

輕鬆除濕

保持一定的濕度，為房間營造一個舒適的空間。

自動除濕運行

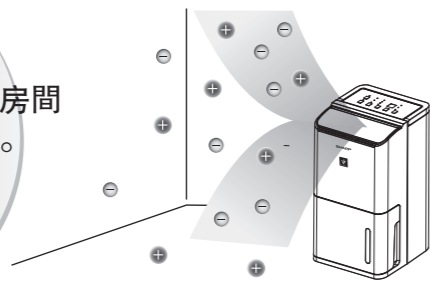

大型儲水箱

擁有 4.0L 儲水箱，可充分適應除濕要求。可滿足連續排水的要求。

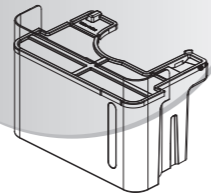

* 本技術所採用的數字是將本商品放在牆角，在衣物脫臭運行模式下，將“擺風”設置為啟動時，在高濃度自動除菌離子 7000 適用的房間(溫度 20°C，濕度 50%)的中央附近(距離地面 1.2 米)測出的每cm³空氣中所含自動除菌離子個數的估計值。

安全注意事項

為預防對用戶或他人造成危害及財產的損害，特對應遵守的事項說明如下。

■無視[表示]內容，由於錯誤使用或操作可能會產生的後果，區分如下。

警告 表示[有可能會引起死亡、重傷的內容]

注意 表示[有可能會引起受傷、財產受到損害的內容]

■請予遵守的相關內容用[圖案、記號]表示說明如下。

表示不允許做的[禁止]內容

表示必須要做的[強制內容]

警告

電源插頭及電源綫

- 電源綫應避免中途連接、使用延長綫，還應避免與其他用電電器用品共同使用一個插座 (否則可能會導致觸電、發熱、火災)
- 請勿使電源綫破損
- 請勿對電源綫進行任意更換、加工、強制彎曲、拉扯、扭曲、束紮等
- 請勿對其承載重物或夾壓
- 請勿擅自更換電源綫
- 移動時、請避免腳輪對電源綫造成損害 (電源綫破損是引起火災、觸電的原因)
- 不可使用額定電壓(110V 60Hz)之外的電源
- 請勿以直接插入拔出電源插頭的方法來代替正常的主機開關方法 (否則可能是引起火災、觸電的原因)

- 異常(如有燒焦味等)或故障時，應立即停止運行，拔出電源插頭
- 確認電源插頭上沒有積灰、沒有鬆動、將其可靠插入電源插座。應定期用乾布擦拭電源插頭上的灰塵 (若有灰塵附著或連接不完全的話可能是引起觸電或火災的原因)
- 若電源綫損壞時，必須由製造廠商或其服務處或具有相關資格的人員加以更換以避免危險

主機

- 不可作任何改裝。禁止非維修技術人員分拆、改造、修理 (否則可能是引起火災、觸電、受傷的原因)
- 請勿將噴霧器等的罐子放在主機的附近 (另外，請勿在主機附近使用類似引火性的危險物品[汽油、稀釋劑]否則可能是引起著火、爆炸、火災的原因)
- 請勿將手指或異物(針狀物、金屬絲、棒狀物)插入空氣的吹出口或吸入口 (由於內部有高速風扇在轉動，一旦接觸是引起受傷、觸電、故障的原因)
- 請勿放在發熱器具的附近 (樹脂部分溶解是引起著火的原因)

⚠ 注意

電源插頭及電源線

- 請務必手握插頭拔下電源插頭
(電源線芯線的某一部分斷線可能是引起發熱、起火的原因)
- 長時間不使用的情况下, 為安全起見, 請將電源插頭從插座上拔下
(否則可能是引起觸電、漏電、火災的原因)
- 維護保養時, 請務必關閉電源, 並將電源插頭從插座上拔下

使用

- 對容易受傷的地面、凹凸不平的地面、毯毛較長的地毯等, 請提起主機移動
(否則可能引起地面、地毯等劃傷)
- 請不要使主機翻倒、跌落。請勿在主機翻倒的狀態下保管、移動
(否則可能是引起器具破損、漏水、漏電等故障的原因)
- 請不要在壁櫥、家具的夾縫等狹隘的地方封閉使用
- 請不要用布等遮擋空氣的吹出口或吸入口
(通風不良可能會引起發熱、起火)
- 請不要在容易濺到的地方、洗浴等地方使用
- 請不要用水清洗主機
- 在主機上請不要放置花瓶等裏面盛水的容器
- 機器僅限室內使用。請避免在陽光直射、雨風都可能侵襲到的地方使用
- 請不要放在可能有油、可燃性氣體洩漏的地方
(否則可能是引起觸電或過熱、漏電、火災的原因)
- 在製品的出風口、風吹得到的地方請勿放置燃燒器具
(否則可能是引起燃燒器具不完全燃燒的原因)
- 請勿站在或倚靠在主機上
(由於移動或翻倒, 可能是造成受傷的原因)
- 請勿把除濕機出來的水用作飲料或飼養寵物
(可能會對健康帶來損害)
- 請勿用於美術品或學術資料等的保存、特殊用途
(否則可能是引起保存品品質底下的原因)

- 移動時請務必停止運行、並倒掉儲水箱內的水
- 請放在堅固平整的地方使用
(除濕機內部的水若漏在室內, 導致家具浸濕, 可能是引起觸電、漏電、火災的原因)
- 主機的周圍請保持下圖所示的尺寸空間。
(通風不良, 可能是引起發熱、起火、故障、保護裝置動作的原因)

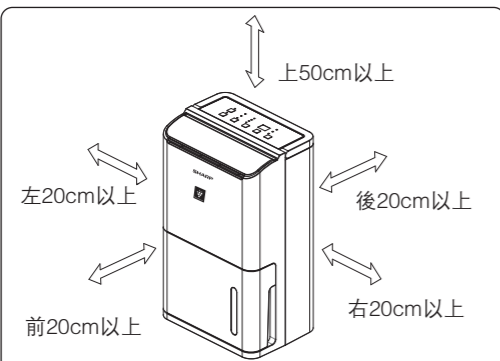

各部件名稱

正面

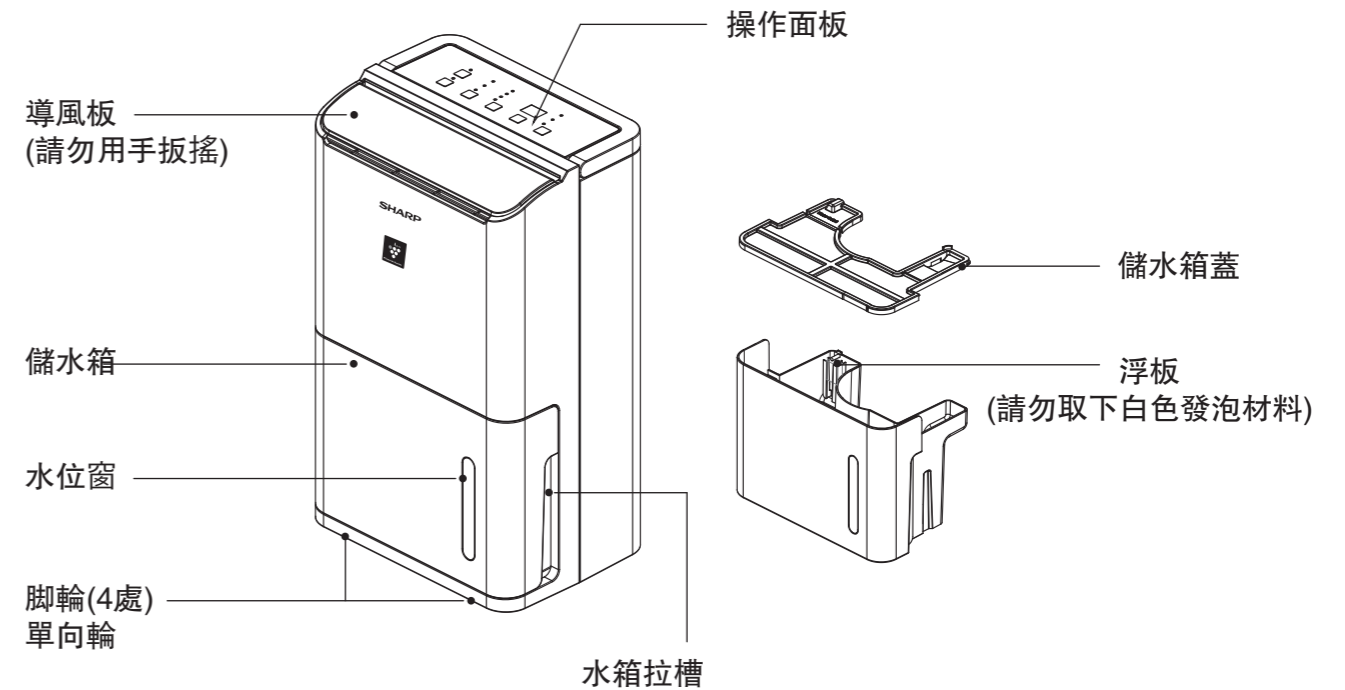

背面

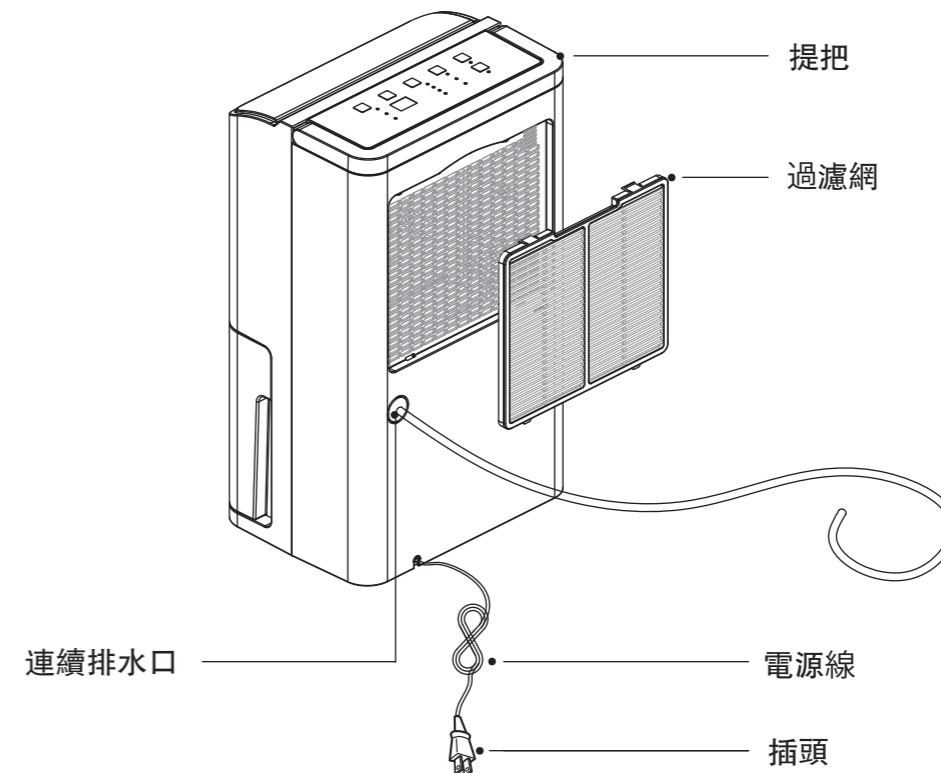

最初使用時

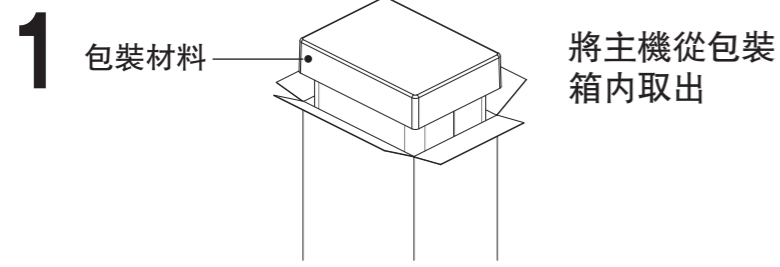

- 請務必手握提把將主機從包裝箱內取出

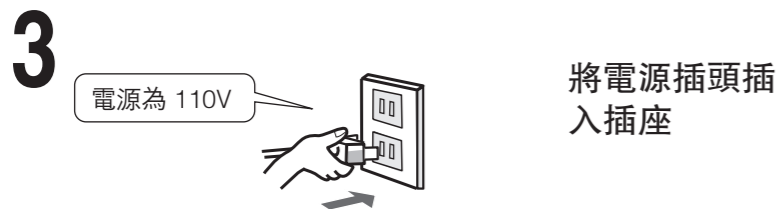
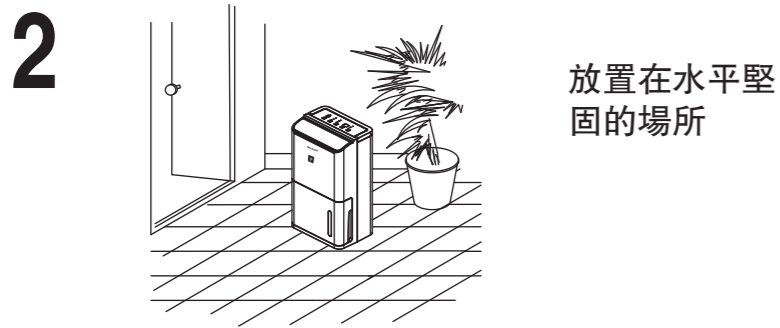

- 插入並接通電源後會發出三聲 [嗶嗶嗶] 警鳴聲，屬正常現象

請予以了解的事項

移動時

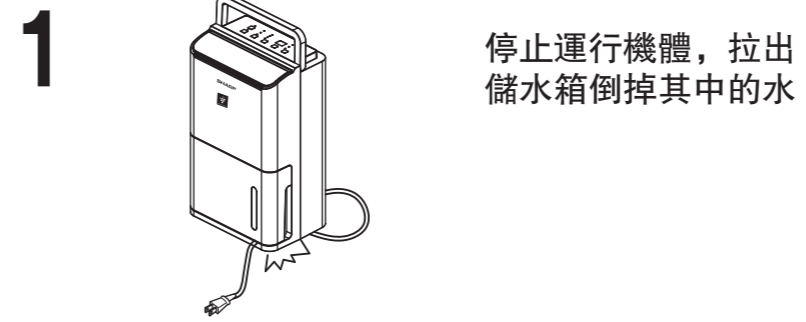

- 請將電源線捆紮以後連同提把一起移動。拖曳的話可能會引起電源線劃傷

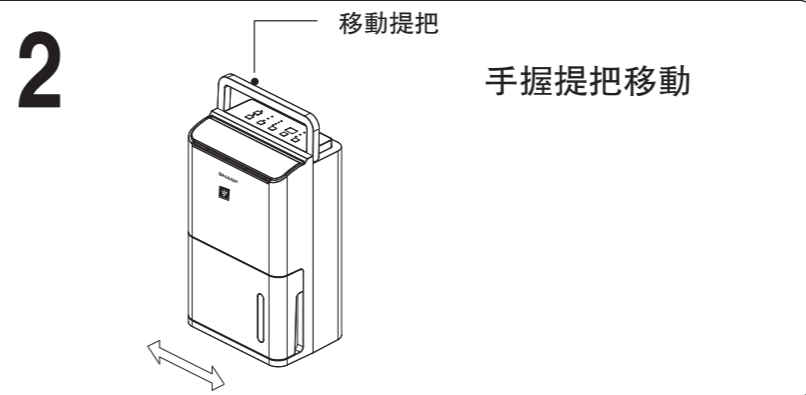

注意

- 對於容易造成損傷的地面，凹凸不平的地方，毯毛較長的地毯等，請提起主機移動。不然可能是引起地面或地毯等的表面損傷的原因。

自動除霜

當機器在低溫環境下工作時，蒸發器表面可能會結霜，為保證機器的正常運行，機器設有自動除霜功能。

- 除霜時，除霜指示燈亮，壓縮機將停止工作，風扇始終為強風運作。除霜結束後除濕功能啟動，壓縮機恢復工作，風扇恢復為原設置的風量運行。
- 當機器固定在蒸發器銅管上的溫度傳感器檢測到其溫度 $\leq -1^{\circ}\text{C}$ (相對室溫約 $\leq 13^{\circ}\text{C}$) 時，機器會進入自動除霜程序，即機器除濕運行 20 分鐘後啟動自動除霜；當蒸發器表面的霜化完，溫度傳感器檢測到其溫度 $\geq 2^{\circ}\text{C}$ 且化霜時間大於等於 10 分鐘，機器停止除霜，除濕功能將啟動。

壓縮機停機/啟動保護

- 機器在運行過程中，任何操作導致壓縮機停止工作時，機器將自動轉入壓縮機停機 3 分鐘再啟動功能，即壓縮機在 3 分鐘內不得再次啟動，其他功能有輸出。
- 如果機器在除濕運行中，取出水箱後再放回或關機後再開機，其間時間間隔需達 3 分鐘，其除濕功能才會啟動。

操作方法

面板和按鍵功能說明



操作說明

插上電源，PCB基板所有LED指示燈和數碼管點亮1秒後熄滅，同時蜂鳴器警示三聲。每按一次按鍵蜂鳴器警示一聲，按開/關鍵關機蜂鳴器長鳴一聲。



- 按開/關鍵開機蜂鳴器警示一聲後，機器進入模式的(連續除濕)，電源指示燈和連續除濕功能指示燈點亮及雙八數碼管顯示環境濕度值，步進馬達會往上(順時針)自動使出風口的葉窗在85°位置。
- 機器運行過程中，按開/關鍵關機後，機器將停止工作，導風板將自動關閉，同時蜂鳴器長鳴一聲。



- 按運行模式鍵，可以選擇模式進行選擇性除濕，共4種模式：衣物乾燥、舒適除濕、連續除濕和自動除濕
 1. 衣物乾燥：衣物乾燥指示燈亮，壓縮機運行，並且風扇將以強風量運轉，對衣物進行乾燥。直至水箱水滿停止。
【當您希望進行衣物乾燥時】
 2. 舒適除濕：舒適除濕指示燈亮，根據相對對人體比較舒適的濕度(60%RH)。控制壓縮機運行/停止，風扇進入到弱風量運轉，進行除濕。
【當您希望除濕機自動控制濕度，提供適宜濕度運轉時】
 3. 連續除濕：連續除濕指示燈亮，壓縮機運行，風扇進入到弱風量運轉，連續除濕直至水箱水滿後停止。
【當您希望持續保持乾燥時】
 4. 自動除濕：自動除濕指示燈亮，機器會按照設定的濕度進行除濕。可以按濕度設定鍵對希望達到的濕度進行設定，設定順序為：默認為60%RH 再按→70%RH→80%RH→40%RH→50%RH→60%RH…(循環)
【當您需要自動設定濕度，進行除濕時】

* 在任何情況下按下濕度設定按鍵，都會跳到自動除濕模式，自動除濕指示燈亮。



- 當按運行模式鍵設置在自動除濕功能時，可按濕度設定鍵設置濕度：按第一次為70%RH；按第二次為80%RH；按第三次為40%RH；按第四次為50%RH；
- 當按運行模式鍵設置在衣物乾燥功能或舒適除濕功能及連續除濕功能時，再按濕度設定鍵會立刻轉換到自動除濕功能。



- 可使機器從長期運行轉為定時設置運行，按定時鍵使定時時間從“2h~4h~8h~關閉定時”如此循環選擇，若有設置定時其相對應的指示燈會點亮。



- 設置自動除菌離子搭載開啟或關閉，並且相對應的指示燈點亮或熄滅。



- 按“導風板”鍵，導風板開始上下搖擺，在希望停止的位置再觸按一下，導風板將停止上下搖擺。擺風角度大約為45° - 85°。

其它功能

水滿自動停機功能

- 當機器在除濕運行時，若水箱水滿達到設定高度，壓縮機、風扇馬達停機，同時蜂鳴器警示十聲停止，並且只有滿水指示燈在點亮。

機器斷電自動復原記憶功能

- 按開/關鍵處於關機後，再重新按開/關鍵開機，會記憶關機前工作模式自動工作。
- 機器在工作時斷電(即拔掉機器電源插頭)，機器再重新接電後會記憶斷電前工作模式自動工作。

低溫高溫保護功能

- 為避免機器在非正常環境下運行產生危險；當機器進風口溫濕度傳感器檢測到當前的環境溫度 $\leq 0^{\circ}\text{C}$ 或 $\geq 40^{\circ}\text{C}$ (含檢測溫度的溫度傳感器(NTC)開路或短路)，機器停止運行並啟動超溫保護功能，蜂鳴器一直發出三長兩短的警示聲，所有燈號熄滅，只有數碼管閃爍顯示C0。
- 當蒸發器銅管的溫度傳感器檢測到其溫度連續2分鐘內均 $\geq 40^{\circ}\text{C}$ ，機器停止運行並啟動超溫保護功能，所有燈號熄滅，只有數碼管閃爍顯示C2，按任何按鍵不起作用，也無蜂鳴器警示聲，必須重新接電才有效。

連續排水

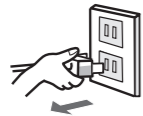
- 

拔出電源插頭
- 

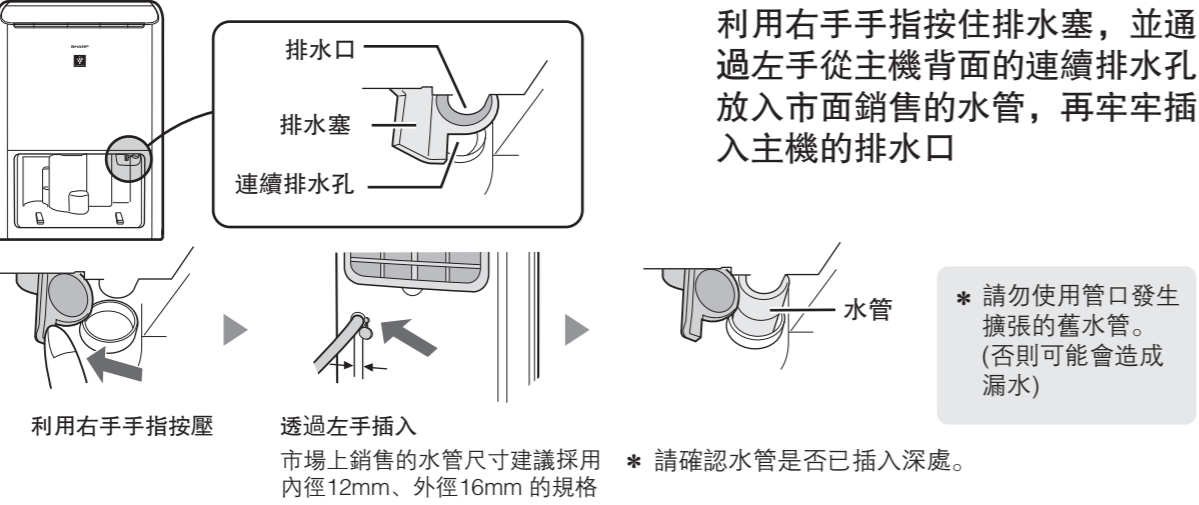
取出儲水箱，拔出背面的塞頭
- 

利用右手手指按住排水塞，並通過左手從主機背面的連續排水孔放入市面銷售的水管，再牢牢插入主機的排水口

* 請勿使用管口發生擴張的舊水管。(否則可能會造成漏水)

* 請確認水管是否已插入深處。

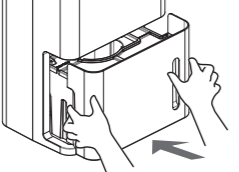
市場上銷售的水管尺寸建議採用內徑12mm、外徑16mm的規格
- 

在主機上安裝儲水箱

排水方法

取出儲水箱後，儲水箱滿水指示燈閃爍，運轉停止。

當儲水箱滿水時，機器自動停機，需倒掉儲水箱的水並將儲水箱重新裝回主機後機器才能重新開始運行。

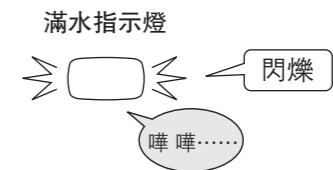

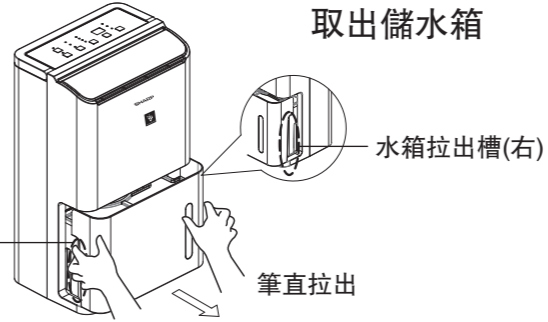
- 

取出儲水箱

水箱拉出槽(右)
水箱拉出槽(左)
筆直拉出

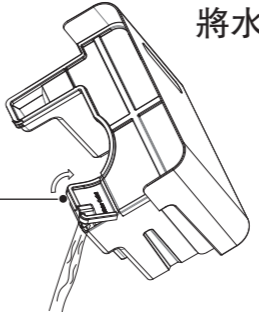
 - 為了不讓水溢出，請輕輕地拉出，不要傾斜、掉落、請小心地搬動
- 

將水倒掉

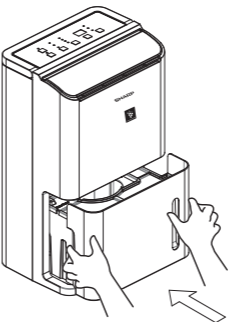
翻起水箱蓋排水口
將水倒掉
- 

把儲水箱重新裝回機體

 - 仔細正確地推進去
 - 不要胡亂地推進去(故障的原因)

注意

- 移動主機時，請務必停止運行、倒掉水。(儲水箱內的水由於振動會溢到地板上，可能成為弄濕家具的原因)
- 請對儲水箱的內側進行定期清掃(大約1周1次)。(長期不打掃的話可能會變黑)

連續排水

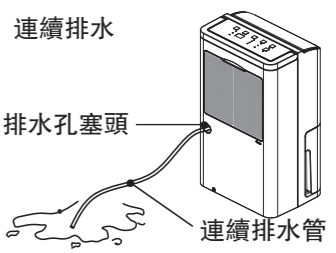

連續排水
排水孔塞頭
連續排水管

- 當機器需連續排水時，用手取下橡膠的水塞，用一根適合的軟膠管通過後殼排水孔連接到排水嘴上，機器連續運行，水箱不會盛水。此時機器可連續運行而不會因水箱水滿而導致停機保護。
- 連續排水時，排水管需平放於地面。排水管的任何部位不可有折疊和上翹現象存在，以及排水管的出口端不能深入其它容器的液面之下，否則可能會產生排水不順甚至不排水的情形。

保養

為了能夠清潔衛生地長期使用，請進行定期保養。

吸入口

每周一次

灰塵用吸塵器吸取

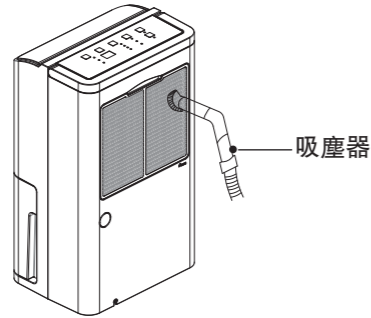

吸塵器

- 吸入口面蓋的堵塞，是引起除濕能力下降和浪費電費的原因
- 吸入口面蓋若不蓋上進行運行的話，是引起主機內部積灰、故障的原因

污濁嚴重時請用水洗

1 將插頭從插座上拔出
(為安全起見，請務必停止運行、並將插頭從插座上拔出)

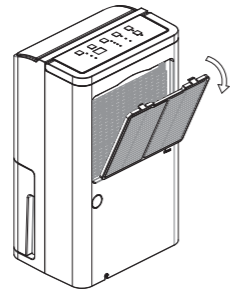

- 取下過濾網

2 按原樣重新安裝在
主機上

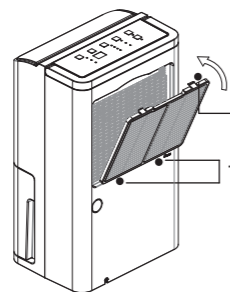

1. 過濾網2個搭扣插入主機孔
2. 卡扣卡入主機體即完成安裝

儲水箱

1

取下儲水箱蓋

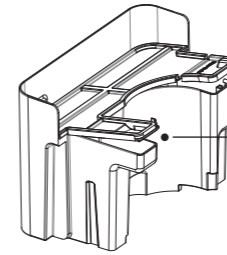

從此角這裏慢慢打開

- 請倒掉儲水箱的水以後，再取下水箱蓋

2

清洗儲水箱的內側

- 請用餐具用的細抹布等清洗
- 長時間使用以後，除濕出來的水可能會變黑、儲水箱將變髒。那時請用稀釋了的中性洗滌劑(餐具用洗滌劑)並用溫水沖洗

3

用柔軟的布擦
拭儲水箱的水分

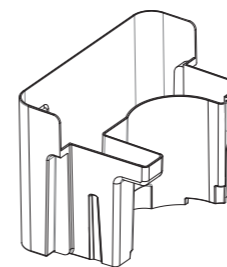

請勿取下白色發泡材料

4

安裝儲水箱蓋

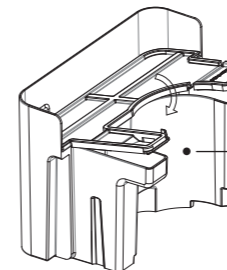

使儲水箱蓋外周的槽完全嵌緊
(否則可能是導致漏水的原因)

規格

型號	DW-D8HT-W	
電源交流	110V/60Hz	
額定除濕能力	27°C/60%RH	8.0L/day
額定功率	27°C/60%RH	165W
能源因數值	2.02(L/kWh)	
最大功率	243W	
冷媒	R134a(108g)	
儲水箱容量	4.0L	
產品尺寸	寬314×深225×高527mm	
產品重量	10kg	
電源綫	1.8m	
可除濕面積 *	木結構住宅	17m ²
	鋼筋混凝土住宅	33m ²

* 根據 JEMA(日本電機工業會)得出的數值。

● 額定除濕能力是指連續保持室溫及相對濕度在27°C/60%RH時的每天除濕量。

為不斷提高產品品質，滿足用戶需求，本公司有權對產品的規格值作適當變更，屆時將不再另行告知用戶，敬請諒解。

主機

用沾上溫水(35°C以下)或者中性洗滌劑(餐具用洗滌劑)的柔軟的布把污濁擦掉。



- 洗滌劑必須用清水清洗過的布並且絞乾以後擦拭乾淨
- 由於吸入口、吹出口、腳輪(共4個)也容易污濁，所以也不要忘了保養

注意

- 主機內若有水濺到，絕緣就會變差，生鏽。
- 若使用化學抹布時，請根據相關注意要求進行。
- 以下東西請不要使用，這會對塑膠造成傷害，如稀釋劑、汽油、酒精、石油、肥皂、研磨粉、鹼性洗滌劑、熱水、酸等。

長期不使用時

1 請將電源插頭拔掉

2 把儲水箱內的水全部倒掉。放置 2天保持乾燥

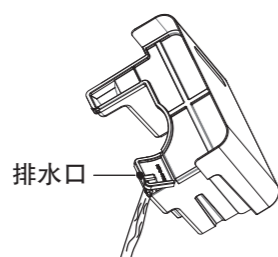

- 取下儲水箱蓋，把儲水箱內的水擦拭乾淨

3 清掃吸入口

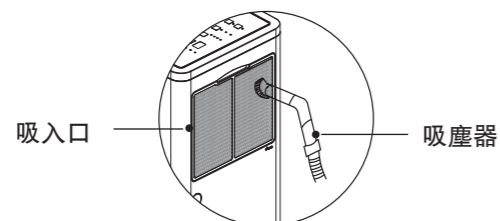

4 避免陽光直射，放在通風的地方保管

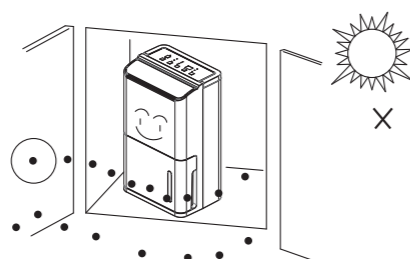

- 放在買的時候附帶的紙箱裏或者蓋上防塵的罩子(塑膠袋等)加以保管
- 不遮蓋保管的話，灰塵可能進入主機，在下次運行時可能會有灰塵吹出
- 存放時請將機體立放，切勿橫放或倒放