

# SHARP®

## FU-J50T-W



自動除菌離子 7000 \*

### 空氣清淨機 使用說明書

\* Plasmacluster 標誌與 Plasmacluster 是  
夏普株式會社的註冊商標或商標。



\* 本技術標示的數字，為商品置於牆邊，以「中」速運轉  
情況下，於高濃度自動除菌離子 7000 適用地板面積的  
房間中央（離地 1.2 公尺處）所測得之每 1 立方公分離  
子數量概略值。

• 型號 FU-J50T-W：“W” 是表示顏色為白色

## 操作您的新空氣清淨機之前，請詳細閱讀本使用說明書

空氣清淨機從進氣口吸入室內空氣，讓空氣通過前置過濾網及主機內的活性炭過濾網和集塵 HEPA 過濾網，然後將淨化後的空氣由吹出口排出。當空氣通過時，集塵 HEPA 過濾網可以去除 99.97% 的粒徑小至約 0.3 微米的灰塵。而活性炭過濾網則會吸除異味。

由於空氣清淨機是收集房間整體的灰塵和異味成分的機器。在有香菸或烤肉等強烈氣味的環境下使用的話，異味將會附著在過濾網的表面，有可能會發生在數週或數月內就有異味產生的情況。當發生這種情況時，請對各種過濾網進行保養。如果保養還是無法去除異味時，請對各種過濾網進行更換。

在有強烈氣味的環境下使用的話，建議經常對房間進行通風換氣。

### 注意

- 本空氣清淨機用於去除空氣中懸浮的灰塵和異味，而不能去除有害氣體 (如：香菸煙霧中的一氧化碳)。

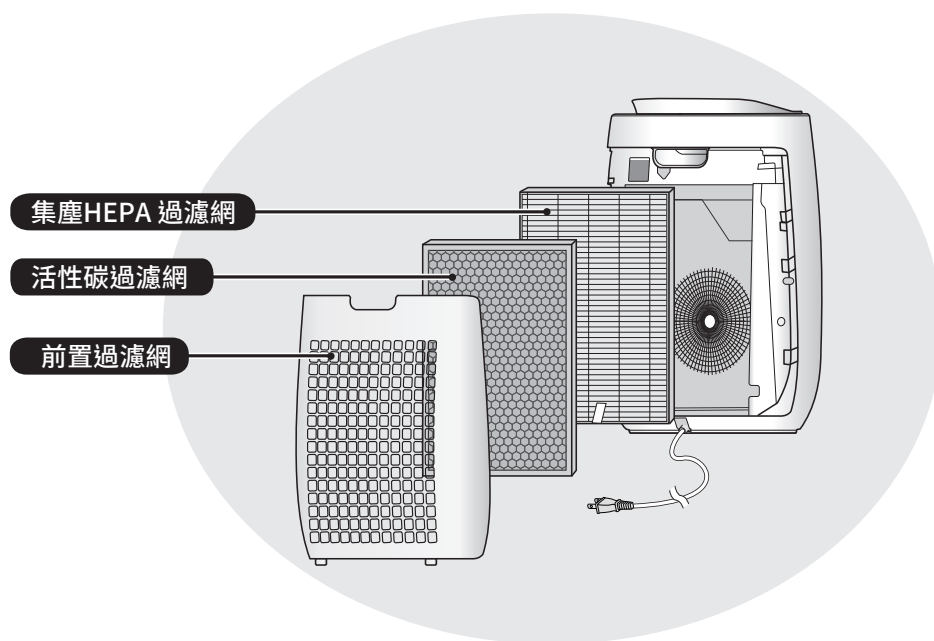

## 特點

### 獨有多重空氣淨化技術 三重過濾網系統及自動除菌離子

#### 吸附灰塵 \*

前置過濾網能夠吸附灰塵和其他尺寸較大的懸浮粒子。

#### 減少異味

活性碳過濾網能吸收很多種常見的家居異味。

#### 空氣淨化

自動除菌離子對空氣進行處理的方法，類似於自然界通過釋放平衡濃度的正、負離子而對環境進行淨化的過程。

\* 空氣經過過濾網系統，然後再排出。

感應器不間斷地監控空氣品質，並根據所探測到的空氣潔淨度自動調整操作。

## 目錄

重要安全事項 .....	2
各部份名稱 .....	4
安裝過濾網 .....	5
操作方法 .....	6
保養與清潔 .....	8
更換過濾網 .....	10
維修前的檢查事項 .....	11
規格 .....	12
限用物質含有狀況標示 .....	13

感謝您購買 SHARP 空氣清淨機。  
請仔細閱讀本使用說明書。  
使用本產品之前，請務必閱讀“重要安全事項”一節。  
閱讀後請妥善保存本使用說明書，以便日後查閱。  
我們建議將本使用說明書保存於方便隨時查閱的地方。

# 重要安全事項

在使用電器產品時，必須遵守基本安全預防 措施，包括以下各方面：

**警告** - 為了減少觸電、火災或受傷等危險：

- 使用本機前，請先閱讀本使用說明書。
- 僅使用 110 伏特電源插座。
- 在電源線或電源插頭發生損壞、或是牆壁上的電源插座發生鬆脫的情況下，切勿使用本機。
- 請定期清除電源插頭上的灰塵。
- 請勿將手指或異物插入進氣口或吹出口。
- 移除電源插頭時，請務必抓住插頭而不要拉扯電源線。  
否則可能會由於短路而導致觸電或發生火災。
- 請注意不要損壞電源線，否則可能導致觸電、過熱或發生火災。
- 切勿在手濕時移除電源插頭。
- 請勿將主機靠近或放在熱源物體上（如爐灶或暖爐或可能接觸到蒸氣的地方）。
- 更換過濾網以及長期不使用時，請務必拔下電源插頭。否則會造成短路，進而引發觸電或火災。
- 若電源線損壞時，必須由製造廠商或其服務處或具有相關資格的人員加以更換以避免危險。  
若本機出現任何問題、需要調校或修理，請聯絡台灣夏普客戶服務中心 0809-090-510。
- 使用噴霧殺蟲劑或房間中有含油殘餘物、焚香、點燃香菸的火花、空氣中有化學煙霧或在非常潮濕的環境（如浴室）中時，請勿使用本機。
- 清潔本機時請注意。腐蝕性清潔劑可能會損壞外殼。
- 除非得到監護人或負責其安全人士的適當監督或指導，否則，本機不適合身體官能或心智能力退化者，或缺乏操作經驗和知識的人士（包括兒童）使用。本機不應該作為兒童的玩具。在沒有監督的情況下，兒童不應對本機進行清潔保養。

## 注意 — 收音機或電視機干擾

如果本空氣清淨機對收音機或電視接收造成干擾，請嘗試以下列其中一項或多項措施修正干擾：

- 改變接收天線的方向或擺放位置。
- 增加本機與收音機 / 電視機接收器之間的距離。
- 將本機與接收器分別連接至不同的電源插座或供電線路。
- 向經銷商或有經驗的收音機 / 電視機技術人員諮詢並請求幫助。

## 操作的注意事項

- 切勿堵塞進氣口或吹出口。
- 使用時，請勿平放本機。
- 當主機處於運行狀態時，切勿移動主機。
- 移動本機時，請緊握主機背部的把手。
- 如果主機放置在容易損壞的地面、不平整的表面或厚地毯上，挪動時先將其提起。
- 請勿在沒有安裝過濾網的情況下使用本機。
- 切勿用水清洗及重複使用用水清洗過的集塵 HEPA 過濾網和活性炭過濾網。  
過濾網保養與清潔後，若灰塵或異味仍持續存在，請勿重複使用過濾網。  
這樣不但不會提高過濾網效能，反而可能引致觸電或機件故障。
- 僅可使用柔軟的布對本機外部進行清潔。請勿使用揮發性液體或清潔劑。  
輕質汽油、塗料稀釋劑或拋光粉會導致主機表面受損或龜裂。此外，還會引發感應器故障。
- 請保持主機遠離水源。
- 清潔過程中，請勿用力擦洗前置過濾網。

## 安裝指南

- 請勿安裝在感應器直接對吹出口的地方。否則會導致主機出現故障。
- 避免在有可能與家具、織物或其他物品接觸的位置使用主機，否則可能無法保證吸氣口或吹出口的暢通。
- 請勿在溫差極大或導致本機直接暴露於冷凝環境的地方使用。  
適當的使用環境是 0 – 35 °C 的室溫環境。
- 安裝必須穩固，且通風良好。  
把本機放置在鋪有厚地毯的地方時，可能導致本機微微震動。
- 避免放置在產生油脂或含油煙霧的地方。否則會導致主機表面裂開以及感應器發生故障。
- 即使主機與牆壁的距離只有 3 公分，除塵功能也能使用，但周圍的牆壁和地板可能會變髒。  
請將主機遠離牆壁放置。否則經過一段時間後，正對吹出口後方的牆壁可能會變髒。  
在相同位置長期使用主機時，請定期清潔附近的牆壁。

## 過濾網指南

- 請遵循本使用說明書的指示，正確保養和維護過濾網。

# 各部份名稱

## 正面

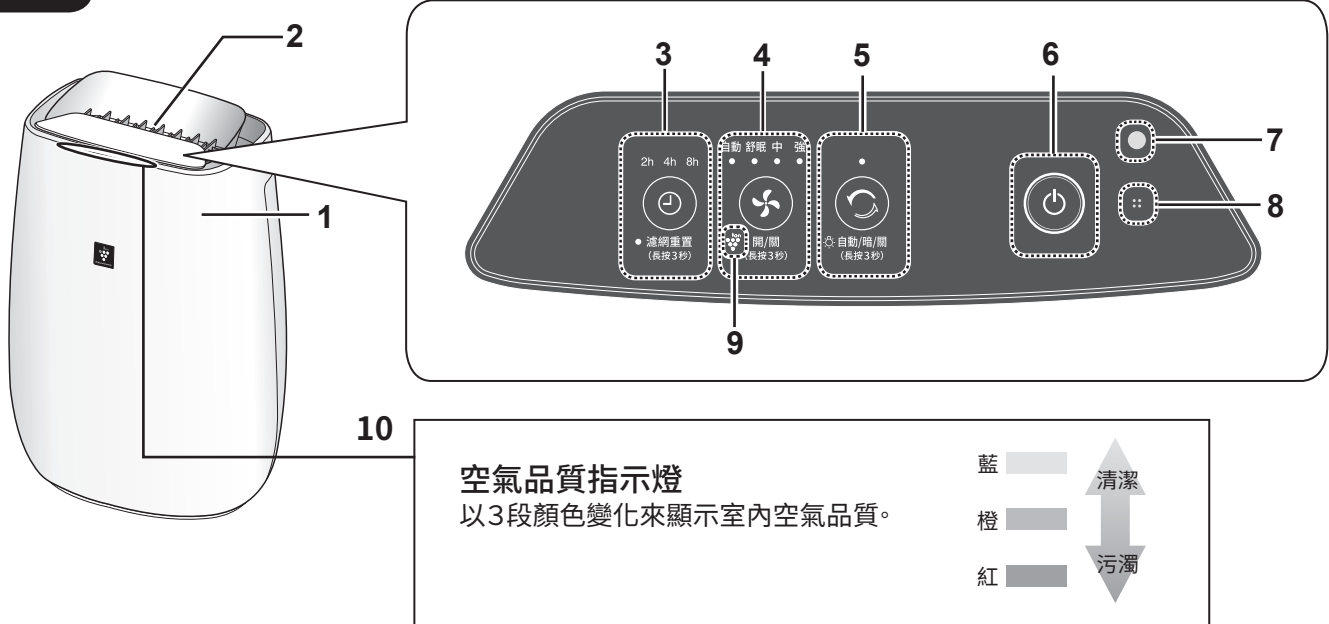

## 背面

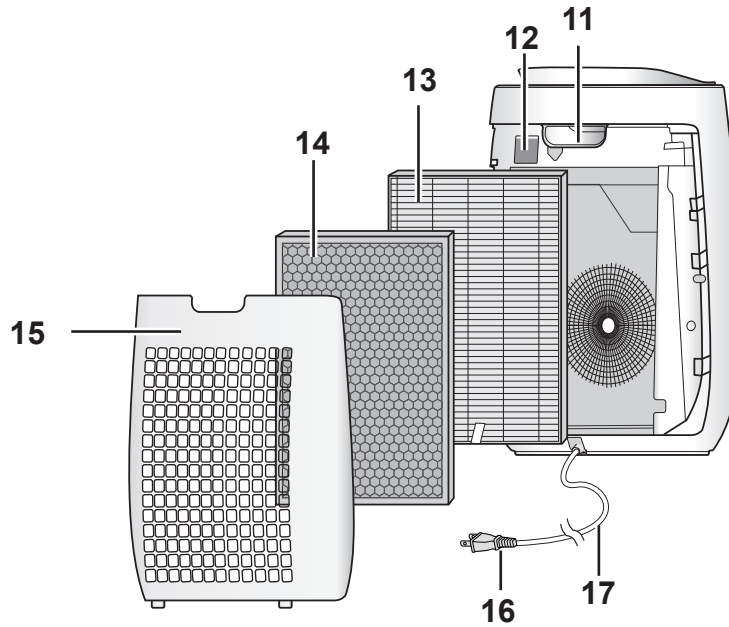

1	主機	8	異味感應器
2	吹出口	9	自動除菌離子指示燈 (藍)
3	定時關 按鈕 / 指示燈 (白) <請長按 3 秒> 過濾網清潔重置按鈕 / 指示燈 (橙)	10	空氣品質指示燈
4	風量切換按鈕 / 指示燈 (白) <請長按 3 秒> 自動除菌離子 (開 / 關) 按鈕	11	把手
5	淋浴式空氣清淨按鈕 / 指示燈 (白) <請長按 3 秒> 指示燈 (自動 / 暗 / 關) 按鈕	12	灰塵感應器 / 灰塵感應器過濾網
6	電源 (開 / 關) 按鈕	13	集塵 HEPA 過濾網
7	亮度感應器	14	活性碳過濾網
		15	前置過濾網
		16	電源插頭
		17	電源線

# 安裝過濾網

確保將電源線從牆壁的插座上拔出。

為確保過濾網的品質，過濾網以塑膠袋包裝並安裝在主機中。使用本機前，須將過濾網從塑膠袋中取出。

## 1 取下前置過濾網。

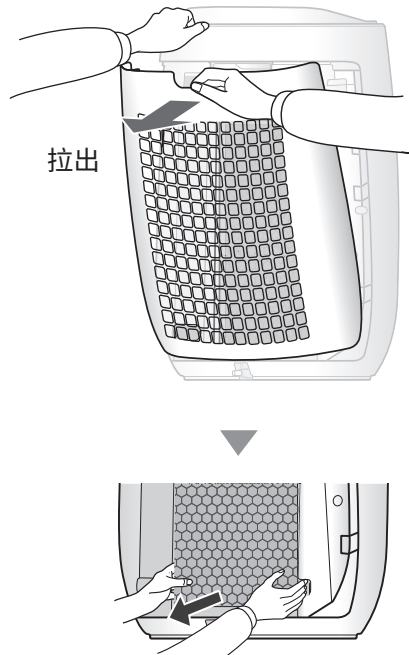

## 2 將過濾網從塑膠袋中取出來。

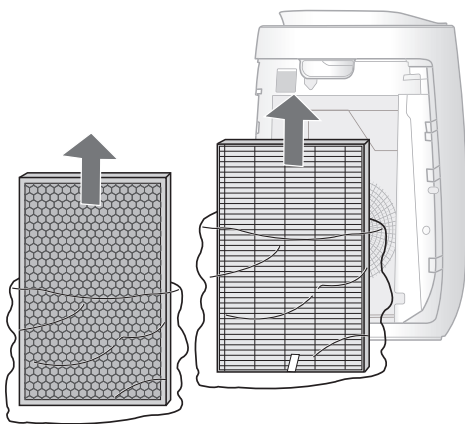

## 3 將過濾網安裝到主機中。

請勿反向安裝過濾網，否則本機無法正常操作。

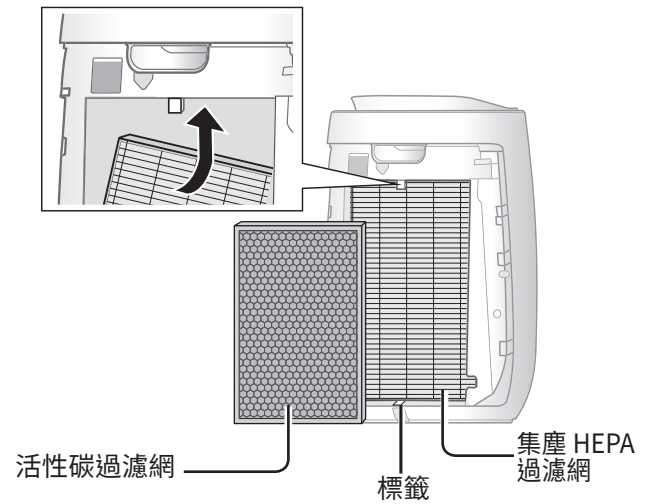

## 4 將前置過濾網裝回主機。



• 請勿在沒有安裝過濾網的情況下操作本機。

# 操作方法

## 運轉開始 / 停止

開始

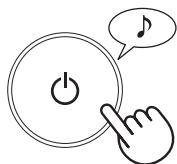

停止

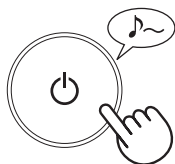

- 當主機開始啟動時，按之前的運行模式開始運轉。  
(淋浴式空氣清淨運行除外)

## 淋浴式空氣清淨模式

持續 60 分鐘釋放高濃度自動除菌離子和強氣流。



### 注意

- 在此模式下，無法停止釋放自動除菌離子。
- 此操作完成時，主機會恢復到之前的操作模式。  
本機能在此模式下轉換成其他模式或  停止操作。

## 風量切換



### 注意

#### 自動

風量將根據以下 3 種感應器的感測，  
自動控制風量以淨化空氣：(灰塵 / 異味 / 亮度)。

#### 舒眠

主機將非常安靜地運轉，且風量根據空氣中的污染物含量和  
室內亮度自動切換。

空氣品質指示燈和自動除菌離子指示燈會依據室內的亮度自  
動切換。

室內明亮時：暗；室內陰暗時：熄滅。

即使指示燈熄滅，自動除菌離子也會擴散到空氣中，  
除非自動除菌離子關閉，方法是：



開/關  
(長按3秒)



## 關機定時器

先開機，再選擇您想要的時長。一旦達到選定的時間，裝置就會自動停止。

(運行時)

2h 4h 8h

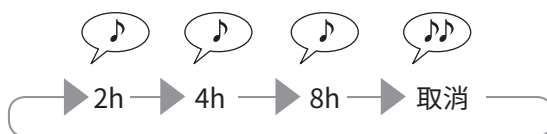
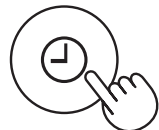



## 燈光控制

空氣品質指示燈，操作部位，顯示部位指示燈亮起時，您可以將指示燈設定為「自動」、「暗」或「關」。

### 1 (運行時)



### 注意

- 如果未在 8 秒鐘內按下淋浴式空氣清淨按鈕，設定將自動被保存。
- 當主機開始啟動時，按之前的運行模式開始運轉。

### 2

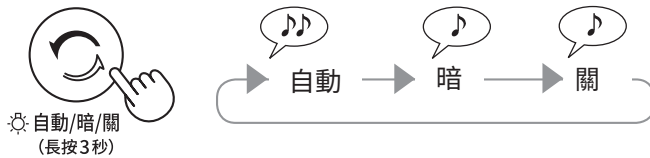

### 自動

亮度會依據室內的亮度自動切換。  
室內明亮時：亮度高  
室內陰暗時：暗

### 關

設定為“關”時，開始運轉後，  
“暗光”燈亮起 8 秒，然後熄滅。

## 自動除菌離子開 / 關

自動除菌離子為「開」時，自動除菌離子 指示燈將亮起。(藍)

(運行時)

### 開



### 關



### 注意

- 當主機開始啟動時，按之前的運行模式開始運轉。

## 調校感應器的靈敏度

灰塵感應器 / 異味感應器和亮度感應器的靈敏度可以更改。

### 1

(主機關閉時)



### 2

灰塵感應器 / 異味感應器

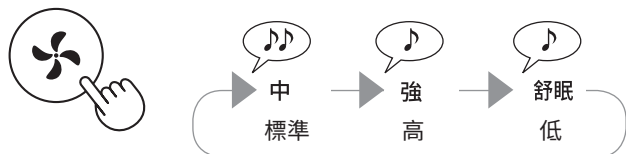

亮度感應器

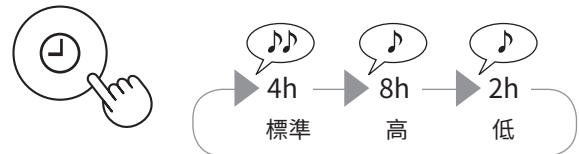

### 3

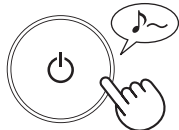

### 注意

- 如果調整感應器靈敏度後未在 8 秒鐘內按下電源關按鈕，設定將自動被保存。
- 即使拔出主機電源插頭，也會保存感應器靈敏度設定。
- 出廠設定預設如下。  
灰塵感應器 / 異味感應器：「高」 亮度感應器：「標準」

# 保養與清潔

確保將電源插頭從牆壁的插座上拔出。



為了保持空氣清淨機的最佳性能，請定期清潔本機（包括過濾網）。  
在進行清潔保養之前，務必將電源插頭從牆壁的插座上拔出。

 請絕對不要用水清洗。

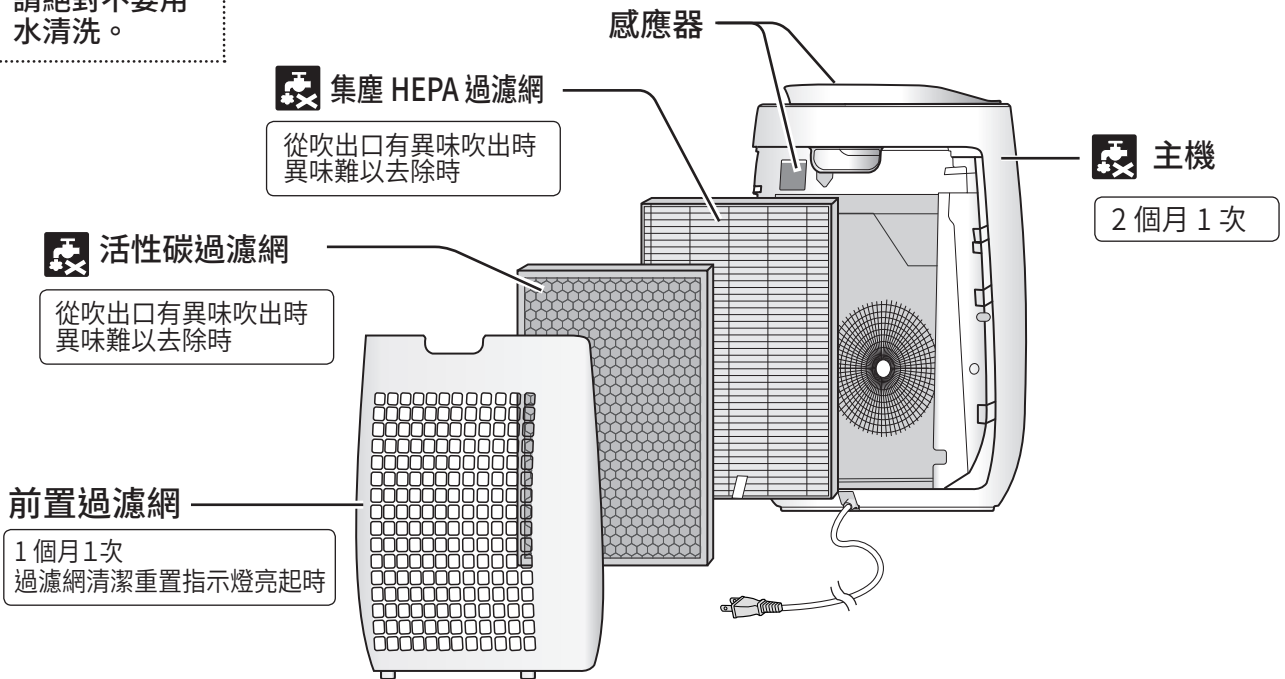

## 前置過濾網

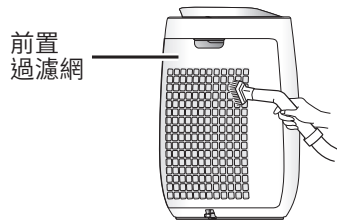

用吸塵器附件或類似工具輕輕地清除前置過濾網的灰塵。

### 注意

清潔前置過濾網時，請勿使用過大力度。

清潔後

請將電源插入電源插座，請長按過濾網清潔重置按鈕 3 秒鐘。

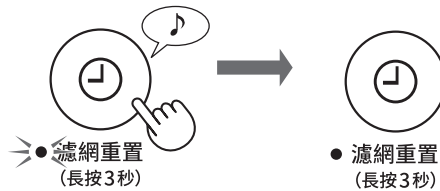

### 注意 如何清潔難以去除的污垢

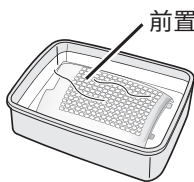

前置過濾網

1. 添加少量的廚房清潔劑至水中，浸泡大約 10 分鐘。
2. 使用清水沖洗乾淨。
3. 將過濾網放到通風良好的地方使其徹底乾燥。

## 主機

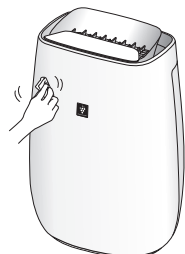

### 請用柔軟的布擦拭表面

對於頑固污漬或灰塵，請使用以溫水浸泡過的軟布擦拭。

#### 注意

- 請勿使用揮發性液體  
揮發油、油漆稀釋劑及拋光粉等均有可能損壞主機表面。
- 請勿使用洗滌劑  
清潔劑成分可能會損壞主機。

## 過濾網

### 集塵 HEPA 過濾網

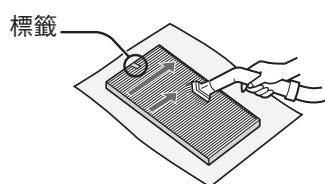

### 活性炭過濾網

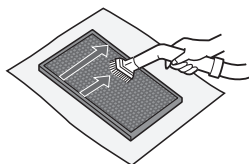

使用吸塵器小心地清除 集塵 HEPA 過濾網及活性炭過濾網上的灰塵。

#### 注意

請勿水洗和在陽光下晾曬。

- 集塵 HEPA 過濾網  
只清潔帶標籤的一面。  
請勿清潔另一面，否則將損害過濾網的性能。  
過濾網較為脆弱，請小心清潔，務必注意不要用力過度。
- 活性炭過濾網  
兩面都可以進行清潔保養。  
過濾網較為脆弱，請小心清潔，務必注意不要用力過度。

## 感應器

### 灰塵感應器

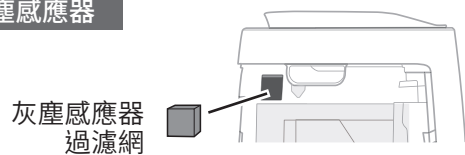

1. 取下前置過濾網。
2. 取出灰塵感應器過濾網。
3. 如果過濾網積有大量灰塵，請用水清洗，然後徹底乾燥。

### 異味感應器

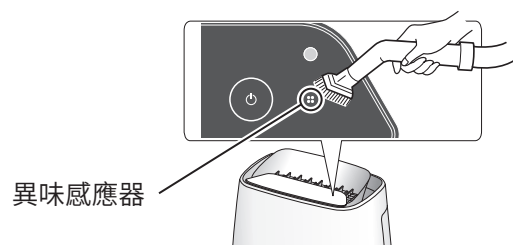

使用吸塵器小心地清除異味感應器上的灰塵。

# 更換過濾網

## 集塵 HEPA 過濾網 / 活性炭過濾網

### 過濾網的使用壽命

過濾網的使用壽命會因室內環境因素、使用方法和本機放置的位置不同而有所差別。

如果灰塵或異味持續存在，則應更換過濾網。

(請參照「操作您的新空氣清淨機之前，請詳細閱讀本使用說明書」)

過濾網的壽命和更換周期取決於香菸煙霧等因素。

每天 5 根香菸 (JEM1467) 所散發出來的煙霧會使過濾網的功效較新過濾網而言減半。

若在煙霧環境比日常居家更嚴重的環境下使用本產品，請勤換過濾網。

- 集塵 HEPA 過濾網：開封使用後大約 10 年
- 活性炭過濾網：開封使用後大約 10 年

根據使用環境，有時候也會在數週或數月內，過濾網有異味產生，需要更換過濾網的情況。

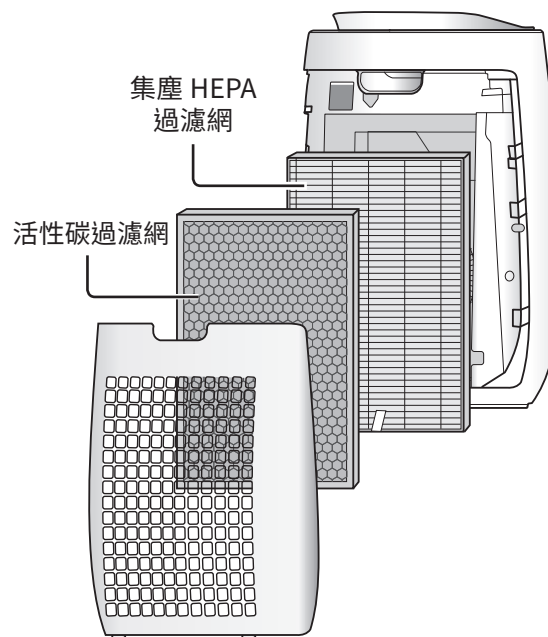

### 更換用的過濾網型號

請根據零售部品中附帶的使用說明書進行更換。

**集塵 HEPA 過濾網** 型號：FZ-M50HFE

**活性炭過濾網** 型號：FZ-M50DFE

### 棄置過濾網

請按照當地法律規定來處理已使用過的過濾網。

集塵 HEPA 過濾網材料：

- 聚丙烯
- 聚乙烯

活性炭過濾網材料：

- 聚丙烯
- 聚酯
- 活性炭

# 維修前的檢查事項

在要求修理之前，請參照下面的維修前的檢查，因為有些問題可能不是本機故障而引起的。

症狀	症狀補救措施 (並非故障)
難以去除灰塵及煙霧。	<ul style="list-style-type: none"> <li>• 如果過濾網很髒，請對其進行清潔或更換。(請參照 8, 9 頁)</li> <li>• 請確認是否從塑膠袋中取出了過濾網。(請參照 5 頁)</li> </ul>
即使在空氣不潔淨時，空氣品質指示燈也亮起為藍色。	<ul style="list-style-type: none"> <li>• 主機剛接通電源時空氣可能污濁。</li> <li>• 請拔掉主機插頭，1 分鐘後再插入插頭。</li> </ul>
即使在空氣潔淨時，空氣品質指示燈也亮起為橙色或紅色。	<ul style="list-style-type: none"> <li>• 如果灰塵感應器過濾網變髒或阻塞，感應器的操作會受到影響。輕輕清潔灰塵感應器過濾網。(請參照 9 頁)</li> </ul>
主機發出喀嚓 / 滴答聲。	<ul style="list-style-type: none"> <li>• 本機釋放離子時可能會產生滴答聲。</li> </ul>
排放的空氣有異味。	<ul style="list-style-type: none"> <li>• 檢查過濾網是否已很髒。</li> <li>• 請清潔或更換過濾網。</li> <li>• 自動除菌離子空氣清淨機釋放出少量的臭氧，從而發出異味。釋放的臭氧量在安全標準內。</li> </ul>
空氣中有香菸煙霧時，主機不能正常運行。	<ul style="list-style-type: none"> <li>• 本機是否安裝在感應器難以感測煙霧的地方？</li> <li>• 灰塵感應器過濾網是否堵塞？ (如果是，請清潔過濾網) (請參照 9 頁)</li> </ul>
空氣品質指示燈熄滅。	<ul style="list-style-type: none"> <li>• 檢查是否選擇了「指示燈關」模式。請長按  按鈕 3 秒啟動指示燈。(請參照 7 頁)</li> <li>• 檢查是否選擇了「舒眠」模式。自動除菌離子指示燈及空氣品質指示燈會在選擇舒眠模式後，房間黑暗時自動熄滅。</li> </ul>
空氣品質指示燈經常顯示不同顏色。	<ul style="list-style-type: none"> <li>• 空氣品質指示燈自動顯示不同顏色時，代表灰塵感應器感測到污染物。</li> </ul>
舒眠模式燈閃爍。	<ul style="list-style-type: none"> <li>• 風扇電機故障。關閉電源。等待 1 分鐘，然後再重新打開電源。</li> </ul>
運行自動復位 斷電後，電源恢復時會自動恢復運行。	<ul style="list-style-type: none"> <li>• 電源插頭若在運行過程中意外脫落或是斷路器發生故障，在恢復供電之後，設備會自動啟動，並以斷電前的操作模式和設定繼續運行。</li> </ul>

**開 (初期設定時)**  
(主機關閉時)



(請同時長按 3 秒)

**自動舒眠 中 強**

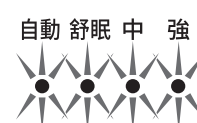

←→

**關**  
(主機關閉時)



(請同時長按 3 秒)

如果自動、舒眠、中、強指示燈持續亮起 8 秒鐘，設定完成。

# 規格

型號	FU-J50T-W			
電源	110V~ 60Hz			
風量操作	運轉模式	強	中	舒眠 <sup>*1</sup>
	風量 (m <sup>3</sup> /小時)	306	186	60~120
	噪音 (dBA)	51	39	18~30
	額定功率 (W)	43	12	2.6~6.2
適用面積 (m <sup>2</sup> )* <sup>2</sup>	~39			
高濃度自動除菌離子濃度適用面積 (m <sup>2</sup> )* <sup>3</sup>	~23			
電源線長度 (m)	2.0			
感應器	灰塵 / 異味 / 亮度			
過濾網種類	集塵 HEPA <sup>*4</sup> / 活性炭			
外形尺寸 (mm)	390 (W) x 270 (D) x 583 (H)			
重量 (kg)	6.4			

- \*1 根據空氣中的汙染物含量和房間的亮度自動切換風量。
- \*2 建議面積以最大風速操作本設備的面積計算。  
• 建議面積表示可在 30 分鐘內清除一定數量灰塵粒子的空間大小 (JEM1467)。
- \*3 當本機被放置於靠近窗戶的位置、並以「中」風量模式運行時，  
在房屋中央（距離地面大約 1.2 米的高度）能夠檢測到每立方公分空氣中含有大約 7000 個離子。
- \*4 過濾網能夠去除高達 99.97% 的粒徑小至 0.3 微米的灰塵粒子。(JEM1467)

## 關於待機耗電量

當電源插頭插入插座時，本機在待機狀態下的耗電量為 0.3 瓦。  
為節省用電，在不使用本機時請拔掉電源接線。

# 限用物質含有狀況標示

設備名稱：空氣清淨機，型號（型式）：FU-J50T-W						
單元	限用物質及其化學符號					
	鉛 (Pb)	汞 (Hg)	鎘 (Cd)	六價鉻 (Cr <sup>+6</sup> )	多溴聯苯 (PBB)	多溴二苯醚 (PBDE)
電路板	—	○	○	○	○	○
電動機	—	○	○	○	○	○
電源線	—	○	○	○	○	○
外殼	○	○	○	○	○	○

備考 1. ‘○’ 係指該項限用物質之百分比含量未超出百分比含量基準值。  
備考 2. ‘—’ 係指該項限用物質為排除項目。

# 售後服務

感謝您的愛護，本公司產品售後服務由台灣夏普客戶服務中心負責

消費者免費洽詢專線：0809-090-510

服務時間：星期一至星期日 09:00~21:00

## SHARP®

進口商：台灣夏普股份有限公司

進口商地址：新北市土城區中央路四段 53 號 2 樓

客戶服務專線：0809-090-510