

# SHARP

## FU-J41T-W

空氣清淨機  
使用說明書



自動除菌離子 7000 \*

Plasmacluster 標誌與 Plasmacluster 是  
夏普株式會社的註冊商標或商標。



SHARP COCORO AIR



\* 本技術標示的數字，為商品置於牆邊，以「中」速運轉情況下，於自動除菌離子適用地板面積的房間中央（距離地面大約 1.2 米的高度）所測得之每 1 立方公分離子數量概略值。

感謝您購買 SHARP 空氣清淨機。  
在使用空氣清淨機前，請詳細閱讀本使用說明書。  
請將本使用說明書保存於方便隨時查閱的地方。

## 目錄

特點.....	1	操作方法.....	10
重要安全事項.....	2	保養與清潔.....	12
本產品所使用的智慧財產權.....	5	維修前的檢查事項.....	14
各部份名稱.....	6	規格.....	16
準備工作.....	7	限用物質含有狀況標示.....	17
WI-FI 設定.....	8		

### 操作空氣清淨機前請先閱讀

空氣清淨機透過吸氣口吸入室內空氣，使其流過產品內部的前置過濾網、活性碳過濾網和集塵 HEPA 過濾網，然後從吹出口排出。集塵 HEPA 過濾能濾除 99.97% 的 0.3 微米塵埃粒子，也有助於吸收異味。活性碳過濾網可在氣味通過濾網時逐漸加以吸收。

濾網吸收的某些異味會隨著時間而分解，產生其他氣味。視使用條件而定，尤其是在比一般家庭惡劣許多的環境中使用產品的情況下，這些氣味可能會比預期更快變得明顯。如果這些氣味持續存在，請更換濾網。

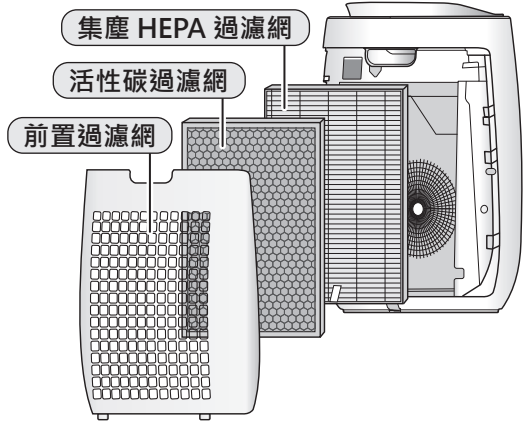

#### 注意

- 空氣清淨機可去除懸浮灰塵和異味。
- 空氣清淨機無法去除有害氣體，例如香菸煙霧中所含的一氧化碳。
- 如果氣味來源仍然存在，空氣清淨機可能無法完全去除氣味。

#### 商標

- 「Wi-Fi®」是 Wi-Fi Alliance® 的註冊商標。
- 「WPA™」及「WPA2™」是 Wi-Fi Alliance® 的商標。
- Bluetooth® 文字商標是 Bluetooth SIG, Inc. 擁有的註冊商標。
- 「Android」是 Google Inc. 的商標。
- 操作說明中提及的其他公司名稱、企業名稱、產品名稱是各公司的商標和註冊商標。

# 特點

## 空氣處理技術的獨特組合 三重過濾系統 + 自動除菌離子

### 吸附灰塵\*

前置過濾網能夠吸附灰塵和其他尺寸較大的懸浮粒子。

### 減少異味

活性碳過濾網能吸收多種常見的家居異味。

### 減少花粉和黴菌\*

集塵 HEPA 過濾網能夠吸附高達 99.97% 的粒徑小至 0.3 微米的粒子。

### 空氣淨化

自動除菌離子對空氣進行處理的方法，類似於自然界通過釋放平衡濃度的正、負離子而對環境進行淨化的過程。

\* 當通過過濾系統吸入空氣時。

適用大小 (根據 JEM1467)

高達 34 平方公尺

應用感應器技術對空氣品質進行不間斷監測，並基於探測到的空氣品質狀況，自動調整本機的運行。

## Wi-Fi 功能



SHARP COCORO AIR

透過「SHARP COCORO AIR」

可以遠端控制，即時監控室內空氣品質狀態及耗材狀況。

- 遠端控制
- 耗材狀況監控
- 空氣品質狀態監控  
等等。

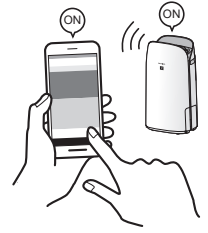

# 重要安全事項

使用本產品之前，請閱讀並保存本說明書。

使用電器時，應隨時遵守基本安全注意事項以降低火災、觸電和人員受傷的風險，包括：

## 警告

1. 使用產品前，請閱讀所有說明。
2. 產品僅限用於本手冊中所述的預定居家用途。任何非製造商建議的其他用途都有可能導致火災、觸電或人員受傷。
3. 本電器不適合供生理、感官或心理能力有限或缺乏經驗和知識的人(包括兒童)使用，除非由負責其安全的人監督或指導他們使用電器。孩童應受監護，以確保孩童不嬉玩電器。
4. 如果電源線或插頭損壞或產品故障或損壞，切勿操作產品。
5. 如果電源線或插頭損壞，必須由製造商、服務代理商、SHARP 授權服務中心或具備類似資格的人員更換，以避免危害。如有任何問題、需要調整或維修，請聯絡當地服務中心。
6. 請勿自行修理或拆解產品。
7. 針對電源線或插頭，請遵照以下說明。可能導致短路、過熱、觸電或火災。
  - a. 僅限使用 AC 110 伏特插座。
  - b. 如果電源線或插頭損壞或與牆壁插座的連接鬆動或損壞，切勿使用產品。
  - c. 在拔下電源插頭之前，請務必關閉產品。
  - d. 在下述情況下，請務必拔下電源插頭。
    - 移動產品前。
    - 更換濾網時。
    - 僅打開後蓋板時。
    - 維護產品前。
    - 不使用產品時。
  - e. 請務必拉電源插頭，而不是電源線。
  - f. 當從牆壁插座上插入或拔下插頭時，請勿用濕手觸摸電源插頭。

- g. 定期清除電源插頭上的灰塵。
  - h. 請務必遵守下列事項，以免損壞電源線。
    - 請勿將電線置於地毯下。請勿用腳踏墊、滑槽或類似覆蓋物覆蓋電線。
    - 請勿將重物放在電源線上或擠壓電源線。
    - 請勿將電源線置於家具或其他電器下方。
    - 請將電源線置於遠離走道區域且不會被絆倒的位置。
8. 請勿在燃氣設備、壁爐、燭火、焚香或點燃的香菸火花附近使用本產品。在同一房間內使用產品與燃氣設備時，請定期讓室內通風，否則可能導致一氧化碳中毒。
  9. 請勿在有易燃氣體的室內操作產品，例如油性殘留物或化學煙霧。
  10. 請勿讓產品接觸雨水，或在浴室、洗衣區或其他潮濕位置附近使用。
  11. 請勿將手指或異物插入吹出口或吸氣口。
  12. 請勿直視吹出口。

## 注意

- 無線電或電視干擾 -

如果產品對無線電或電視收訊造成干擾，請嘗試透過下列一或多項措施修正干擾：

1. 調整接收天線的方向或位置。
2. 增加產品與無線電/電視接收器之間的距離。
3. 將產品和接收器分別連接至不同電路上的插座。
4. 向經銷商或專業無線電/電視技術人員尋求協助。

## 安裝注意事項

1. 請將產品放在平穩且通風充足的表面上。

放在厚地毯上時，產品可能會稍微震動。

2. 如果產品有感應器，請避開使感應器暴露於直接微風或氣流的位置。產品可能無法正常運作。
3. 請避免在家具、織物或其他物品可能接觸並限制吸氣口及/或吹出口的位置使用。
4. 請避開陽光直射處。可能導致產品形狀或顏色改變。
5. 請避開使產品暴露於凝結或劇烈溫度變化的位置。請在 0 °C – 35 °C 之間的適當條件下使用。
6. 請避免在產生油煙的位置使用。(例如廚房等)。主機表面可能會破裂，導致感應器故障。
7. 產品的集塵能力即使在產品距離牆壁不超過 3 cm 的情況下也有效，但周圍的牆壁或地板可能會變髒。請讓產品與牆壁保持一定的距離。  
吹出口正後方的牆壁和用來放置產品的地板或地毯可能會隨著時間而變髒。在同一位置長時間使用產品時，請定期清潔牆壁、地板或地毯。
8. 請勿將產品放在爐具或加熱器等高溫物體附近或上方，或可能接觸蒸氣的位置。

### 濾網注意事項

1. 依照本手冊中的說明進行濾網安裝和維護。(第 7、13 頁)
2. 從塑膠袋中取出濾網，然後將濾網放入主機。
3. 請勿在未裝好濾網的情況下操作產品。
4. 請勿清洗並重複使用集塵 HEPA 過濾網和活性碳過濾網。  
清洗無法改善濾網性能，還有可能導致觸電或運作故障。
5. 請勿在有噴霧殺蟲劑的室內操作產品。可能導致殺蟲劑的氣味殘留在產品中並從吹出口散發。

### 操作注意事項

1. 請勿擋住吸氣口或吹出口。
2. 請務必在直立狀態下操作產品。
3. 在搬運產品時，握住產品的把手。
4. 在容易受損的地板、不平整的表面或地毯上移動產品時，請務必抬起產品。
5. 請勿在產品附近使用含有氟樹脂或矽氧樹脂的產品(化妝品、護髮產品等)。氟樹脂或矽氧樹脂可能會卡在產品內部，使產品無法產生自動除菌離子。

### 維護注意事項

1. 依照本手冊中的說明進行維護。(第 12、13 頁)
2. 僅限使用軟布清潔外部。
3. 請勿使用本手冊中未提及的清潔劑(第 12 頁)。請勿使用揮發性流體或清潔劑。  
強腐蝕性清潔劑、石油精、油漆稀釋劑、拋光粉或潤滑脂可能會使主機表面損壞或破裂。  
此外，如果產品有感應器，感應器可能因此故障。
4. 在維護時，請勿用力擦洗後蓋板(前置過濾網)。
5. 更換濾網或任何配件時，請使用本手冊中指定的零件。

## 安全 / Wi-Fi 功能注意事項

### 警告

#### 遠端控制空氣清淨機時

如果從外部遠端操作，可能無法檢查空氣清淨機目前狀態或周圍區域以及附近是否有人，因此，使用前請充分確認安全。

1. 確保電源插頭已完全插入電源插座，且插頭上或插座孔內無灰塵。（可能因接觸不良或接觸失效而導致發熱、燃燒、起火等）
2. 請務必事先檢查產品的周圍環境，因為來自產品的氣流可能導致非預期現象（例如不穩定的物品掉落），並導致火災、受傷、住宅財物污損。

### 使用注意事項

1. 必須同意「服務條款」才能使用應用程式。
2. 確保應用程式為最新版本。
3. 本手冊中的畫面和圖片僅供參考，與實際產品有一些差異。
4. 在連線品質不佳的情況下，應用程式可能無法控制空氣清淨機。空氣清淨機在目前運作可能無法準確反映在應用程式上。
5. 建議鎖定智慧型裝置螢幕以避免錯誤操作。
6. 下載和使用應用程式將產生通訊費用。

### Wi-Fi 注意事項

#### 關於電波的使用注意事項

1. 不保證可在下列環境下使用應用程式：
  - a. 使用與本產品相同頻率 (2.4GHz) 的藍牙無線通訊裝置附近。
  - b. 發出磁場的產品附近。（例如微波爐）
  - c. 有靜電的位置附近。
  - d. 產生無線電干擾的位置附近。
  - e. 其他無線通訊裝置附近。
2. 無法為所有路由器或環境條件保證Wi-Fi連線和效能。

3. 在下列位置，Wi-Fi 連線可能會不穩定：
  - a. 以混凝土、鋼筋或金屬製成的建築物內部。
  - b. 障礙物附近。
  - c. 使用相同頻率的無線通訊裝置附近。

#### 個人資訊注意事項（與資安相關）

1. 使用 Wi-Fi 裝置有可能被攔截，無論密碼設定為何。
2. 請務必使用受管理的網路。
3. 出售、處置或從第三方接手/交給第三方時，請將裝置初始化。請參閱第 15 頁瞭解如何初始化。

#### ※ 根據 NCC 低功率射頻器材技術規範 3.8.2 規定：

- 取得審驗證明之低功率射頻器材，非經核准，公司、商號或使用者均不得擅自變更頻率、加大功率或變更原設計之特性及功能。
- 低功率射頻器材之使用不得影響飛航安全及干擾合法通信；經發現有干擾現象時，應立即停用，並改善至無干擾時方得繼續使用。前述合法通信，指依電信管理法規定作業之無線電通信。
- 低功率射頻器材須忍受合法通信或工業、科學及醫療用電波輻射性電機設備之干擾。

# 本產品所使用的智慧財產權

## ■ 軟體架構

本產品所安裝的軟體是由多個獨立軟體成分構成，每個軟體成分均擁有我們或第三方的版權。

## ■ 我們開發的軟體及免費軟體

在本產品的軟體成分中，我們開發或製作的軟體及附屬文件均擁有我們的版權。這些軟體和附屬文件均受到版權法、國際法規及其他相關法律所保護。本產品亦使用以免費軟體方式分發，並且具有第三方版權的軟體成分。

## ■ 許可義務說明

在本產品中安裝的某些軟體成分，需要列明這些版權擁有人的許可。

此等軟體成分的許可說明可在以下網址中找到：<https://global.sharp/smartapp/air/support/intellectualproperty/>



# 各部份名稱

## 主機

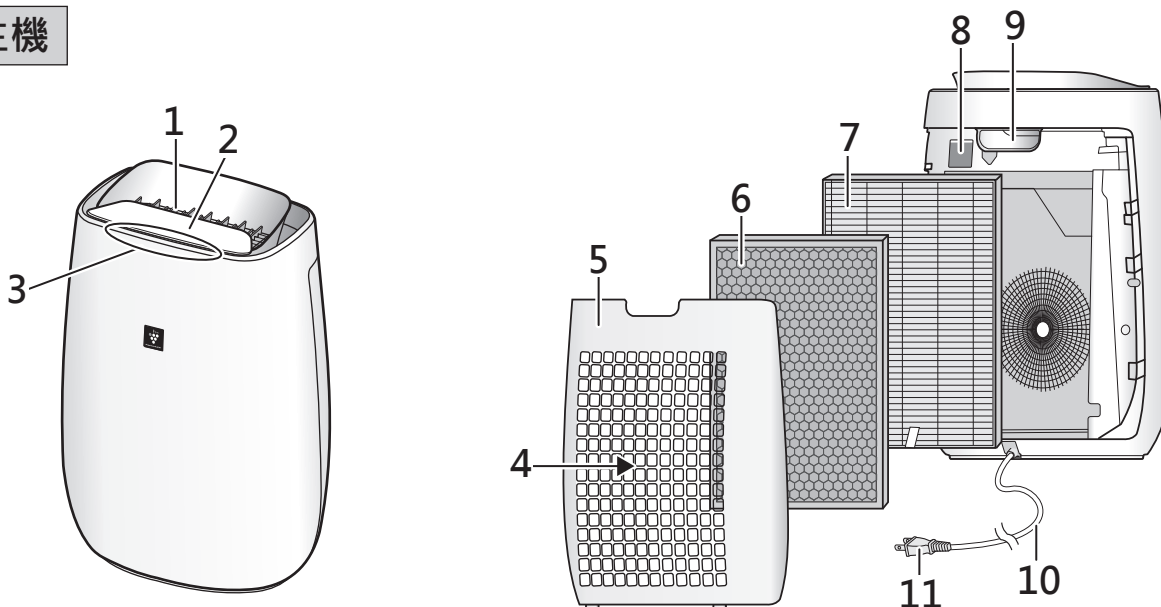

## 操作面板

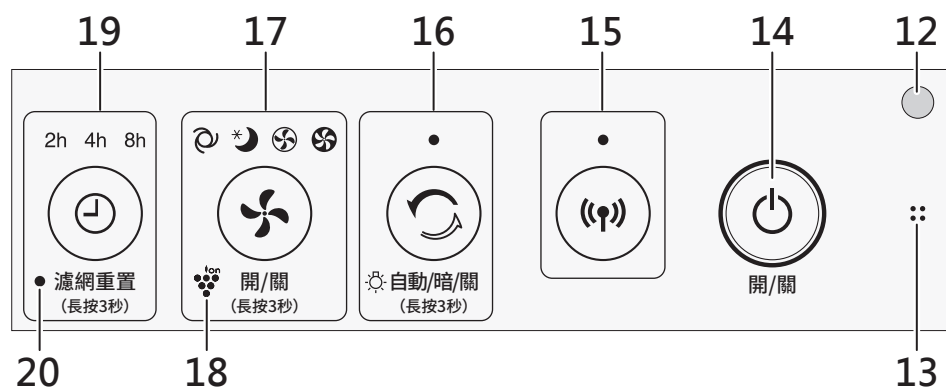

1	吹出口
2	操作面板
3	空氣品質指示燈 透過顏色變化以 5 個等級指示室內的空氣品質。
	清淨 藍色
	↑ 黃色 ↓ 污濁 紅色
4	吸氣口
5	後蓋板 (前置過濾網)
6	活性碳過濾網
7	集塵 HEPA 過濾網
8	感應器過濾網 ----- 高感度灰塵感應器 (內置)
9	把手
10	電源線
11	電源插頭

12	亮度感應器
13	感應器 (內置) 異味 / 溫度 / 濕度
14	電源 (開 / 關) 按鈕
15	Wi-Fi 按鈕、指示燈 在空氣清淨機連線至路由器時亮起。
16	淋浴式空氣清淨按鈕、指示燈 ----- 燈光控制按鈕 (按住 3 秒以上)
17	風量按鈕、指示燈 ----- 自動除菌離子 (開 / 關) 按鈕 (按住 3 秒以上)
18	自動除菌離子模式指示燈 (藍色)
19	定時關按鈕、指示燈 ----- 過濾網重置按鈕 (按住 3 秒以上)
20	過濾網清潔指示燈 (橘色)



# 準備工作

## 濾網安裝

- 為了維持濾網的品質，已將濾網安裝在產品中並裝在塑膠袋中。
- 在安裝或更換濾網之前，請務必停止操作並拔下電源插頭。

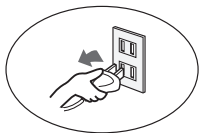

### 1. ① 拆下後蓋板。

#### ② 拆下濾網。

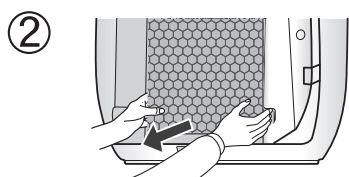

### 2. 從塑膠袋中取出濾網。

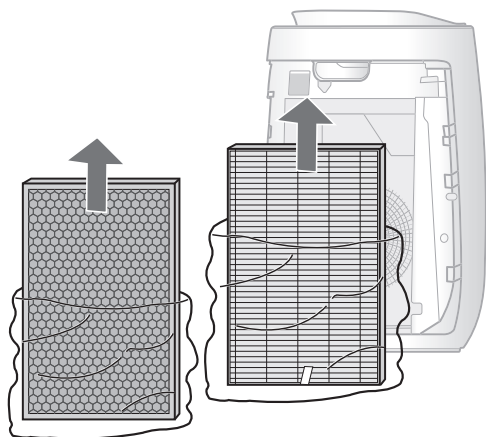

### 3. 如圖所示，依正確順序安裝濾網。

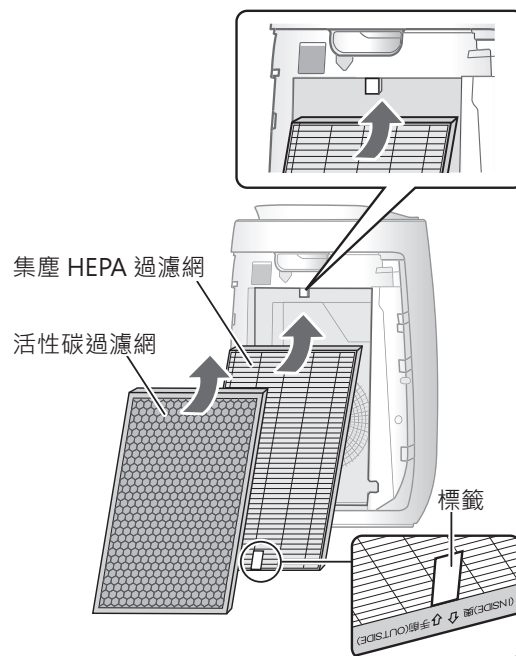

### 4. 安裝後蓋板。



#### 注意

- 在更換濾網時，建議記下開始使用日期。
- 請勿在沒有濾網的情況下操作產品。

# WI-FI 設定

本手冊中的畫面和插圖僅供參考，其與真實產品存在一定差異，請以實際的畫面和插圖為主。

- 將空氣清淨機與智慧型裝置連線，即可更方便地使用空氣清淨機。

## 使用條件 (截至 2023 年 7 月)

### 寬頻網路連接

- 以下連接方法將無法使用。
  - 撥號連接
  - 需要身分驗證的連接
- 以下連接方法將無法保證是否可供使用。
  - 使用流動路由器連接
  - 透過網路共用連接

### 智慧型裝置 (例如智慧手機)

- 最低軟體要求：  
Android 8 或以後版本 / iOS 12 或以後版本

### Wi-Fi 存取點 (路由器)

#### 本產品支援的 Wi-Fi 規格

- 頻率：2.4GHz 頻段 (IEEE802.11b/g/n)
- 頻道：1-11
- 安全類型：WPA 個人版 / WPA2 個人版
- 建議加密標準：AES

#### 注意

- 請停用以下路由器設定。
  - 隱藏 SSID 的設定
  - MAC 地址過濾設定
  - 禁止在連接至路由器的裝置之間進行 Wi-Fi 通訊的客戶端隔離設定。

## 初始設定方法

### 注意

- 使用前請先開啟路由器，並檢查連接方法和安全設定等各種設定。
- 將智慧型裝置與空氣清淨機配對時，請確保兩者連線至同一個路由器。
- 設備的網路名稱將顯示為“AP-SHARP-XX”(其中 XX 是 MAC 位址的最後兩位數字)。

## ① 下載和註冊

### 1. 在智慧型裝置中安裝指定應用程式。



- 可從 Apple Store 或 Google Play 下載。

[https://cboard.cloudlabs.sharp.co.jp/smartapp\\_taiwan/download/air/](https://cboard.cloudlabs.sharp.co.jp/smartapp_taiwan/download/air/)

### 2. 將智慧型裝置連上路由器，開始安裝程式。根據應用程式畫面進行操作。

- 確認“使用條款”。
- 輸入“SHARP會員帳號”。(SHARP ID)
  - 如果沒有“SHARP會員帳號”，請取得新的“SHARP會員帳號”。
- 請輸入您的智慧型裝置名稱。

## ② 空氣清淨機和路由器的連接

### 1. 點擊“主畫面”畫面的“≡”，選擇“設備註冊”⇨“現在開始連接設備和路由器”。



## 2. 根據應用程式畫面進行操作。

- 當您看到 Wi-Fi 指示燈亮起，就表示設定完成了。



點擊“註冊”。

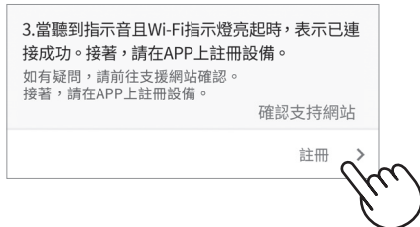

## ③ 空氣清淨機與智慧型裝置之間的連接

### 1. 點擊“註冊”查看您要註冊的空氣清淨機。

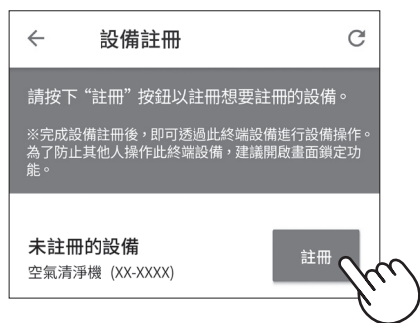

- 若您未看到以上的畫面，請到“主畫面”按下“≡”，選擇“設備註冊”⇔“設備已連接至路由器”。



### 2. 根據應用程式畫面進行操作。

- 當您看到 Wi-Fi 指示燈亮起，就表示設定完成了。



初始設定已完成。

## 完成初始設定後如何開啟 / 關閉 Wi-Fi

若要關閉 Wi-Fi：

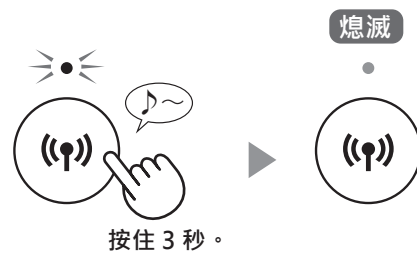

### 注意

- 關閉 Wi-Fi 將導致無法使用指定應用程式以控制空氣清淨機。

若要再次開啟 Wi-Fi：  
(如何將 Wi-Fi 連線還原成原始網路。)



按 Wi-Fi 按鈕後，Wi-Fi 指示燈將閃爍。在大約 3 分鐘內，會聽到四次短嗶聲。嗶聲響起一段時間後，Wi-Fi 指示燈亮起，Wi-Fi 連線將還原成原始網路。現在可以再次使用指定應用程式以控制空氣清淨機。

### 注意

- 也可以從「② 空氣清淨機和路由器的連接」空氣淨化器再次連接到路由器開啟 Wi-Fi。(第 8 頁)  
在此情況下，將自動還原與路由器的 Wi-Fi 連線。
- 再次開啟 Wi-Fi 後，重新連線至無線路由器可能需要幾分鐘才能完成。

# 操作方法

## 運轉開始 / 停止

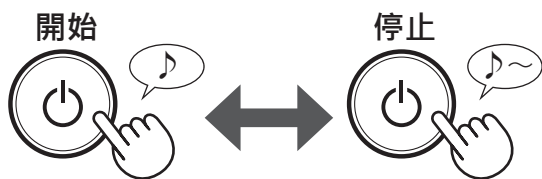

### 注意

- 當清淨機開始運作時，會以先前的運作模式開始運作。

## 風量切換

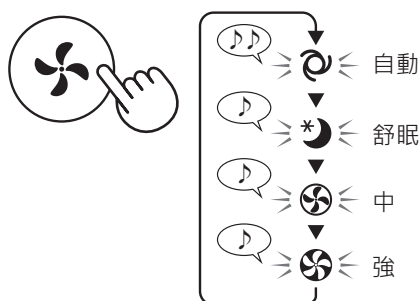

### 自動：

根據三項偵測自動控制風扇轉速。  
(灰塵 / 異味 / 燈光)



### 舒眠：

清淨機將安靜運作，風扇轉速將根據空氣中的雜質量和室內亮度而自動切換。

當燈光控制設為「自動」時，空氣品質指示燈和自動除菌離子模式指示燈將根據室內亮度自動調暗或熄滅。

室內明亮：燈光變暗

室內黑暗：燈光熄滅



## 淋浴式空氣清淨模式

產品以強勁氣流釋放自動除菌離子並收集灰塵持續 10 分鐘，同時減少靜電。之後，會自動提升高感度灰塵感應器靈敏度、快速偵測雜質，並強力淨化空氣持續 50 分鐘。



### 注意

- 當運作 60 分鐘後完成時，產品將回到先前的運作模式。在運作期間可變更為其他模式。
- 無法「關閉」自動除菌離子。

## 關機定時器

選擇您想要的時長。一旦達到選定的時間，裝置就會自動停止。

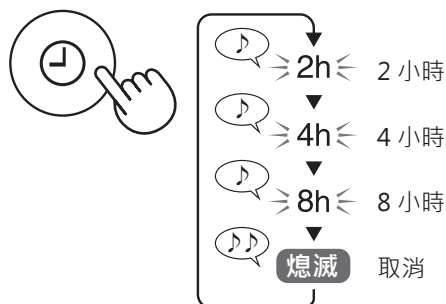

### 注意

- 您也可以在此應用程式上設置定時器。如果已在應用程式中設定了定時，則產品的定時器指示燈將會亮起。您無法在產品上設置定時器。

## 自動除菌離子開 / 關

### 開啟 (預設)



### 關閉



## 燈光控制

您可以選擇空氣品質指示燈和自動除菌離子模式指示燈的亮度。



- 如果未在 8 秒鐘內按下淋浴式空氣清淨按鈕，設定將自動被保存。

### 自動

燈光根據室內亮度自動切換。

室內亮度	操作部和空氣品質指示燈	
	所有模式 (舒眠除外)	舒眠模式
明亮	亮起	調暗
調暗	調暗	熄滅

### 熄滅

當設為「熄滅」時，「調暗」燈會在開始運作後亮起 8 秒，然後熄滅。

### 注意 亮度感應器的偵測範圍

請勿將產品安裝在以下位置。亮度感應器可能無法正常感應。

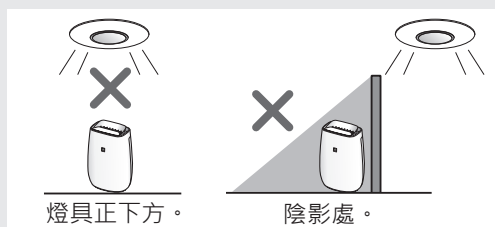

## 調整感應器靈敏度

### 1. 關閉產品。(電源關閉狀態)



### 3. 選擇感應器靈敏度。

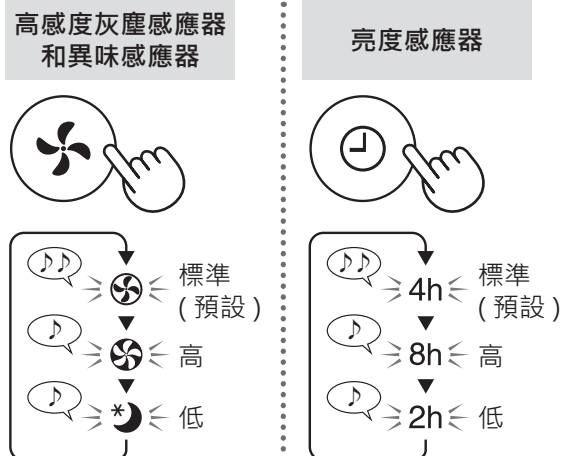

### 4. 完成設定。



#### 注意

- 如果調整感應器靈敏度後未在 8 秒鐘內按下電源關閉按鈕，設定將自動被保存。
- 即使拔出主機電源插頭，也會保存感應器靈敏度設定。

## 運行自動復位

如果拔下電源插頭或停電，產品將在復電後以先前的設定繼續運作。

### 1. 關閉產品。(電源關閉狀態)

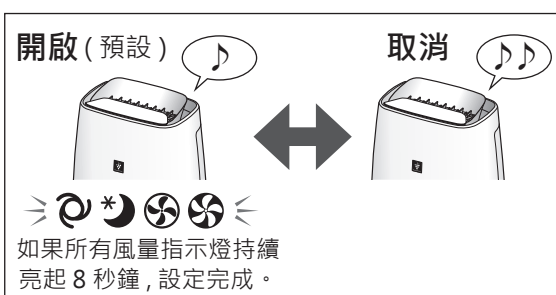

# 保養與清潔

## 保養

- 為了維持本空氣清淨機的最佳性能，請定期清潔產品，包括濾網。
- 進行任何維護或更換配件之前，請務必停止操作並拔下電源插頭。

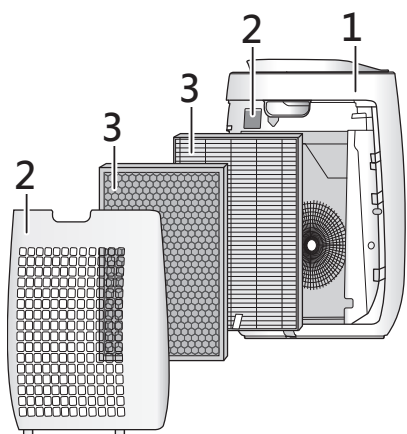
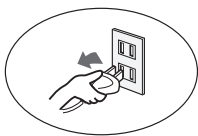

	位置	頁碼
1	主機	12
2	後蓋板 / 感應器	12
3	集塵 HEPA 過濾網 / 活性炭過濾網	13

## 過濾網清潔指示燈

當累計運作時間超過約 720 小時，過濾網清潔指示燈將亮起。

- 不會計算拔下電源插頭時的時間。
- 30 天 × 24 小時 = 720 小時

這是執行主機、後蓋板和感應器維護的提醒。

在維護後，將電源插頭連接至牆壁插座並按電源開 / 關按鈕，然後按住過濾網重置按鈕 3 秒以重置過濾網清潔指示燈。



## 主機 / 後蓋板 / 感應器

用乾的軟布擦拭。

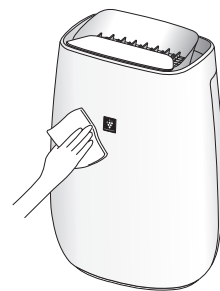

用吸塵器等清潔工具小心清除灰塵。

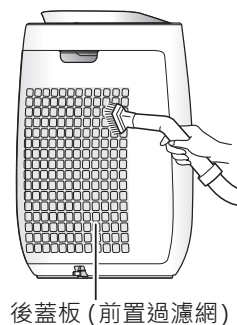

### 注意

- 在擦洗後蓋板時，請勿太過用力。

### 注意 如何清除頑垢

#### 後蓋板 (前置過濾網)

1. 將少量的中性廚房清潔劑加到水中並浸泡約 10 分鐘。
2. 用清水沖掉中性廚房清潔劑。
3. 讓濾網在通風良好的區域徹底風乾。

後蓋板 (前置過濾網)

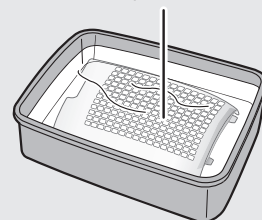

#### 感應器過濾網

1. 拆下後蓋板。
2. 拆下感應器過濾網。
3. 如果感應器過濾網很髒，請用水清洗並徹底風乾。



#### 異味感應器

- 用吸塵器小心地清除異味感應器上的灰塵。



# 集塵 HEPA 過濾網 / 活性炭過濾網

## 更換和維護週期

濾網名稱	維護週期	最長使用壽命	替換濾網型號
集塵 HEPA 過濾網	每當積聚灰塵時、當吹出口散發異味時，或每月一次。	10 年 *1、2	FZ-M50HFE
活性炭過濾網			FZ-M50DFE

\*1: 根據日本電機工業會 JEM 1467，最長使用壽命以每天 5 支香菸的煙霧相等條件為基礎，與新的濾網相比，集塵/除臭能力減半。在更惡劣的條件下，建議更頻繁地更換濾網。

\*2: 指定應用程式會根據使用量通知何時應更換各個替換零件。

濾網壽命因室內環境、使用條件和產品位置而異。如果在比一般居家環境更惡劣的情況下 (如 PM2.5) 持續使用本產品，建議更頻繁地更換濾網。

## 維護

清除濾網上的灰塵。

### 注意

- 請勿清洗濾網。請勿暴露在陽光下。(否則濾網可能會失去功效。)

## 集塵 HEPA 過濾網

只維護和清潔有標籤的表面。請勿清理另一面。濾網很脆弱，請小心別太過用力。

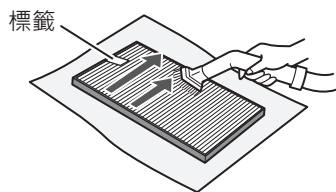

## 活性炭過濾網

可維護和清潔兩個表面。濾網很脆弱，請小心別太過用力。

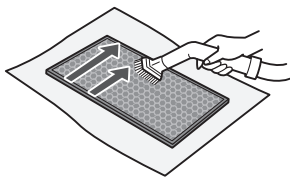

濾網吸收的某些氣味會隨著時間而分解，產生其他氣味。視使用條件而定，尤其是在比一般居家環境更惡劣的情況下持續使用本產品，這些氣味可能會比預期更快變得明顯。

在此情況下或者如果維護後無法清除灰塵，請更換濾網。

## 更換

請參閱第 7 頁瞭解更換時如何安裝濾網。

- 請洽詢客戶服務中心以購買替換濾網。
- 僅限使用本產品專用的濾網。

在更換濾網時，建議記下開始使用日期。

FZ-M50HFE (1 件)

FZ-M50DFE (1 件)



## 處置濾網

請依據所在地的法規處置換下的濾網。

集塵 HEPA 過濾網材質：聚丙烯、聚乙烯

活性炭過濾網材質：聚丙烯、聚酯、活性炭

### 注意

- 請勿清洗並重複使用換下的濾網。

# 維修前的檢查事項

- 叫修前，請檢閱下列故障排除清單，因為問題可能不是產品故障。

## 關於產品

### 異味和煙霧持續存在。

- 檢查濾網。如果看起來非常髒，請加以清潔或更換。
- 請確認是否從塑膠袋中取出了過濾網。

### 產品排出的空氣有異味。

- 檢查濾網是否非常髒。
- 清潔或更換濾網。

### 空氣中有香菸煙霧時，產品未運作。

- 確保產品安裝在感應器可偵測香菸煙霧的位置。
- 檢查高感度灰塵感應器開口是否堵塞。如果堵塞，請清潔感應器過濾網或後蓋板。

### 新產品及 / 或濾網散發氣味。

- 移除塑膠袋後，可能會產生輕微的氣味。此氣味對濾網性能或人體無害。

### 產品發出咔嚓聲或滴答聲。

- 當產品產生離子時，可能會發出咔嚓聲或滴答聲。

### 即使空氣不乾淨，空氣品質指示燈也亮藍燈。

- 在插入電源插頭時，空氣可能很髒。拔下電源插頭，等待一分鐘，然後再次插入電源插頭。

### 即使空氣乾淨，空氣品質指示燈也亮紅燈。

- 高感度灰塵感應器開口變髒或堵塞會干擾感應器運作。小心清潔感應器過濾網或後蓋板。

### 空氣品質指示燈頻繁改變顏色。

- 空氣品質指示燈會在高感度灰塵感應器和異味感應器偵測到雜質時自動改變顏色。如果在意變化，可變更感應器靈敏度。(第 11 頁)

### 過濾網清潔指示燈亮起。

- 每當進行維護或更換過濾網後，請將電源線連接至插座，然後按住過濾網重置按鈕超過 3 秒。(第 12 頁)

### 空氣品質指示燈熄滅。

- 燈光控制設為「熄滅」時，燈光一律熄滅。如果不想讓燈光熄滅，請將燈光控制設為「自動」或「調暗」設定。(第 11 頁)
- 在舒眠模式下，燈光控制設定為「自動」時，燈光將會根據室內亮度自動調暗或熄滅。

### 閃爍以下其中之一。



- 拔下電源插頭，等待一分鐘，然後再次插入電源插頭。

## 關於 Wi-Fi 功能

### 無法執行空氣清淨機與路由器的 Wi-Fi 連線。

- 檢查所用路由器的規格。
- 調整路由器和天線方向，將路由器和天線移近一些等等。之後，重新切換以開啟路由器並再次執行初始設定。

### 無法建立空氣清淨機與智慧型裝置之間的連線。

- 空氣清淨機與智慧型裝置是否連線至同一個路由器？
  - ⇒ 將空氣清淨機與智慧型裝置連線至同一個路由器。
  - 如果仍然無法連線，請嘗試將智慧型裝置連線至路由器的 2.4GHz 頻段。
- 使用的智慧型裝置總數是否超過一部空氣清淨機的註冊數量上限？
  - ⇒ 在一部空氣清淨機上可註冊的智慧型裝置數量上限為 10。
- 使用一部智慧型裝置註冊的產品(空調、空氣清淨機等)總數是否超過指定數量上限？
  - ⇒ 使用一部智慧型裝置註冊的產品數量上限為 30。

### 無法從智慧型裝置遠端操作。

- 空氣清淨機的 Wi-Fi 指示燈是否亮起？
  - ⇒ 如果 Wi-Fi 指示燈熄滅，請開啟產品 Wi-Fi。(第 9 頁)
- 是否已完成空氣清淨機與智慧型裝置之間的連線？
  - ⇒ 建立空氣清淨機與智慧型裝置之間的連線。(第 9 頁)
- 空氣清淨機的 Wi-Fi 指示燈是否閃爍？
  - ⇒ 如果 Wi-Fi 指示燈閃爍，請在網際網路上檢查通訊狀態。
- 將空氣清淨機的電源插頭插入插座之後，可能需要一些時間 Wi-Fi 指示燈才會亮起。Wi-Fi 指示燈未亮時，無法透過智慧型裝置操作產品。

### 變更路由器時

- 必須將空氣清淨機重新連線至路由器。
  1. 按住「Wi-Fi 按鈕」3 秒以停止 Wi-Fi 功能。
  2. 執行「初始設定：② 空氣清淨機和路由器的連接」。(第 8 頁)



## 變更智慧型裝置時

- 執行下述步驟。
  1. 從指定應用程式中的「裝置管理」刪除舊智慧型裝置的註冊。
  2. 使用新的智慧型裝置執行「初始設定」：
    - ① 下載和註冊，以及
    - ③ 空氣清淨機與智慧型裝置之間的連接。」(第 8、9 頁)

## 準備處置或移交空氣清淨機時

- 執行下述步驟以防止個人資訊外洩。
  1. 從指定應用程式中刪除空氣清淨機的註冊。
  2. 執行「如何初始化 Wi-Fi 功能」。(第 15 頁)

## 如果從第三方接手空氣清淨機

- 為了防止第三方未經授權存取，請執行「如何初始化 Wi-Fi 功能」。(第 15 頁)

## Wi-Fi 指示燈緩慢閃爍

- 下列狀態的其中之一。
  - A. 正在設定空氣清淨機與路由器的 Wi-Fi 連線。
  - B. 正在設定空氣清淨機與智慧型裝置的連線。
  - C. 正在更新空氣清淨機的 Wi-Fi 功能軟體。

## Wi-Fi 指示燈快速閃爍

- 網絡錯誤。請確認以下兩項。
  - A. 請確認路由器的網絡狀態。
  - B. 將空氣清淨機關閉後，檢查互聯網狀態。

⇒ 如果 A 和 B 均無問題，則將空氣清淨機關閉。片刻之後，將空氣清淨機重新連接到路由器。(第 8 頁)

## Wi-Fi 指示燈熄滅

- 空氣清淨機無法連線至路由器。檢查下列事項。
  - A. 是否正確連接電源插頭？
  - B. 是否已停止 Wi-Fi 功能？將空氣清淨機重新連接到路由器。(第 8 頁)

需要進一步協助嗎？  
請前往下方網站  
<https://tw.sharp/aiot/support>



## 如何初始化 Wi-Fi 功能

### 1. 按住 Wi-Fi 按鈕不放超過 8 秒。

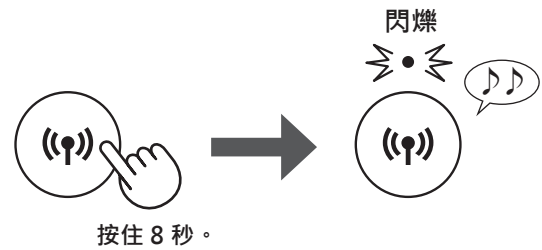

#### 注意

- 進行 Wi-Fi 功能初始化設定時，空氣清淨機 Wi-Fi 為開啟或關閉狀態下皆可設定。
- 長按 Wi-Fi 按鈕 3 秒後會發出提示音，且 Wi-Fi 指示燈可能會閃爍或熄滅，所以設定時請務必按住 Wi-Fi 按鈕至少 8 秒以上。

### 2. 在之後 2 分鐘內再次按住 Wi-Fi 按鈕不放超過 3 秒。

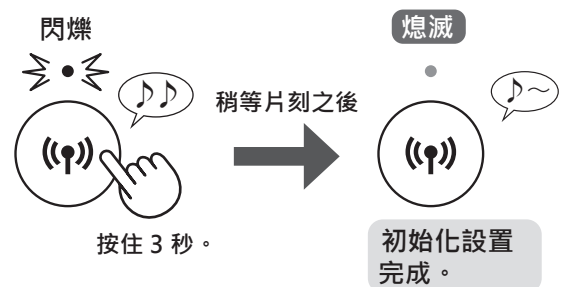

#### 注意

- 將已連線至 Wi-Fi 的空氣清淨機初始化時，請從應用程式中刪除該設備。

# 規格

型號		FU-J41T-W		
電源		110 V ~ 60 Hz		
風量操作	運轉模式	強	中	舒眠 <sup>*1</sup>
	風量 (m <sup>3</sup> / 小時)	276	186	60 ~ 120
	額定功率 (W)	26.0	12.0	3.0 ~ 6.2
	噪音 (dB) <sup>*2</sup>	46	39	18 ~ 30
待機功率 (W) (無線區域網卡開啟時)		1.10		
潔淨空氣提供率 (CASR) (cmm)		4.44		
能源效率 (cmm / W)		0.171		
空氣清淨推薦適用的房間大小 (m <sup>2</sup> ) <sup>*3</sup>		~ 34		
高濃度自動除菌離子濃度適用面積 (m <sup>2</sup> ) <sup>*4</sup>		~ 23		
感應器		高感度灰塵 / 異味 / 亮度 / 溫度 / 濕度		
過濾網種類		集塵 HEPA <sup>*5</sup> / 活性碳		
電源線長度 (m)		2.0		
外形尺寸 (mm)		390 (寬) × 270 (深) × 583 (高)		
重量 (kg)		約 6.4		

\*1 ● 根據空氣中的汙染物含量和房間的亮度自動切換風量。

\*2 ● 根據日本電機工業會的 JEM1467 標準測量噪音位準。

\*3 ● 建議的房間大小適合以最大風扇轉速運作產品。

● 建議的房間大小是一間在 30 分鐘內可去除一定數量灰塵顆粒的面積 (根據 JEM1467)。

● 建議的房間大小 (根據 CNS16098) : 23.0 m<sup>2</sup>

空氣清淨機適用之室內面積 (m<sup>2</sup>) = 潔淨空氣提供率值 × 5.19

\*4 ● 產品靠近牆壁，以「中」模式設定運作，離地高度約為 1.2 公尺時，可在房間中心測量大約每立方公分 7000 個離子的房間大小。

\*5 ● 濾網可去除超過 99.97% 的 0.3 微米顆粒 (根據 JEM1467)。

## 待機功率

當產品的電源插頭插入插座時，會消耗待機功率以使電路運作。為了節約能源，請在產品不使用時拔下電源線。

# 限用物質含有狀況標示

設備名稱：空氣清淨機，型號（型式）：FU-J41T-W						
單元	限用物質及其化學符號					
	鉛 (Pb)	汞 (Hg)	鎘 (Cd)	六價鉻 (Cr <sup>+6</sup> )	多溴聯苯 (PBB)	多溴二苯醚 (PBDE)
電路板	-	○	○	○	○	○
電動機	-	○	○	○	○	○
電源線	-	○	○	○	○	○
外殼	○	○	○	○	○	○
備考 1. “○” 係指該項限用物質之百分比含量未超出百分比含量基準值。 備考 2. “-” 係指該項限用物質為排除項目。						

# 售後服務

感謝您的愛護，本公司產品售後服務由台灣夏普客戶服務中心負責

消費者免費洽詢專線：0809-090-510

服務時間：星期一至星期日 09:00~21:00

## SHARP

---

進口商：台灣夏普股份有限公司

進口商地址：新北市土城區中山路16號7樓

客戶服務專線：0809-090-510