

SHARP

FU-H40T-W

FU-H40T-T

空氣清淨機
使用說明書

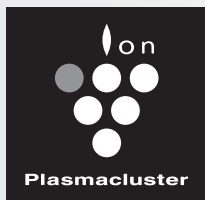

自動除菌離子 7000*

Plasmacluster 標誌與 Plasmacluster 是
夏普株式會社的註冊商標或商標。



* 本技術標示的數字，為商品置於牆邊，以「中」
速運轉情況下，於自動除菌離子適用地板面積的房
間中央（距離地面大約 1.2 米的高度）所測得之每
1 立方公分離子數量概略值。

感謝您購買 SHARP 空氣清淨機。 在使用空氣清淨機前，請詳細閱讀本使用說明書。 請將本使用說明書保存於方便隨時查閱的地方。

目錄

重要安全事項.....	1	保養與清潔.....	7
各部份名稱.....	3	維修前的檢查事項.....	9
準備工作.....	4	限用物質含有狀況標示.....	9
操作方法.....	5	規格.....	封底

操作空氣清淨機前請先閱讀

空氣清淨機透過吸氣口吸入室內空氣，使其流過產品內部的前置過濾網、活性碳過濾網和集塵 HEPA 過濾網，然後從吹出口排出。集塵 HEPA 過濾網能濾除 99.97% 的 0.3 微米塵埃粒子，也有助於吸收異味。活性碳過濾網可在氣味通過過濾網時逐漸加以吸收。

濾網吸收的某些異味會隨著時間而分解，產生其他氣味。視使用條件而定，尤其是在比一般家庭惡劣許多的環境中使用產品的情況下，這些氣味可能會比預期更快變得明顯。如果這些氣味持續存在，請更換濾網。

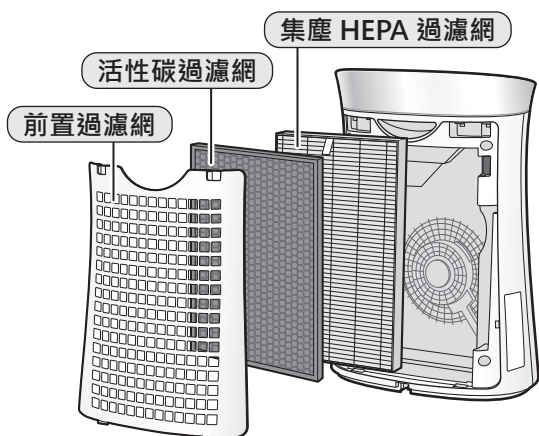

注意

- 空氣清淨機可去除懸浮灰塵和異味。
- 空氣清淨機無法去除有害氣體，例如香菸煙霧中所含的一氧化碳。
- 如果氣味來源仍然存在，空氣清淨機可能無法完全去除氣味。

特點

空氣處理技術的獨特組合 三重過濾系統 + 自動除菌離子

吸附灰塵*

前置過濾網能夠吸附灰塵和其他尺寸較大的懸浮粒子。

減少異味

活性碳過濾網能吸收多種常見的家居異味。

減少花粉和黴菌*

集塵 HEPA 過濾網能夠吸附高達 99.97% 的粒徑小至 0.3 微米的粒子。

空氣淨化

自動除菌離子對空氣進行處理的方法，類似於自然界通過釋放平衡濃度的正、負離子而對環境進行淨化的過程。

* 當通過過濾系統吸入空氣時。

適用大小 (根據 JEM1467)
高達 31 平方公尺

應用感應器技術對空氣品質進行不間斷監測，並基於探測到的空氣品質狀況，自動調整本機的運行。

重要安全事項

使用本產品之前，請閱讀並保存本說明書。

使用電器時，應隨時遵守基本安全注意事項以降低火災、觸電和人員受傷的風險，包括：

警告

1. 使用產品前，請閱讀所有說明。
2. 產品僅限用於本手冊中所述的預定居家用途。任何非製造商建議的其他用途都有可能導致火災、觸電或人員受傷。
3. 本電器不適合供生理、感官或心理能力有限或缺乏經驗和知識的人(包括兒童)使用，除非由負責其安全的人監督或指導他們使用電器。孩童應受監護，以確保孩童不嬉玩電器。
4. 如果電源線或插頭損壞或產品故障或損壞，切勿操作產品。
5. 如果電源線或插頭損壞，必須由製造商、服務代理商、SHARP 授權服務中心或具備類似資格的人員更換，以避免危害。如有任何問題、需要調整或維修，請聯絡當地服務中心。
6. 請勿自行修理或拆解產品。
7. 針對電源線或插頭，請遵照以下說明。可能導致短路、過熱、觸電或火災。
 - a. 僅限使用 AC 110 伏特插座。
 - b. 如果電源線或插頭損壞或與牆壁插座的連接鬆動或損壞，切勿使用產品。
 - c. 在拔下電源插頭之前，請務必關閉產品。
 - d. 在下述情況下，請務必拔下電源插頭。
 - 移動產品前。
 - 更換濾網時。
 - 僅打開後蓋板時。
 - 維護產品前。
 - 不使用產品時。
 - e. 請務必拉電源插頭，而不是電源線。
 - f. 當從牆壁插座上插入或拔下插頭時，請勿用濕手觸摸電源插頭。
 - g. 定期清除電源插頭上的灰塵。
 - h. 請務必遵守下列事項，以免損壞電源線。
 - 請勿將電線置於地毯下。請勿用腳踏墊、滑槽或類似覆蓋物覆蓋電線。

- 請勿將重物放在電源線上或擠壓電源線。
- 請勿將電源線置於家具或其他電器下方。
- 請將電源線置於遠離走道區域且不會被絆倒的位置。

8. 請勿在燃氣設備、壁爐、燭火、焚香或點燃的香菸火花附近使用本產品。在同一房間內使用產品與燃氣設備時，請定期讓室內通風，否則可能導致一氧化碳中毒。
9. 請勿在有易燃氣體的室內操作產品，例如油性殘留物或化學煙霧。
10. 請勿讓產品接觸雨水，或在浴室、洗衣區或其他潮濕位置附近使用。
11. 請勿將手指或異物插入吹出口或吸氣口。
12. 請勿直視吹出口。

注意

- 無線電或電視干擾 -

如果產品對無線電或電視收訊造成干擾，請嘗試透過下列一或多項措施修正干擾：

1. 調整接收天線的方向或位置。
2. 增加產品與無線電/電視接收器之間的距離。
3. 將產品和接收器分別連接至不同電路上的插座。
4. 向經銷商或專業無線電/電視技術人員尋求協助。

安裝注意事項

1. 請將產品放在平穩且通風充足的表面上。放在厚地毯上時，產品可能會稍微震動。
2. 如果產品有感應器，請避開使感應器暴露於直接微風或氣流的位置。產品可能無法正常運作。
3. 請避免在家具、織物或其他物品可能接觸並限制吸氣口及/或吹出口的位置使用。
4. 請避開陽光直射處。可能導致產品形狀或顏色改變。
5. 請避開使產品暴露於凝結或劇烈溫度變化的位置。請在 0°C – 35°C 之間的適當條

- 件下使用。
- 請避免在產生油煙的位置使用。(例如廚房等)。主機表面可能會破裂，導致感應器故障。
 - 產品的集塵能力即使在產品距離牆壁不超過 3 cm 的情況下也有效，但周圍的牆壁或地板可能會變髒。請讓產品與牆壁保持一定的距離。
吹出口正後方的牆壁和用來放置產品的地板或地毯可能會隨著時間而變髒。在同一位置長時間使用產品時，請定期清潔牆壁、地板或地毯。
 - 請勿將產品放在爐具或加熱器等高溫物體附近或上方，或可能接觸蒸氣的位置。

濾網注意事項

- 依照本手冊中的說明進行濾網安裝和維護。(第 4、8 頁)
- 從塑膠袋中取出濾網，然後將濾網放入主機。
- 請勿在未裝好濾網的情況下操作產品。
- 請勿清洗並重複使用集塵 HEPA 過濾網和活性炭過濾網。
清洗無法改善濾網性能，還有可能導致觸電或運作故障。
- 請勿在有噴霧殺蟲劑的室內操作產品。可能導致殺蟲劑的氣味殘留在產品中並從吹出口散發。

操作注意事項

- 請勿擋住吸氣口或吹出口。
- 請務必在直立狀態下操作產品。
- 在搬運產品時，握住產品的把手。
- 在容易受損的地板、不平整的表面或地毯上移動產品時，請務必抬起產品。
- 請勿在產品附近使用含有氟樹脂或矽氧樹脂的產品(化妝品、護髮產品等)。氟樹脂或矽氧樹脂可能會卡在產品內部，使產品無法產生自動除菌離子。

維護注意事項

- 依照本手冊中的說明進行維護。(第 7、8 頁)
- 僅限使用軟布清潔外部。

- 請勿使用本手冊中未提及的清潔劑(第 7 頁)。請勿使用揮發性流體或清潔劑。
強腐蝕性清潔劑、石油精、油漆稀釋劑、拋光粉或潤滑脂可能會使主機表面損壞或破裂。
此外，如果產品有感應器，感應器可能因此故障。
- 在維護時，請勿用力擦洗後蓋板(前置過濾網)。
- 更換濾網或任何配件時，請使用本手冊中指定的零件。

各部份名稱

主機

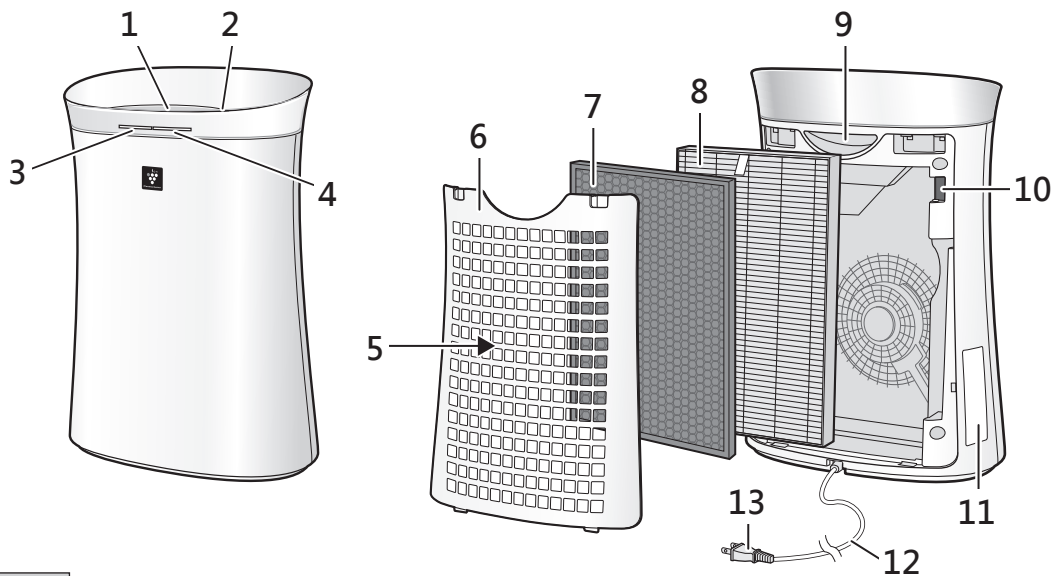

操作面板

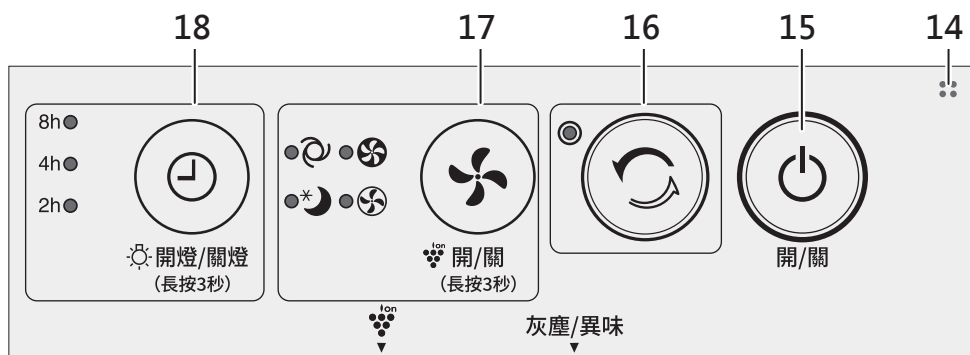

1	操作面板
2	吹出口
3	自動除菌離子模式指示燈 (藍色)
4	<p>空氣品質指示燈 透過顏色變化以 3 個等級指示室內的空氣品質。</p> <p>清淨 綠色</p> <p>↑</p> <p> 橘色</p> <p>↓</p> <p>污濁 紅色</p>
5	吸氣口
6	後蓋板 (前置過濾網)
7	活性炭過濾網
8	集塵 HEPA 過濾網

9	把手
10	灰塵感應器 (內置) 感應器過濾網
11	日期標籤
12	電源線
13	電源插頭
14	異味感應器 (內置)
15	電源 (開 / 關) 按鈕
16	淋浴式空氣清淨按鈕、指示燈
17	風量按鈕、指示燈 自動除菌離子 (開 / 關) 按鈕 (按住 3 秒以上)
18	定時關按鈕、指示燈 燈光控制按鈕 (按住 3 秒以上)

準備工作

濾網安裝

- 為了維持濾網的品質，已將濾網安裝在產品中並裝在塑膠袋中。
- 在安裝或更換濾網之前，請務必停止操作並拔下電源插頭。

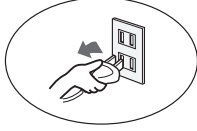

1. 拆下後蓋板。



2. 從塑膠袋中取出濾網。

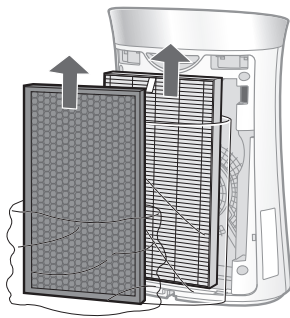

3. 如圖所示，依正確順序安裝濾網。

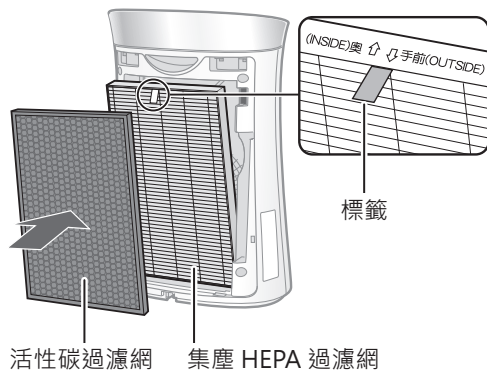

4. 安裝後蓋板。

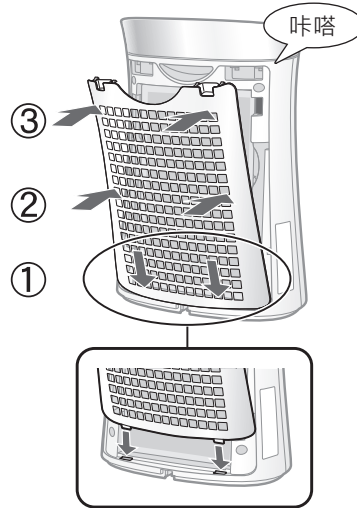

5. 在日期標籤上填寫開始使用日期。

- 該日期用作過濾網更換時間表的參考。

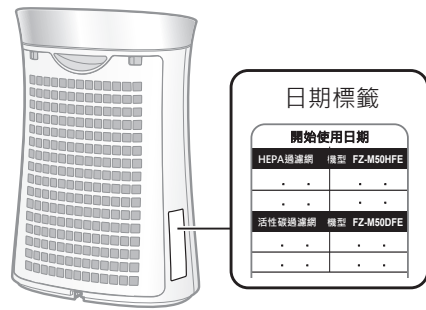

注意

- 請勿在沒有濾網的情況下操作產品。

操作方法

運轉開始 / 停止

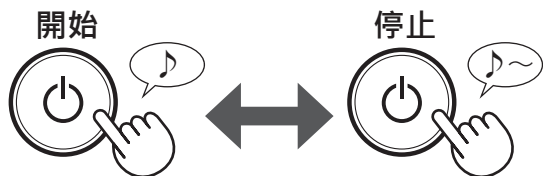

注意

- 當清淨機開始運作時，會以先前的運作模式開始運作。

風量切換

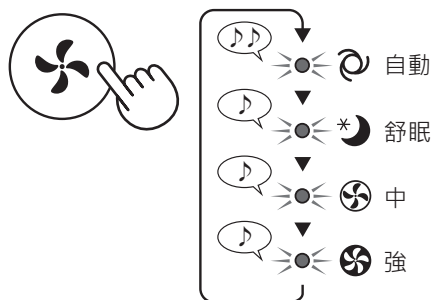

自動：

根據房間內的空氣污染程度自動切換風量。

舒眠：

舒眠時顯示指示燈熄滅，安靜自動運行。

中：

在風量「中」下連續運行。

強：

在風量「強」下連續運行。（運行聲將變大）

淋浴式空氣清淨模式

產品以強勁氣流釋放自動除菌離子並收集灰塵持續 10 分鐘，同時減少靜電。之後，強力淨化空氣持續 50 分鐘。

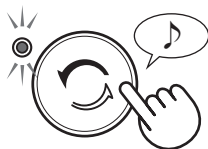

注意

- 當運作 60 分鐘後完成時，產品將回到先前的運作模式。在運作期間可變更為其他模式。
- 如果自動除菌離子為「關」，將不再釋放出離子。

關機定時器

選擇您想要的時長。一旦達到選定的時間，裝置就會自動停止。

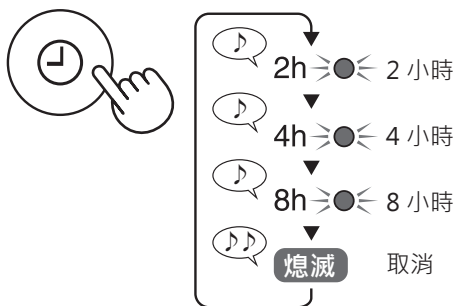

燈光控制

您可以選擇空氣品質指示燈和自動除菌離子模式指示燈的開燈或關燈。

開燈 (預設)



關燈



自動除菌離子開 / 關

開啟 (預設)



關閉



運行自動復位

如果拔下電源插頭或停電，產品將在復電後以先前的設定繼續運作。

1. 關閉產品。(電源關閉狀態)

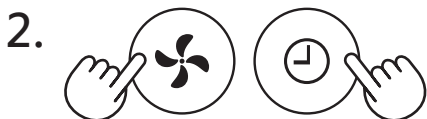

請同時按住 3 秒。

開啟 (預設)

取消

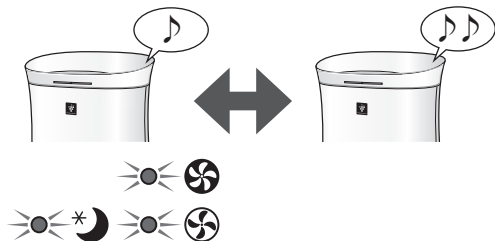

如果舒眠、中、強
指示燈持續亮起
10 秒鐘，設定完成。

調整感應器靈敏度

1. 關閉產品。(電源關閉狀態)



3. 選擇感應器靈敏度。

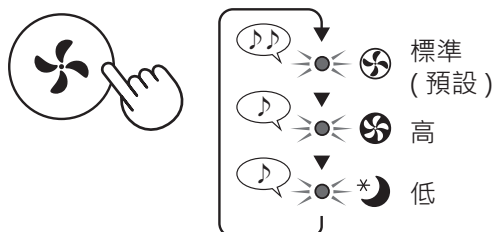

4. 完成設定。



注意

- 如果調整感應器靈敏度後未在 8 秒鐘內按下電源關按鈕，設定將自動被保存。
- 即使拔出主機電源插頭，也會保存感應器靈敏度設定。

保養與清潔

保養

- 為了維持本空氣清淨機的最佳性能，請定期清潔產品，包括濾網。
- 進行任何維護或更換配件之前，請務必停止操作並拔下電源插頭。

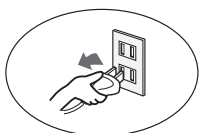

位置	維護週期
1 主機	每兩個月一次。
2 後蓋板 / 感應器	每月一次。
3 集塵 HEPA 過濾網 / 活性炭過濾網	每當積聚灰塵時、當吹出口散發異味時，或每月一次。

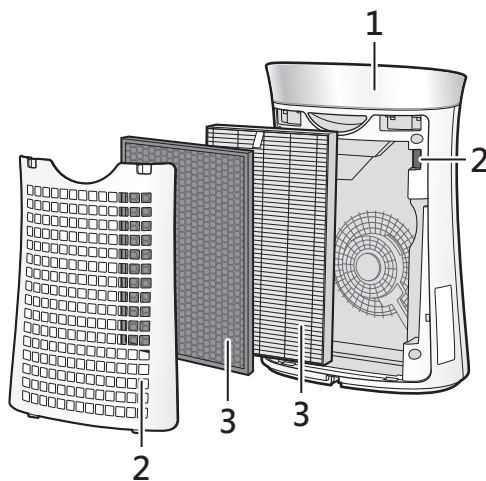

主機 / 後蓋板 / 感應器

用乾的軟布擦拭。



用吸塵器等清潔工具小心清除灰塵。

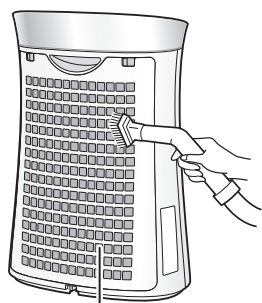

後蓋板 (前置過濾網)

注意

- 在擦洗後蓋板時，請勿太過用力。

注意 如何清除頑垢

後蓋板 (前置過濾網)

1. 將少量的中性廚房清潔劑加到水中並浸泡約 10 分鐘。
2. 用清水沖掉中性廚房清潔劑。
3. 讓濾網在通風良好的區域徹底風乾。

後蓋板 (前置過濾網)

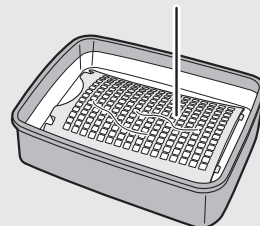

感應器過濾網

1. 拆下後蓋板。
2. 拆下感應器過濾網。
3. 如果感應器過濾網很髒，請用水清洗並徹底風乾。

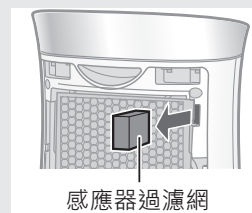

感應器過濾網

異味感應器

- 用吸塵器小心地清除異味感應器上的灰塵。



集塵 HEPA 過濾網 / 活性炭過濾網

更換和維護週期

濾網名稱	維護週期	最長使用壽命	替換濾網型號
集塵 HEPA 過濾網	每當積聚灰塵時、當吹出口散發異味時、或每月一次。	10 年 *	FZ-M50HFE
活性炭過濾網			FZ-M50DFE

* 根據日本電機工業會 JEM 1467，最長使用壽命以每天 5 支香菸的煙霧相等條件為基礎，與新的濾網相比，集塵/除臭能力減半。在更惡劣的條件下，建議更頻繁地更換濾網。

濾網壽命因室內環境、使用條件和產品位置而異。如果在比一般居家環境更惡劣的情況下 (如 PM2.5) 持續使用本產品，建議更頻繁地更換濾網。

維護

清除濾網上的灰塵。

注意

- 請勿清洗濾網。請勿暴露在陽光下。(否則濾網可能會失去功效。)

集塵 HEPA 過濾網

只維護和清潔有標籤的表面。請勿清理另一面。濾網很脆弱，請小心別太過用力。

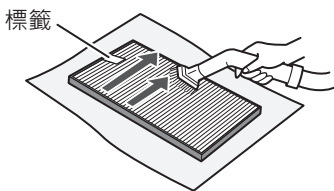

活性炭過濾網

可維護和清潔兩個表面。濾網很脆弱，請小心別太過用力。

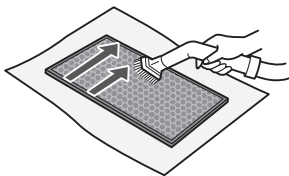

濾網吸收的某些氣味會隨著時間而分解，產生其他氣味。視使用條件而定，尤其是在比一般居家環境更惡劣的情況下持續使用本產品，這些氣味可能會比預期更快變得明顯。在此情況下或者如果維護後無法清除灰塵，請更換濾網。

更換

請參閱第 4 頁瞭解更換時如何安裝濾網。

- 請洽詢客戶服務中心以購買替換濾網。
- 僅限使用本產品專用的濾網。

在更換濾網時，建議記下開始使用日期。

FZ-M50HFE
(1 件)

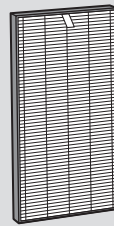

FZ-M50DFE
(1 件)



處置濾網

請依據所在地的法規處置換下的濾網。

集塵 HEPA 過濾網材質：聚丙烯、聚乙烯
活性炭過濾網材質：聚丙烯、聚酯、活性炭

注意

- 請勿清洗並重複使用換下的濾網。

維修前的檢查事項

• 叫修前，請檢閱下列故障排除清單，因為問題可能不是產品故障。

異味和煙霧持續存在。

- 檢查濾網。如果看起來非常髒，請加以清潔或更換。
- 請確認是否從塑膠袋中取出了過濾網。

產品排出的空氣有異味。

- 檢查濾網是否非常髒。
- 清潔或更換濾網。

空氣中有香菸煙霧時，產品未運作。

- 確保產品安裝在感應器可偵測香菸煙霧的位置。
- 檢查灰塵感應器開口是否堵塞。如果堵塞，請清潔感應器過濾網或後蓋板。

新產品及 / 或濾網散發氣味。

- 移除塑膠袋後，可能會產生輕微的氣味。此氣味對濾網性能或人體無害。

產品發出咔嗒聲或滴答聲。

- 當產品產生離子時，可能會發出咔嗒聲或滴答聲。

即使空氣不乾淨，空氣品質指示燈也亮綠燈。

- 在插入電源插頭時，空氣可能很髒。拔下電源插頭，等待一分鐘，然後再次插入電源插頭。

即使空氣乾淨，空氣品質指示燈也亮紅燈。

- 灰塵感應器開口變髒或堵塞會干擾感應器運作。小心清潔感應器過濾網或後蓋板。

空氣品質指示燈頻繁改變顏色。

- 空氣品質指示燈會在灰塵感應器和異味感應器偵測到雜質時自動改變顏色。如果在意變化，可變更感應器靈敏度。（第 6 頁）

空氣品質指示燈熄滅。

- 燈光控制設為「熄滅」時，燈光一律熄滅。
- 在舒眠模式下，燈光一律熄滅。

舒眠模式指示燈閃爍。



- 拔下電源插頭，等待一分鐘，然後再次插入電源插頭。

限用物質含有狀況標示

設備名稱：空氣清淨機，型號（型式）：FU-H40T-W / FU-H40T-T

單元	限用物質及其化學符號					
	鉛 (Pb)	汞 (Hg)	鎘 (Cd)	六價鉻 (Cr ⁺⁶)	多溴聯苯 (PBB)	多溴二苯醚 (PBDE)
電路板	-	○	○	○	○	○
電動機	-	○	○	○	○	○
電源線	○	○	○	○	○	○
外殼	○	○	○	○	○	○

備考 1. “○” 係指該項限用物質之百分比含量未超出百分比含量基準值。

備考 2. “-” 係指該項限用物質為排除項目。

規格

型號		FU-H40T-W / FU-H40T-T		
電源		110 V ~ 60 Hz		
風量 操作	運轉模式	強	中	舒眠 *1
	風量 (m ³ / 小時)	240	186	48 ~ 90
	額定功率 (W)	26.0	15.0	2.7 ~ 4.2
	噪音 (dB)	46	42	22 ~ 27
待機功率 (W)		0.40		
潔淨空氣提供率 (CASR) (cmm)		3.96		
能源效率 (cmm / W)		0.152		
空氣清淨推薦適用的 房間大小 (m ²) *2		~ 31		
高濃度自動除菌離子濃度 適用面積 (m ²) *3		~ 23		
感應器		灰塵 / 異味		
過濾網種類		集塵 HEPA *4 / 活性碳		
電源線長度 (m)		2.0		
外形尺寸 (mm)		383 (寬) × 209 (深) × 540 (高)		
重量 (kg)		約 5.1		

- *1 • 風量根據空氣品質自動切換。
- *2 • 建議的房間大小適合以最大風扇轉速運作產品。
 - 建議的房間大小是一間在 30 分鐘內可去除一定數量灰塵顆粒的面積。(根據日本電機工業會規格 (JEM1467) 基準所測則出。)
 - 建議的房間大小 (根據 CNS16098) : 20.6 m² 空氣清淨機適用之室內面積 (m²) = 潔淨空氣提供率值 × 5.19
- *3 • 產品靠近牆壁，以「中」模式設定運作，離地高度約為 1.2 公尺時，可在房間中心測量大約每立方公分 7000 個離子的房間大小。
- *4 • 濾網可去除超過 99.97% 的 0.3 微米顆粒 (根據 JEM1467)。

售後服務

感謝您的愛護，本公司產品售後服務由台灣夏普客戶服務中心負責

消費者免費洽詢專線：0809-090-510

服務時間：星期一至星期日 09:00~21:00

SHARP

進口商：台灣夏普股份有限公司

進口商地址：新北市土城區中山路 16 號 7 樓

客戶服務專線：0809-090-510