

# SHARP

充電式吸塵器 家用

## 使用說明書

型號

EC-SR9TW-W

EC-SR9TW-B

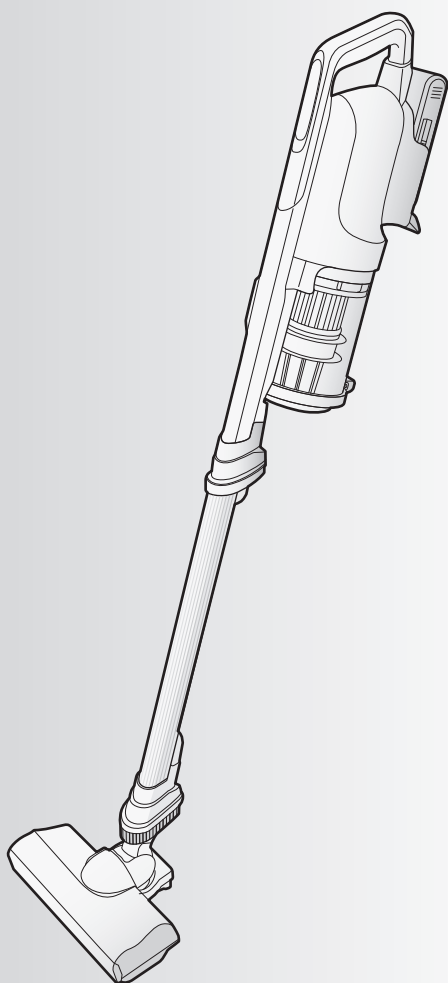

感謝您購買SHARP吸塵器。

在使用吸塵器前，請詳細閱讀本使用說明書。

請將使用說明書保存於方便隨時查閱的地方。

### 目錄

頁

前言	安全注意事項 .....	2
	請注意 .....	4
	• 關於電池 .....	4
	各部位名稱 .....	6
	• 各部位名稱與組裝方法 .....	6
	• 配件 .....	6
使用方式	準備 .....	8
	• 為電池充電 .....	8
	數字顯示部分 .....	9
	清潔 .....	10
	• 使用方式 .....	10
	• 使用配件吸頭時 .....	12
	便利毛刷吸頭、手持吸頭	
	夾縫吸頭、除塵毛刷吸頭	
	沙發被褥兩用吸頭	
保養、收納	清除垃圾 .....	14
	保養 .....	14
	• 集塵筒組 .....	14
	• 地板吸頭 / 旋轉刷 .....	16
	• 機身、配件吸頭、充電部位的接點 ( 端子 ) .....	16
	• 滾輪開關 .....	18
收納 .....	18	
必要時	變更設定 .....	19
	故障排除 .....	20
	規格 .....	23

# 安全注意事項

為避免危害人體與造成財產損失，  
以下說明事項請務必遵守。

■ 因錯誤的使用方法所造成的情況，  
分類說明如下。

 **危險** 「極可能會造成死亡或重傷」  
的內容。



## 警告

防止觸電、火災、漏電、重傷

### 充電器



- 請避免造成電源插頭與電源線破損。
  - 請勿過度彎曲、拉扯、扭轉、綑綁，並避免遭受其他物品夾住，也請勿自行加工。
  - 避免捲入地板吸頭的旋轉刷頭內
  - 避免造成損傷或於上方放置重物  
(否則可能導致電線受損，引發火災與觸電)
- 請勿使用已鬆脫的插座
- 請勿以濕的手插拔電源插頭
- 若電源線損壞時，必須由製造廠商或其服務處或具有相關資格的人員加以更換以避免危險。(否則可能造成觸電、短路、起火燃燒或受傷)



- 請使用交流**110V**的插座  
請勿使用延長線、分接插座。  
(與其他工具並用，可能導致高溫起火)
- 定期清理電源插頭上的灰塵  
拔出插頭，並以乾布擦拭乾淨。  
(插頭上若累積過多灰塵，恐因濕氣等因素造成絕緣不良，甚至引發火災。)
- 電源插頭請確實整個插入插座  
(若未完全插入，可能造成火災、觸電或短路)

### 使用時



- 本電器不預期供生理、感知、心智能力、經驗或知識不足之使用者(包含孩童)使用，除非在對其負有安全責任的人員之監護或指導下安全使用。孩童應受監護，以確保孩童不嬉玩電器。  
(否則可能因此受傷、燙傷或觸電)
- 保養、檢查時請務必注意的事項
  - 停止運轉，並拆下機身電池
  - 拔除充電器的電源插頭  
(否則將導致觸電、燙傷)

### 使用地點與使用時



- 請勿在可燃性物體旁使用，或是使吸塵器吸入該物體。
  - 煤油、汽油、線香 · 菸蒂
  - 揮發油、稀釋劑 · 碳粉等可燃物  
(否則可能引起爆炸與火災)
- 切勿在浴室等潮濕處、可能會被淋濕處、高溫潮濕處使用，並切勿吸入含水分和潮濕的垃圾。
- 請勿對機身與充電器潑水或潑灑清潔劑，或是用水清洗(可水洗的零件除外)  
(否則可能觸電、短路、起火燃燒)
- 請勿觸碰旋轉刷和安全滾輪開關  
(安全停止裝置)  
(否則手部等部位可能因此受傷)  
請特別注意兒童。

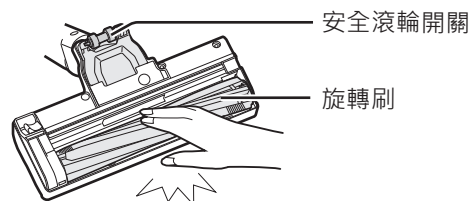

- 請勿自行改造、拆解或修理機身和配件  
(否則可能引發火災、觸電或受傷)  
如需修理，請洽詢台灣夏普客戶服務中心。
- 鐵絲或針等的金屬物品，請勿接觸機身、充電器或電池的端子。  
(否則可能因此發熱、起火燃燒、觸電或故障)
- 充電中或剛充完電時，請勿碰觸充電器與電池的端子  
(否則可能因此灼傷)

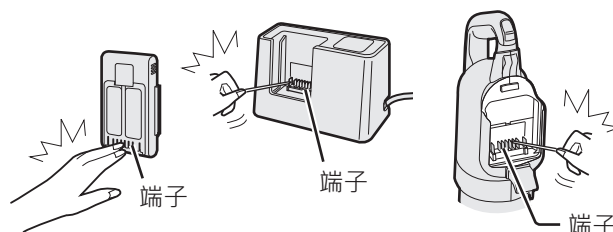

### 出現異常或故障時，請立即停止使用(否則可能引發火災、觸電或受傷)





- 常出現按下開關卻無法運轉的情況。
- 充電中移動充電器的電源插頭或電源線時，充電器的充電指示燈就會出現忽亮忽滅的情況。
- 運轉中，有時會突然停止。
- 運轉時發出異音。
- 機身或充電器變形或異常高溫。
- 出現燒焦味。

- 停止運轉，並且拔出電池。
- 立即將充電器插頭從插座上拔除。

請先確認「發生以下狀況時 **20~22頁**」  
確認過後，再聯繫台灣夏普客戶服務中心檢修。

■ 使用以下圖示說明須遵守之內容的種類。

 **警告** 「可能造成死亡或重傷」的內容。





 **注意** 「可能造成輕傷或財物損失」的內容。

 **禁止事項。**

 **必須遵守事項。**



## **注意** 防止觸電、火災、機身故障、受傷

### 使用時

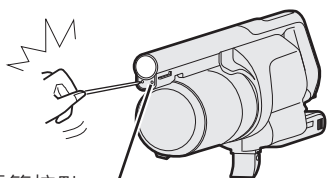
-  不要堵住排氣口
-  不要以堵住吸頭的狀態長時間運轉（否則可能因過熱造成機身變形、起火燃燒或引發火災）
-  請勿靠近火源（否則可能因機身變形導致短路、起火燃燒，甚至因通風助長火勢引發火災）
-  不要將金屬類或針等物品放入延長管插入口、延長管接點、排氣口（否則可能因此觸電或故障）





延長管接點

-  不要以握住延長管或集塵筒的方式搬運機身（否則可能因為機身脫落或傾倒，導致受傷或故障）
-  請勿放置於陽光直射處（否則可能因此變色）

-  請避免掉落或碰撞（否則可能因此破損或損傷地板）













### 充電器

-  拔除電源插頭時，切勿拉扯電源線，請務必抓住插頭拔起。（否則可能觸電、短路、起火燃燒）
-  長時間不使用時，請將電源插頭從插座上拔除。（否則可能因為絕緣劣化而導致觸電、漏電或火災）



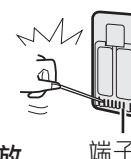

拔出插頭

## 關於電池（鋰電池）



### **危險** 防止觸電和火災等的事故與重傷

-  電池不可使用於本公司吸塵器以外的機器上，且不可自行分解或改造電池（否則可能引發火災、觸電或受傷）
  -  不可焊接
  -  鐵絲或針等金屬類物品請勿接觸到端子，或是與金屬製項鍊、耳環等物品一同搬運或存放
  -  請避免用釘子釘、用鐵錘敲打或是用力踩踏等衝擊力道強大的行為，並且也請勿丟擲電池
  -  電池因掉落等而變形或受損時，請勿繼續使用
  -  不可投入火中或加熱
  -  不可放置於火源或暖爐旁、陽光直射處以及酷熱天氣下的車內等高溫場所
  -  不可泡水或淋濕
  -  請務必使用本產品所配屬的充電器充電。除本產品以外，請勿使用充電器為其他充電或非充電式電池充電。
  -  充電器請勿用於充電以外的功能。（否則可能因此發熱、冒煙、破裂、起火燃燒或漏液）
  -  充電電池充電前須從機身上移除。
- 
- 端子
-  請務必使用本公司製造的原廠電池（額定25.2V）（否則可能因此發熱、冒煙、破裂或起火燃燒）
  -  電池內部的液體外漏而流入眼睛時，切勿搓揉眼睛，請立即以自來水等清水充分沖洗，並立即接受醫師診治。（否則可能造成眼睛損傷）

### **警告** 防止觸電、火災、漏電、重傷

-  察覺電池出現臭味、發熱、液體外漏、變色、變形等未曾出現過的異常情況時，請勿繼續使用。（否則可能因此發熱、冒煙、破裂或起火燃燒）
-  請勿以濕手觸碰電池（否則可能因此發熱、起火燃燒或觸電）
-  電池內部的液體外漏，接觸皮膚或衣物上時，請立即以自來水等清水充分沖洗（否則可能損害皮膚）
-  請將電池及充電器放置於嬰幼兒無法取得之處，以免碰觸把玩。（否則可能因此觸電或燙傷）
-  超過規定的充電時間仍無法完全充飽電時，請停止充電並更換電池。 4 頁

### **注意** 防止觸電、火災、機身故障、受傷

-  充電請務必在5°C~35°C的環境中進行。（否則可能因此發熱、冒煙、破裂或起火燃燒的情況，或是無法正常充電與電池劣化的情形。）
-  請於濕氣和灰塵較少的地方使用與存放。（否則可能因此發熱、起火燃燒或觸電）

# 請注意

## 關於電池

### 關於電池的充電

#### 開始使用電池時

- 請在電池上填寫開始使用日期。  
(以便在修理等情況時作為參考)

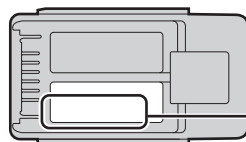

< 填寫位置 >

開始使用日期

年 月 日

#### 無法充電時

- 請確認以下事項。
  - 充電器的電源插頭是否脫落？ **8 頁**
  - 電池是否正確安裝在充電器上？
  - 充電器與電池的端子上有無汙垢或異物附著？  
請以乾布擦拭乾淨。 **17 頁**

#### 關於充電

- 以下情況可能會導致充電時間變長。
  - 長時間未使用時
  - 於低溫 (約 10°C 以下) 或高溫 (約 30°C 以上) 的環境中充電時

#### 充電器的充電指示燈 (紅色) 閃爍時

- 請將電池從充電器上取出
  - 請在指示燈熄滅之後，再將電池確實安裝上去。
- 如果指示燈持續閃爍，請將充電器的電源插頭從插座上拔除，約20秒後再重新插上，並再次重複上述①②的操作方式。  
若仍持續閃爍，請確認以下事項。

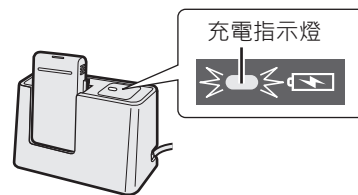

充電指示燈

- 快速閃爍時 (約 0.2 秒的間隔)
  - 有可能是充電器故障，或是電池劣化及故障。  
請洽詢台灣夏普客戶服務中心。 **23 頁**

### 關於電池的更換

電池是消耗品。電池會因為反覆使用而劣化，以致運轉時間逐漸縮短。

雖然電池的劣化速度會因使用狀況與工作環境而不同，但如充飽電後若也僅能短暫運轉，就請更換電池。

關於電池的更換基準

**5 頁**

#### 請協助廢電池回收

電池 (鋰電池) 為可回收使用的珍貴資源。  
請勿丟棄不再使用的廢電池，請送至提供充電式電池回收服務的店家，或清潔隊資源回收車。有關鄰近提供電池回收服務的店家，可至所在地之環保局網站查詢。



廢電池請回收

#### 不再使用之電池的處理方式

請以市售絕緣膠帶等物品將端子部位絕緣。此外，請勿拆解電池。

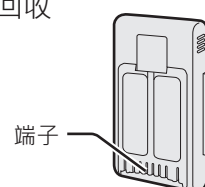

端子

## 延長電池使用壽命的要訣

不論使用時間長短，清掃完畢後請務必充電。

- 在電池剩餘電力尚未完全耗盡前充電，能延長電池的使用壽命。
- 如電池電力完全耗盡又放置不理的話，恐造成電池劣化。

### 關於電池的更換基準 充放電約 1,500 次\*

- ◆ 依據本公司反覆充放電的基準的試驗情況，電池的使用壽命會因為使用條件與環境而改變。頻繁充電，可延長充放電次數。

## 長時間未使用時

1個月以上未使用時，請從機身上拆下電池，並務必將電池完全充飽電之後再收納。 **8 頁**

- 在電池未充電的狀態下長期間放置未使用時，可能會導致電池劣化，有可能必須更換電池。
- 建議拔除充電器的電源插頭。如果電源插頭一直插著，會消耗約 0.3W 的電力。無須使用時請拔掉電源插頭，可以避免不必要的電力消耗。

收納電池時，請注意以下事項。

- 請勿與鐵絲或項鍊、耳環等金屬類物品一同搬運或收納。
- 請收納於濕氣和灰塵較少的地方。（否則可能因此發熱、起火燃燒或觸電）

## 如有以下情況請留心

如果吸頭的安全滾輪開關、緩衝毛墊已磨損或沾附沙子、小石頭等異物，請勿繼續使用。（否則可能損傷地板）

請在使用前檢查，如已磨損請更換為新品，請暫停使用，並洽詢台灣夏普客戶服務中心檢修。

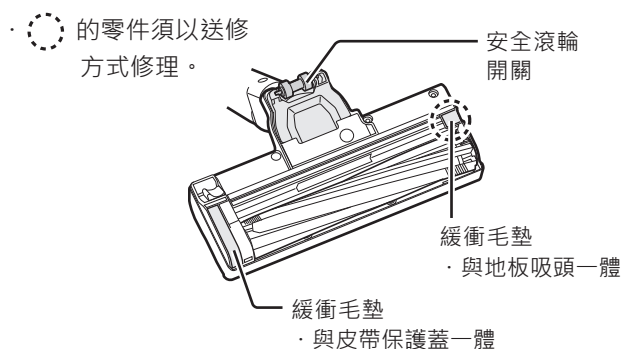

- 吸塵器避免吸入以下物品（否則可能造成內部受損、垃圾堵塞或故障）
  - 液體或潮濕的垃圾 · 除濕劑 · 大量砂礫和粉末
  - 沾附寵物等排泄物的物品 · 長繩
  - 尖銳物（玻璃、刀片等） · 地毯絨毛
  - 布類（襪子等等）、面紙、塑膠袋
  - 大型垃圾、一次吸入大量垃圾
- 延長管、地板吸頭如果被垃圾堵住，請先清除堵住的垃圾。
- 吸塵器吸入細小粉末（麵粉、石膏、粉筆灰等）時，請進行各濾網的保養。 **14、15 頁**
- 集塵筒組 **6 頁** 卸除的狀態下，請勿運轉機器
- 請勿用於需穿鞋走路的地面或凹凸不平的混凝土地面（否則可能因此損傷吸頭內側或地板等）
- 吸頭請勿緊壓地板、門檻、家具或牆壁。（否則可能因此損傷地板等）
- 旋轉刷請勿上油（否則可能造成塑膠龜裂）
- 請勿拉扯充電器或底座。（否則可能因此損傷地板等）
- 運轉期間，電視機畫面可能會出現雜訊，但不會對電視機造成影響。
- 本充電式吸塵器為家庭用，請勿作為商業使用。此外，請不要用於吸塵以外的用途。



# 各部位名稱

## 各部位名稱與組裝方法

以直立狀態使用時 (用於地板吸塵)

- 要拆卸各配件時，請按住「裝卸按鈕」拆下。
- 要拆卸吸頭時，也可以用拉住「吸頭裝卸撥桿」的方式拆下。

右側

電池拆卸鈕 8 頁

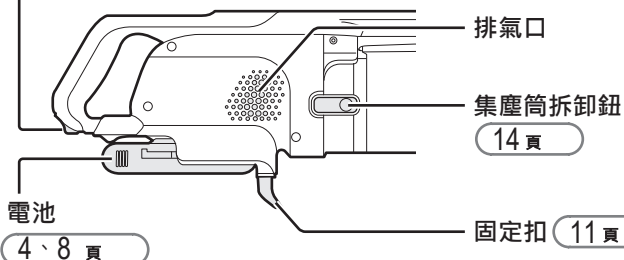

集塵筒組

(垃圾清理與保養方式 14、15 頁)

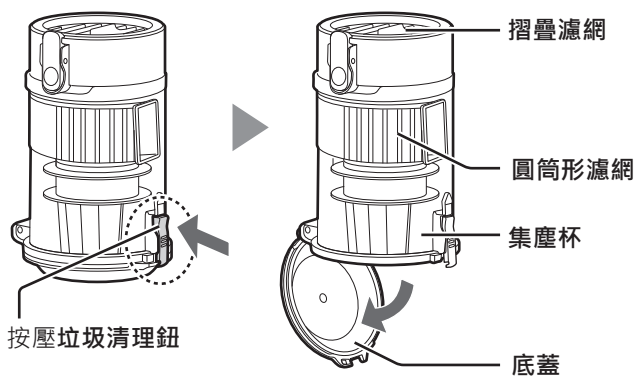

電源開關

10 頁

機身

延長管

裝卸按鈕

地板吸頭

16 頁

## 配件

上述 延長管 地板吸頭 也屬於配件

● 充電器 S7RSCETW 8 頁

(對應額定電壓25.2V、2250mAh)

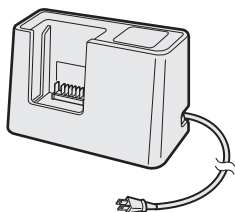

● 電池 BY-7SC25



● 清潔刷

集塵筒組卸除的狀態下請勿運轉機器。

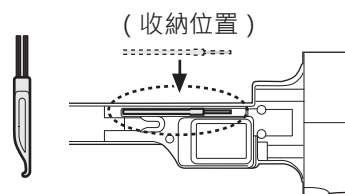

● 底座

請務必安裝後使用。

18 頁



**握把**

搬運時，請務必握住機身握把。  
 (如果握著延長管或集塵筒搬運，可能導致機身脫落或傾倒，造成受傷或故障)

**數字顯示部分** (9 頁)

**裝卸按鈕**

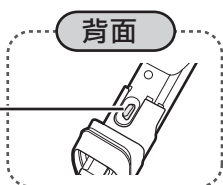

**手持吸頭**

(安裝方式 (12 頁))

在已經裝上手持吸頭的狀態下，會看不到機身的卡榫(延長管接點)，可以就這樣直接安裝上延長管也沒問題。

**延長管裝卸撥桿** (12、13 頁)

**扣環**



**便利毛刷吸頭**

(安裝方式 (12 頁))

在已經裝上便利毛刷吸頭的狀態下，會看不到延長管的卡榫(地板吸頭接點)，可以就這樣直接安裝上地板吸頭也沒問題。

以手提狀態使用時 (用於樓梯吸塵)

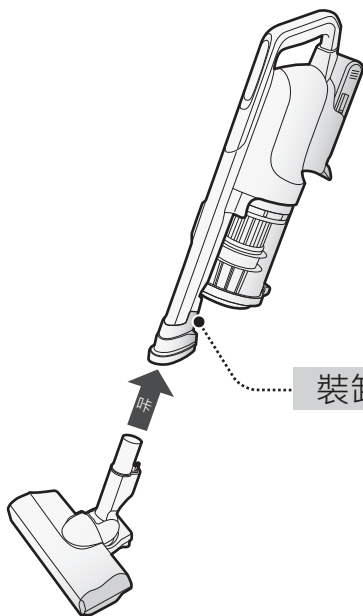

**安裝方式**

① 依照圖示的方向安裝

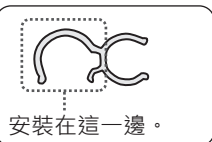

**延長管內側**

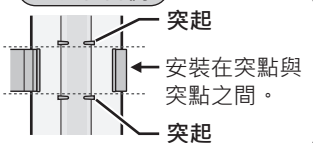

② 朝箭頭方向旋轉。

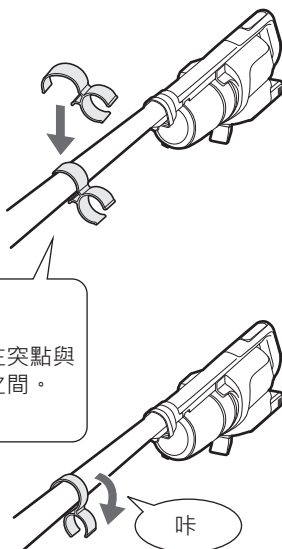

**收納夾縫吸頭的方式**

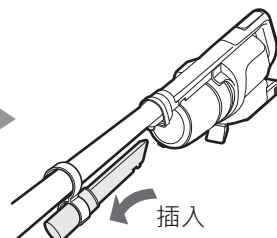

● 如果反方向插入，可能會掉落。

● **扣環**

用於收納夾縫吸頭。  
 (參閱上述說明)



**地板吸頭配件** (12、13 頁)

- 便利毛刷吸頭
- 手持吸頭
- 夾縫吸頭
- 除塵毛刷吸頭
- 沙發被褥兩用吸頭



**其他**

- 使用說明書
- 保證書

# 準備

## 為電池充電

購入時，電池尚未充分充電。使用前請務必依照以下步驟 **2** 開始充電

### 1 拆下機身的電池

- ① 依箭頭方向按下電池拆卸鈕
- ② 同時將電池依箭頭方向拆卸。

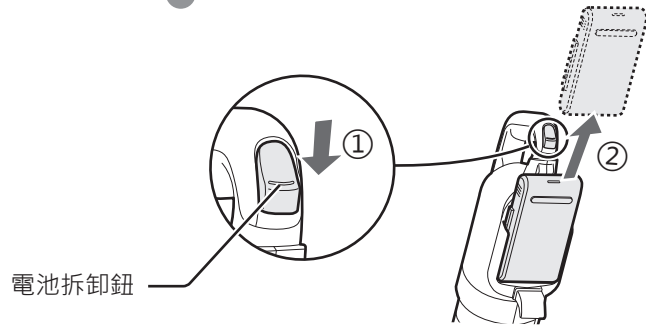

### 2 將充電器的電源插頭插入插座

將充電器的電源插頭插入插座

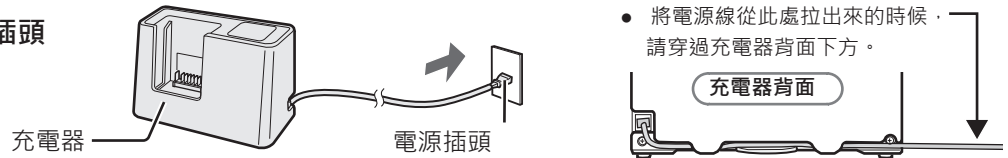

### 3 將電池安裝到充電器上，開始充電



充電器的充電指示燈（紅色）閃爍時

4頁

充電指示燈（紅色）的亮燈方式	充電狀態	自開始充電起算的參考時間
亮燈	充電中	—
熄滅	充電完成（充電飽）	※約100分鐘

- 充電完成(充電飽)後，會自動結束充電。平常使用時，即使在充電完成後仍將電池插在充電器上也沒有問題。長時間不使用時，請將電池從充電器上取出後妥善保存。

5頁

- 充電中的充電器與電池溫度將會上升，此為正常現象，並非異常。

※參考時間會因室溫與電池剩餘電量而態改變。

- 當您購入本產品時，如果電池的剩餘電量充足，那麼有可能開始充電開始後，充電指示燈就會馬上熄滅（充電完成）。
- 如果在充電指示燈熄滅後立即使用，然而「剩餘運轉時間顯示」的時間很短的話，請在指示燈熄滅後，繼續讓電池插在充電器上約30分鐘。
- 為確保電池的安全狀態，在低溫環境下，最長有可能需要充電大約8小時。

### 4 將電池安裝到吸塵器機身上，開始使用

- ① 將電池從充電器上拔除
- ② 將電池安裝到機身上。

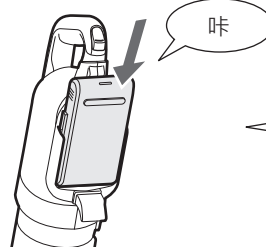
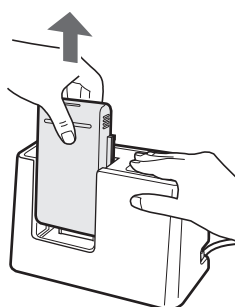

請沿著機身的凹槽，確實插入至聽見「咔」聲為止。

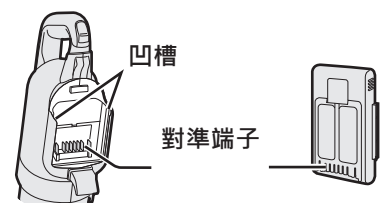



# 數字顯示部分

## 數字顯示部分會亮燈進行通知

- 運轉中，數字顯示部分會顯示剩餘運轉時間（參考值）。
- 濾網、地板吸頭需清潔保養時也會通知。

### 數字顯示部分

(例) 剩餘運轉時間  
35分鐘時

35

- 剩餘運轉時間是參考值。  
有可能會因地板材質、使用環境、  
使用狀態而與實際情況有所不同。

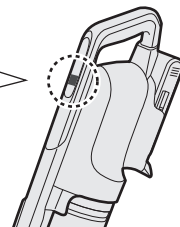

### 開始運轉後

#### ■ 計算剩餘運轉時間 (約需3秒鐘)



#### ■ 剩餘運轉時間 (參考值) 是以1分鐘為單位倒數顯示

(例) 當從35分鐘倒數至剩餘1分鐘時



- 在低溫環境下使用時，剩餘運轉時間顯示的倒數速度會加快，這並非故障。

- 閃爍在自動模式下的吸力設定為「強」或瞬間強效時，指示燈會快速閃爍。  
(快速閃爍的時候會消費較多電量，倒數也會變快)

#### ◆ 剩餘運轉時間不到1分鐘時，「Lo」會閃爍



剩餘電量即將耗盡。  
請充電。

8 頁

#### ◆ 重新計算中 (切換運轉模式時)



### 如有「U1」閃爍的情形



濾網受到灰塵堵塞  
請清潔集塵筒組的各個濾網。

14、15 頁

- 當吸塵器吸入細小粉末 (如麵粉等) 且「U1」閃爍，此情況並非故障。請清潔保養各個濾網。
- 延長管、地板吸頭被垃圾堵塞時，「U1」有可能會閃爍。請清除堵塞的垃圾。

20 頁

### 如有「U2」閃爍的情形



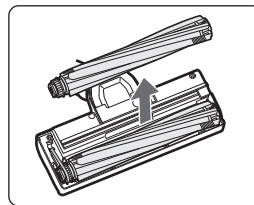

地板吸頭內部有垃圾緊密附著或是被垃圾堵塞，  
請取下旋轉刷，清除堵塞的垃圾。

16、17 頁



### 通知

- 剩餘運轉時間是參考值。剩餘運轉時間可能根據地板種類、使用環境和使用狀態 (例如更換地板吸頭或配件吸頭時等等) 而有增減，此時將重新計算，並重新顯示運轉時間。
- 地板吸頭堵塞的時候 (像是清潔腳踏墊或是使用配件吸頭時等等)，即使濾網沒髒，也可能會出現「U1」閃爍的情形，只要按下  後就會熄滅。
-  閃爍的時候，就代表機身或電池溫度升高了。這時請關閉電源，將電池拔下，暫時放到陰涼的場所。
-  閃爍的時候，請洽詢台灣夏普客戶服務中心檢修。

23 頁

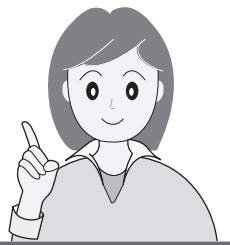

## 運轉方式

握把開關



• 數字顯示部分會亮燈通知

9 頁

### 開始

日常清潔時 **自動模式**



偵測地板自動調節吸力吸塵清潔。

適用於清潔地毯

吸力：強



適用於清潔木地板

吸力：標準

- 根據地板材質和吸塵方式，有時候可能無法正確切換吸力。可以根據需求變更地板偵測感應器的靈敏度。

19 頁

欲自行改變吸力時 **強力模式** **標準模式**



以強勁的吸力吸塵。



降低吸力和噪音吸塵。

吸塵過程中有需要加強清潔的地方時 **瞬間強效模式**

瞬間強效  
長按壓



以自動模式、強力模式、標準模式下吸塵時，持續按壓此按鍵1秒以上切換至瞬間強效模式。

會以比「強力模式」吸力更強勁的的強效模式持續運轉約5秒鐘後，立即切換回原始清潔模式。

- 當電池殘餘電量較低時，可能無法切換至瞬間強效模式。

### 結束



請為電池充電

8 頁

#### 通知

- 開啟電源後，吸頭上的毛刷將自動開始旋轉
- 電池剩餘電力於運轉期間耗盡時，將自動停止，以避免過度放電造成電池劣化。  
不論使用時間長短，清掃完畢後請充電。

#### 安全停止裝置

...吸塵時，如果吸頭離開地面，毛刷就會自動停止旋轉。而如果吸頭離開地面大約3秒鐘以上，就會自動關閉電源。（確保安全）

（例）在運轉的狀態下，抬起吸頭並移動大約3秒後就會關閉電源。  
此時，需要按一下握把電源開關，重新開始運轉。

有些種類的垃圾，可能會造成集塵筒內刮傷。  
一旦刮傷，即使水洗集塵筒也會有看起來白白的部分。

## 要暫停清掃時

· 請務必按壓  停止運轉。

將固定扣勾在桌子上，就可將吸塵器立起來。

- 放在平坦的地面上。
- 讓吸頭貼合到地面。  
( 否則可能會掉落或傾倒 )

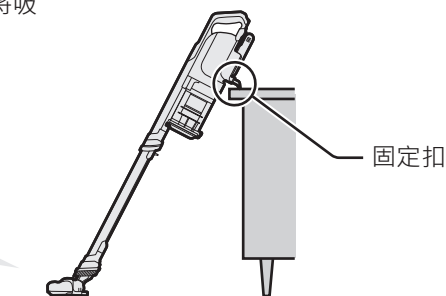

### 請注意

- 斜靠放置時，請確認周圍有無容易損壞的物品。尤其請注意避免放在嬰幼兒與寵物附近。此外，請勿長時間以斜靠的方式放置。
- 直接靠在牆上可能會傾倒翻覆，請多加注意。( 可能會因為傾倒而破損 )
- 請勿放置於地板以外的地方，或是地毯、靠枕、腳踏墊類、軟質地板、表面凹凸不平或波浪狀的地板、傾斜的地面等場所。( 可能會因為傾倒而破損 )

★ 當吸頭吸住清潔踏墊或小地毯而難以滑動時，請把吸塵器放平。請使用「標準模式」。



★ 清潔床底下等等時，可將握把朝左或右轉動以呈水平狀，便可清掃狹窄縫隙。

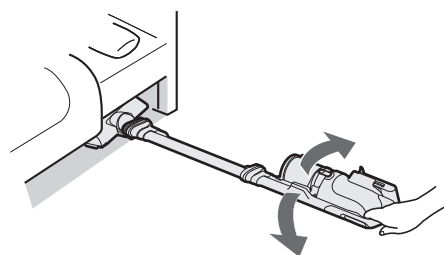

### 請注意

- 吸塵的時候，請務必裝上地板吸頭或配件吸頭。  
( 如未安裝就進行吸塵，可能會因此受損或故障 )
- 在榻榻米或木質地板上吸塵時，吸口請沿著縫隙輕輕地緩慢地移動。  
( 如果用力緊貼在地板上，安全滾輪開關或緩衝毛墊 **16頁** 可能會迅速耗損，並傷及地面。 )
- 杉木、日本扁柏、松木、塑膠地板等容易刮傷的地板，以及上過地板蠟、亮光劑的地板，可能會因吸頭移動而造成刮傷。尤其請避免將吸頭用力緊貼地板移動，或是在相同位置持續運轉。

## 使用配件吸頭時

配件吸頭可安裝於延長管或機身上使用

### 方便的使用方式

#### 便利毛刷吸頭安裝在延長管時

- 拉住延長管裝卸撥桿卸下吸頭，就能立即使用便利毛刷吸頭，相當方便。

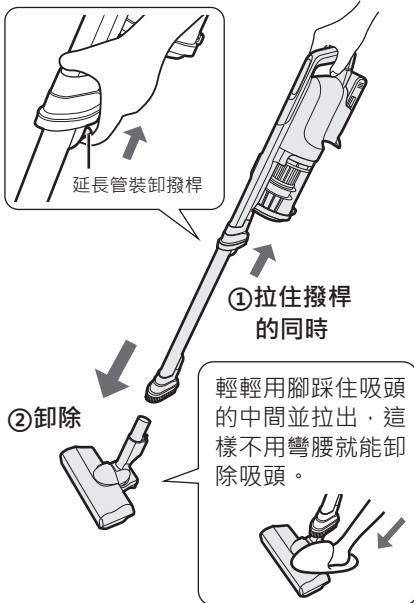

#### 便利毛刷吸頭、手持吸頭不使用的時候

- 將延長管直立放置，這樣在使用後無須蹲下就能拆卸，便於恢復成原本的状态。

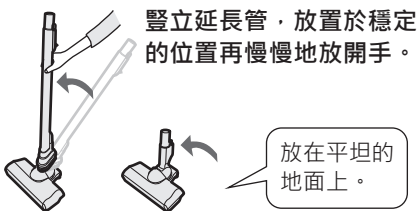

#### 請注意

- 豎立延長管時，請確認周圍有無容易損壞的物品。尤其請注意避免放在嬰幼兒與寵物附近。此外，延長管請勿長時間豎立延長管放置。
- 請勿放置於地板以外的地方，或是地毯、靠枕、腳踏墊類、軟質地板、表面凹凸不平或波浪狀的地板、傾斜的地面等場所。（可能會因為傾倒而破損）

### 便利毛刷吸頭

- 清潔房間角落或牆壁邊時

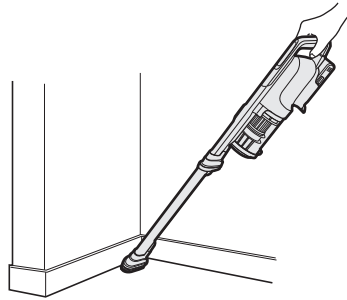

#### 安裝

- 對準延長管或機身的突起，插入直至聽見「咔嚓」聲為止。

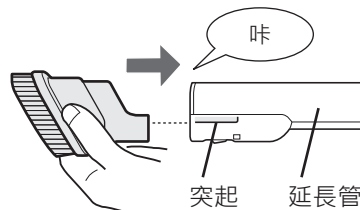

#### 去除

- 用拇指壓住○的部分，水平拆卸。

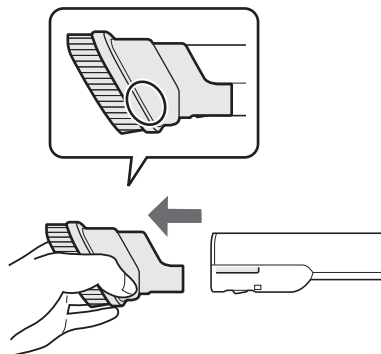

#### 請注意

- 請勿用便利毛刷吸頭來吸入大型垃圾或一次吸入大量垃圾。（否則會導致垃圾阻塞在延長管內）

### 手持吸頭

- 清潔桌面或書櫃上方時

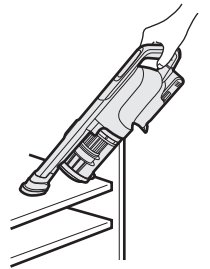

#### 安裝

- 請對準機身或是延長管的突起，確實插入至聽見「咔嚓」聲為止。

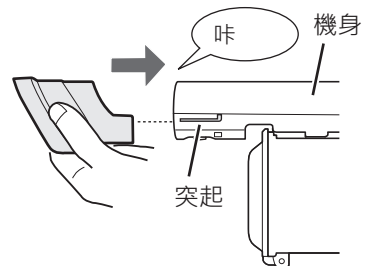

#### 去除

- 用拇指壓住○的部分，水平拆卸。

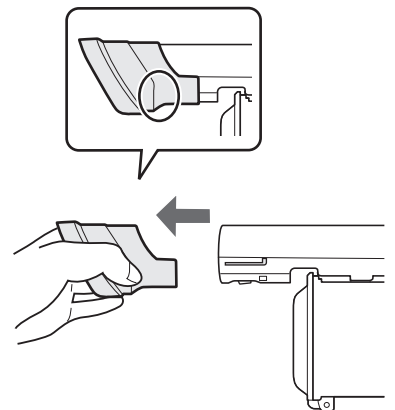

#### 請注意

- 請勿用來對塑膠袋等透氣性差的物品吸塵清潔。（可能會吸住）
- 手持吸頭請勿緊貼住地面等吸塵清潔。（可能會在地板上留下刮痕或膠痕）

●請勿對鋼琴等容易刮傷的物品吸塵清潔。

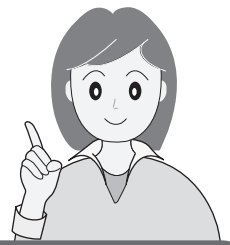

### 夾縫吸頭

- 清掃家具之間狹縫或窗框時

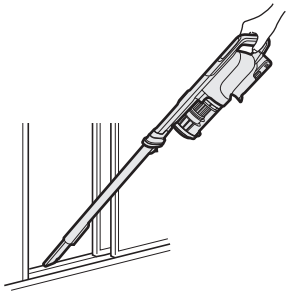

#### 安裝

- 請確實插入機身或是延長管，直至聽見「咔嚓」聲為止。

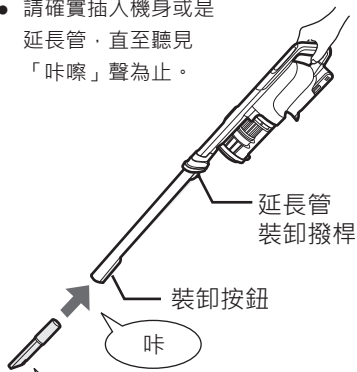

這是用來防止馬達過熱的通風孔。請勿塞住。

在強力模式或自動模式下運轉時，為了確實吸起垃圾，可能會有暫時加強吸力的情況。

### 除塵毛刷吸頭

- 針對家具上方等高處吸塵清潔時

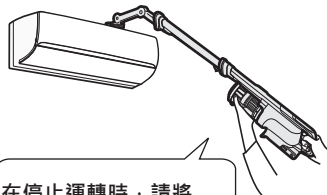

在停止運轉時，請將吸頭朝下之後再停止。  
(以免垃圾從機身掉落)

#### 安裝

- 請確實插入機身或是延長管，直至聽見「咔嚓」聲為止。

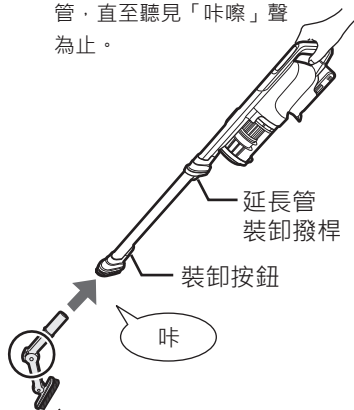

要改變角度的時候，請按著鎖定解除鈕並旋轉。

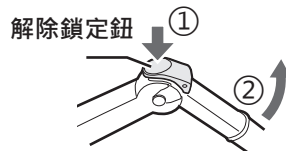

#### 請注意

- 裝卸吸頭配件時，請注意不要夾到手或手指。
- 改變除塵毛刷吸頭的角度時，請注意手或手指不要夾入旋轉的地方。(會因此受傷)



#### 去除

- 請按住延長管、機身的「裝卸按鈕」來拆卸。(從延長管上拔除的時候，也可以拉著吸頭裝卸撥桿來拆卸)

### 沙發被褥兩用吸頭

- 清潔棉被或沙發等等的時候

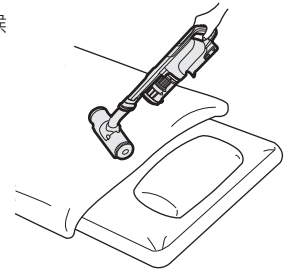

#### 安裝

- 請沿著機身或延長管，插入直至聽見「咔嚓」聲為止。

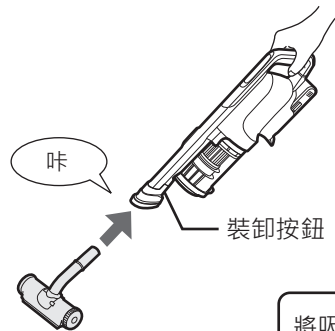

將吸頭往前轉，卡住扣爪。

寵物脫落的毛髮  
(沙發套)



用於清除寵物脫落的毛髮

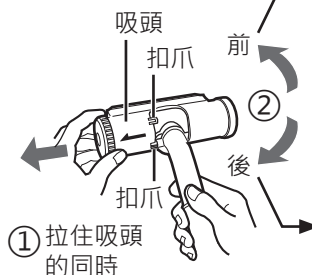

① 拉住吸頭的同時

將吸頭往前轉，卡住扣爪。

除毛刷  
(枕頭、窗簾)



用於清除衣物上的灰塵、棉被和汽車椅墊等。

#### 收納時

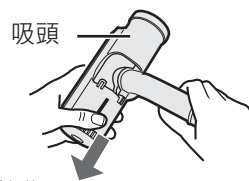

① 拉住

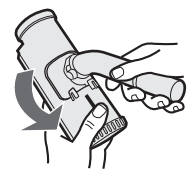

② 轉動



# 清除垃圾、清潔保養

# 1

## 清除垃圾

- 請在超出垃圾滿量指示線「MAX」之前即加以清理。

集塵筒組

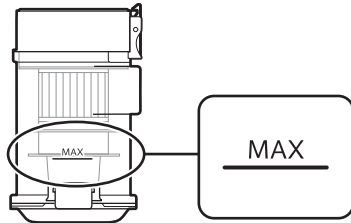

- 累積的垃圾不平均時，也請在超出指示線之前即加以清理。  
底蓋打開時，垃圾較容易掉落。
- 如果未清除垃圾繼續使用，垃圾會附著在濾網上，導致吸力下降。請勤於清除垃圾。

## 1 將集塵筒組從機身上拆除

在機身豎立的狀態下，按住集塵筒拆卸開關，並依箭頭方向拆卸

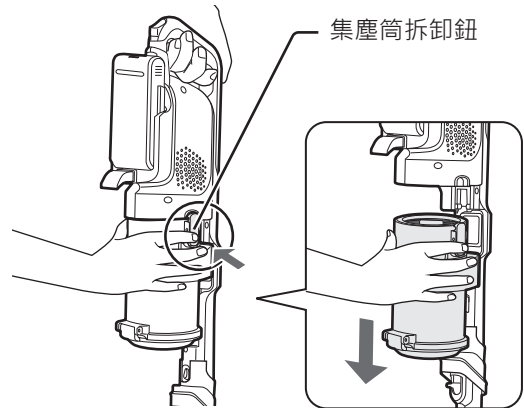

- 集塵筒組從機身卸除後，機身側附有清潔刷。（使用後，請裝回原位）

6 頁

遇此情形，請清潔保養集塵筒組。

- 當垃圾已清除，但吸力仍弱時
- 數字顯示部分的「U1」閃爍時

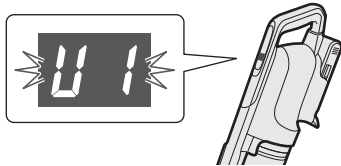

- 機身溫度升高時
- 吸塵器吸入細微粉末類時

- 如未清潔保養就繼續運轉的話，會自動停止。請務必清潔保養。
- 各濾網清潔保養後，數字顯示部分「U1」依然閃爍的話，請至「發生以下狀況時……」

20 頁

確認。

## 1 去除

- ① 將集塵筒組從機身上卸除，並清除垃圾（參照上述）

- ② 卸除集塵筒  
將圓筒形濾網依箭頭方向轉動並上拉。

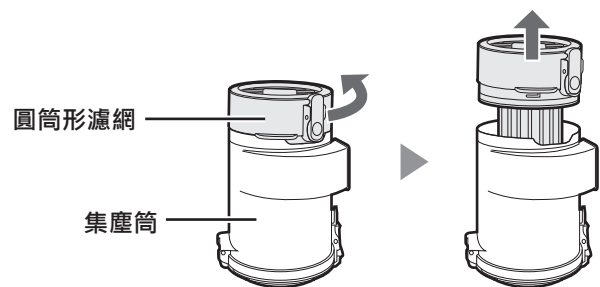

- ③ 卸除摺疊濾網

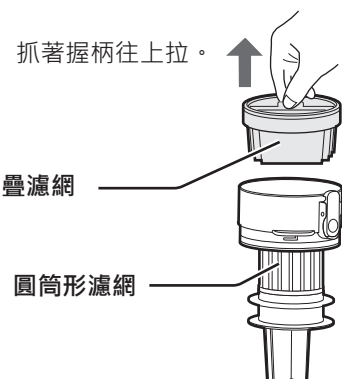

水洗後請充分乾燥。

- 請徹底瀝乾水分，並輕輕以毛巾等物擦拭，然後在通風良好處陰乾，使其完全乾燥。（否則可能會產生異味或故障）

乾燥時間參考值：12小時（依環境和季節而異）

- 請勿使用吹風機等熱風吹烘。（否則可能會變形或故障）

## 可水洗的物品

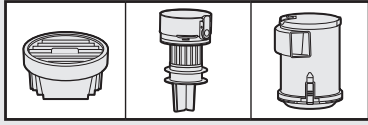

## 警告



保養清潔時請務必停止運轉，並拆下機身的電池，充電器的插頭也要拔除【可能因此觸電、灼傷】

## 2 清除垃圾

① 按下清除垃圾鈕打開底蓋，清除垃圾

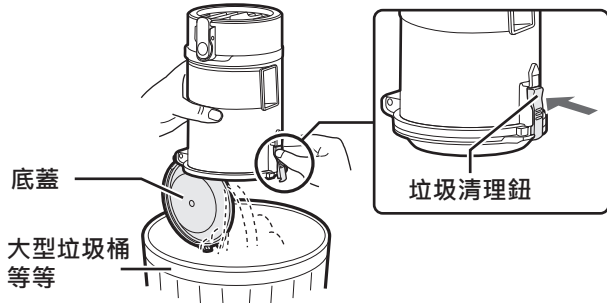

② 蓋上底蓋

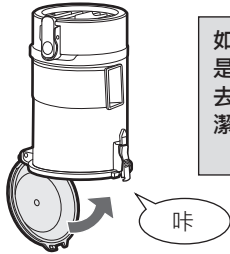

如果底蓋難以開關，或是內部捲附垃圾卻無法去除的時候，請進行清潔保養。(參照下述)

## 3 將集塵筒組安裝回機身

將集塵筒的扣爪對準機身的凹處卡進去，並依箭頭方向確實推入。

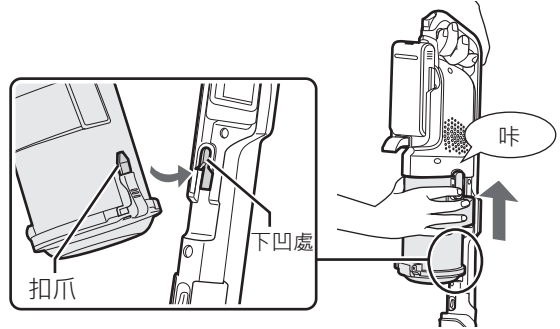

### 請注意

- 將集塵筒組確實安裝在機身上。(如未正確安裝，可能會造成吸力減弱、發出異常聲響、垃圾捲入馬達等等故障)

## 2 保養

### 摺疊濾網

輕拍彈落垃圾與灰塵。

- 請勿使用清潔刷。(可能會刮傷表面、影響功能)



### 圓筒形濾網

以清潔刷清除垃圾和灰塵。

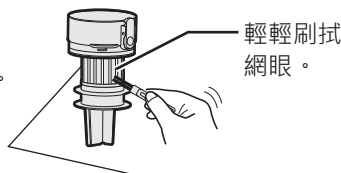

### 嚴重髒汙時可以水洗

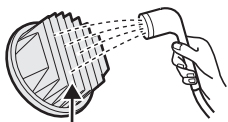

請仔細清洗內側。

- 若在意異味及髒汙的話，可以取衣物專用漂白劑10mL，再加水1L稀釋後，浸泡約3小時後，再清洗。

以清水或稀釋過的中性清潔劑清洗。

- 請勿使用稀釋液、汽油、酒精或熱水(約40°C以上)

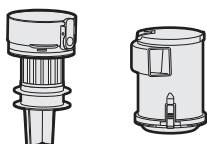

- 底蓋很難開關的話，請仔細清洗部分並清除垃圾。

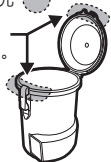

水洗後請充分乾燥。 14頁

## 3 安裝

① 安裝摺疊濾網

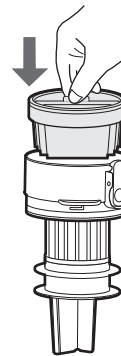

- 請確認過圓筒形濾網內無垃圾或異物後再行安裝。(否則可能會發出異常聲響)

② 安裝集塵筒

▼對準▲，依箭頭方向轉動。

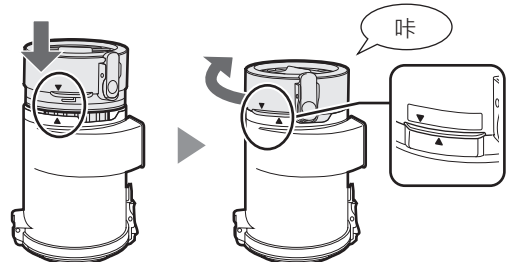

③ 將集塵筒組安裝在機身上(參照上述)

# 保養 2

## 地板吸頭 / 旋轉刷

### 保養清潔的基準

- 吸力減弱或感覺髒汙的時候  
(大約1個月1次)

- 數字顯示部分的「U2」閃爍時

請取下旋轉刷，清除堵塞的垃圾。  
(參照右述)



用便利毛刷吸頭吸取附著在地板吸頭上的灰塵，並將纏繞在○部位的毛髮與線頭剪下後，以擰乾的濕布擦拭。

也請清除附著在排氣口的灰塵。

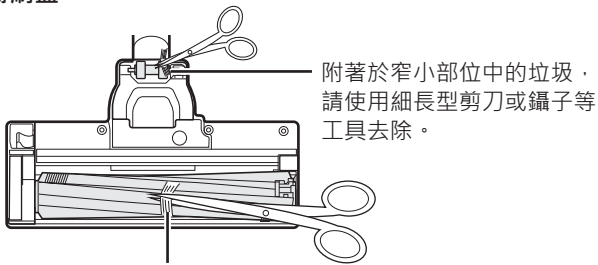
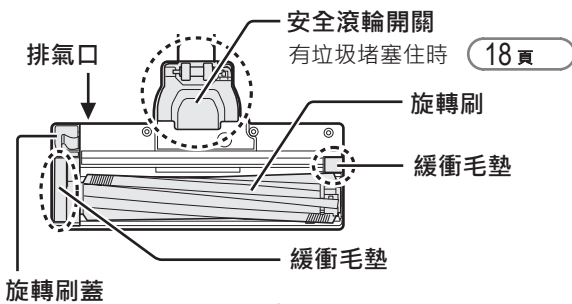
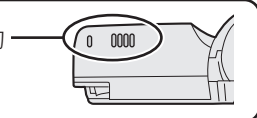

沿著溝槽剪掉纏住的垃圾。  
(請勿剪到毛刷的毛尖)

零件已磨損時請暫停使用，在確認過 5 頁 之後，洽詢台灣夏普客戶服務中心。

### 拆下旋轉刷，清除堵塞的垃圾

#### 拆卸旋轉刷

- ① 將開閉拉桿滑至「OPEN」處，拆下皮帶保護蓋。

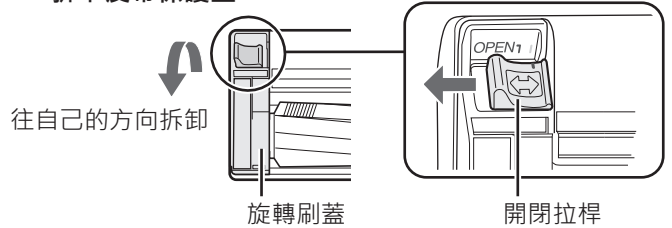

- ② 拉起旋轉刷，將皮帶從齒輪上拆下。

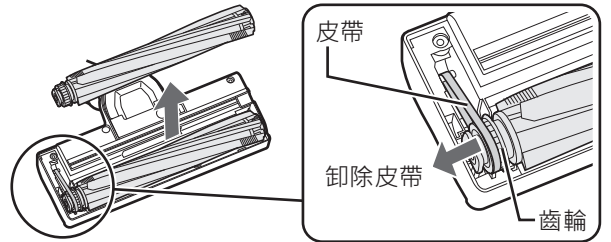

- ③ 清除纏在旋轉刷上的垃圾

#### 旋轉刷嚴重髒汙時，可以水洗

##### 請注意

- 請勿使用清潔劑、稀釋液、汽油、酒精類或熱水 (約40°C以上)。(否則可能因此變質或變形)
- 水洗後，請徹底瀝乾水分，並置於通風良好的場所陰乾，使其完全乾燥。
- 請勿使用吹風機等熱風吹烘。(否則可能會變形或故障)

#### 整支地板吸頭都不可水洗。

地板吸頭內部如有髒汙請以含有清水或稀釋過的中性清潔劑之抹布擦拭。

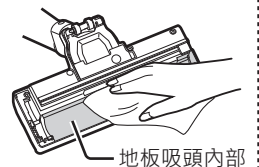

## 機身、配件吸頭、充電部位的接點 (端子)

保養清潔基準：感覺有髒汙的時候

### 機身

請以含有清水或稀釋過的中性清潔劑之抹布擦拭。請勿使用清潔劑、稀釋液、汽油、酒精類。(否則可能因此變質或變形)

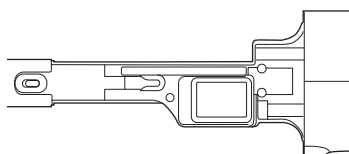

### 地板吸頭配件

以清水或稀釋過的中性清潔劑清洗。

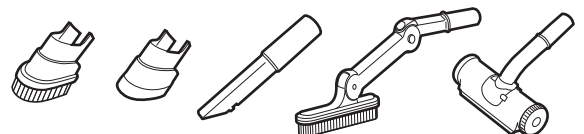

可水洗的物品

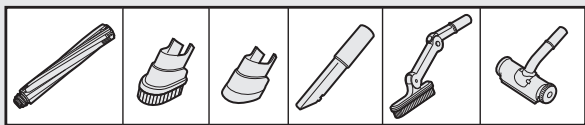

警告



保養清潔時請務必停止運轉，並拆下機身的電池，充電器的插頭也要拔除【可能因此觸電、灼傷】

旋轉刷的「兩端」有垃圾纏在上頭時

請拆卸旋轉刷兩端的軸承蓋、滾軸蓋、墊片，再將垃圾清除乾淨。  
請確認深處沒有垃圾阻塞。

請注意軸承蓋、滾軸蓋、墊片切勿遺失

※請平行筆直拆卸。

輕輕往下搖晃，前端就會露出。

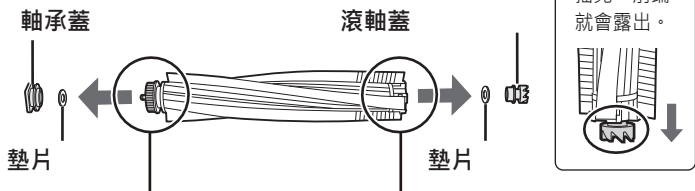

有齒輪的那側  
裝上軸承蓋、墊片。

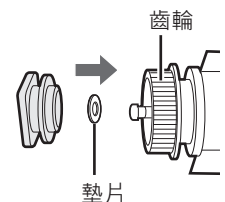

將軸承蓋、滾軸蓋、墊片  
裝到至末端都有毛刷的那側

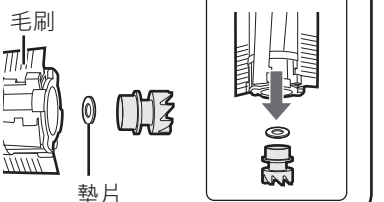

請注意

- 保養清潔後，請安裝回軸承蓋、滾軸蓋、墊片。
- 如旋轉刷無法安裝，請確認是否已正確安裝軸承蓋、滾軸蓋、墊片。

安裝旋轉刷

① 將有毛刷的一方插入突起處。

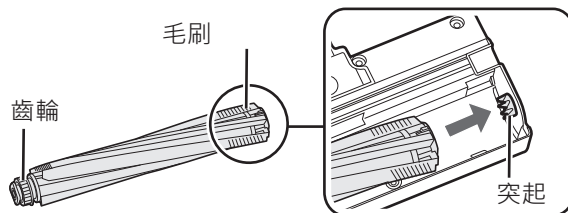

② 將皮帶套住旋轉刷的齒輪，並放入溝槽中。

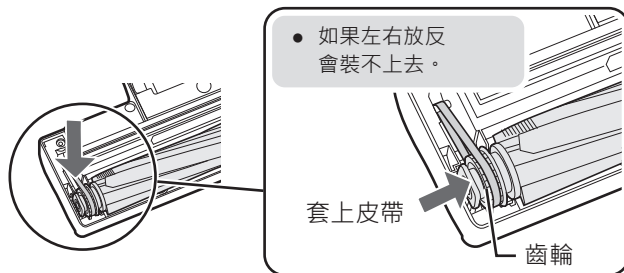

③ 將旋轉刷蓋的溝槽扣住扣爪進行安裝。

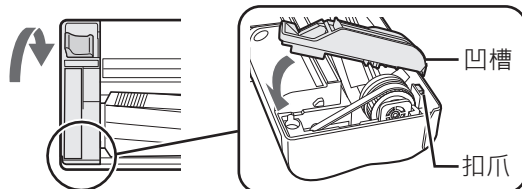

④ 將開閉拉桿朝箭頭方向滑動。  
確認是否有確實關上。



水洗後請充分乾燥。

充電部位的接點 (端子)

以乾布擦拭污垢。

請注意

- 機身、充電器、電池不可水洗

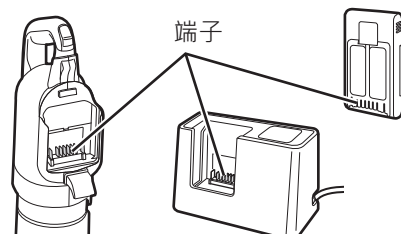

# 保養 3

## 安全滾輪開關

保養清潔基準：感覺有髒汙的時候

當有垃圾或灰塵堵塞在安全滾輪開關時，請拆下安全滾輪並予以清除。

請注意

- 安全滾輪開關不可水洗。

### 去除

- 用硬幣旋轉到「OPEN」，拆下安全滾輪開關蓋  
(如果沒有完全轉到「OPEN」就拆下的話，可能會導致破損)

- 請勿用指甲轉動，或是用力轉動。  
(可能會受傷或破損)

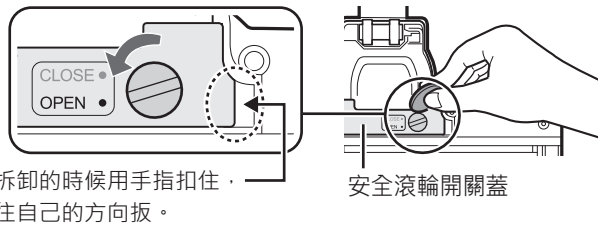

- 拆除安全滾輪開關

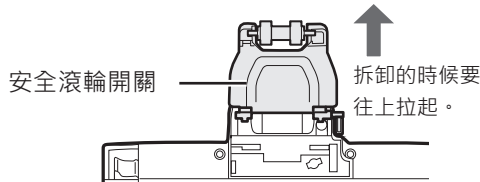

- 以清潔刷清除垃圾和灰塵 **6 頁**

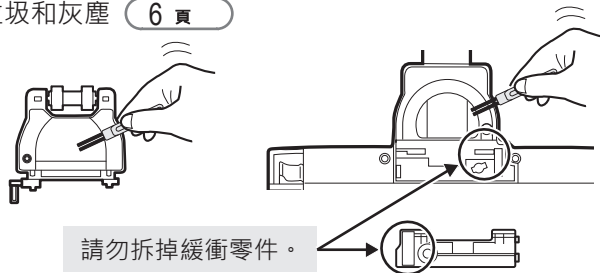

### 安裝

- 安裝安全滾輪開關蓋

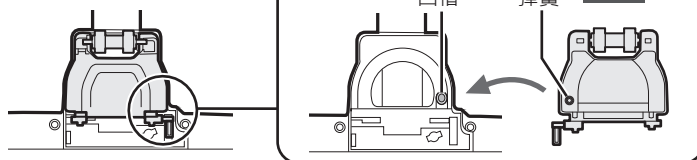

- 安裝時將安全滾輪蓋的扣爪卡入孔洞。

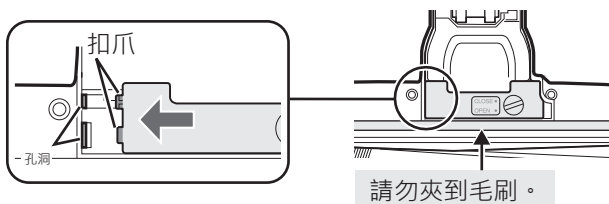

- 用硬幣旋轉到「CLOSE」

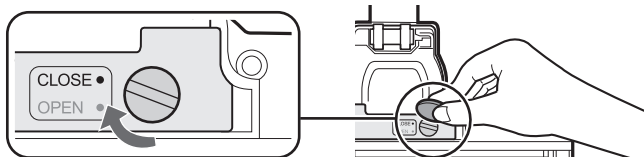

# 收納

## 收納方式

請使用立架配件收納。

### 組裝立架

- 將支架插入底座的孔洞(2處)。

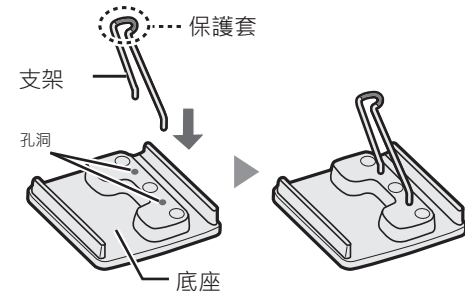

### 收納

- 立架請放在靠牆邊的位置。
- 將地板吸頭放在立架上。
- 立起並靠著支架。

- 放在平坦的地面上。

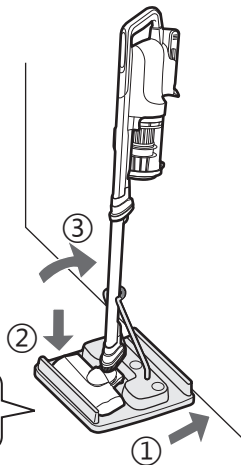

### 配件吸頭的收納

- 可以將便利毛刷吸頭 / 手持吸頭裝到延長管或機身再收納。
- 除塵毛刷吸頭 / 棉被清潔小型吸頭可以豎著置於立架的凹洞處。(如右圖)

### 請注意

- 吸塵器或立架請勿放置於不平穩的場所(如長毛地毯等等)。
- 直接將吸塵器靠在牆上可能會傾倒翻覆，請多加注意。(可能會因為傾倒而破損)







注意



吸塵器收納到立架時，請裝上延長管、地板吸頭，並置於底座的中央。  
【否則可能會因為吸塵器傾倒而刮傷地面刮傷或破損】

請收納好配件，以免遺失。

- 請確認是否有對準支架的方向。

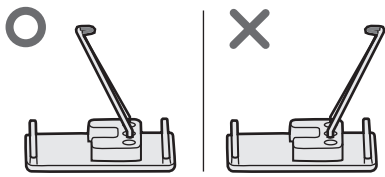

- 地板吸頭不要放在底座的防滑片上。  
(可能會因為吸塵器傾倒而刮傷地面或破損)

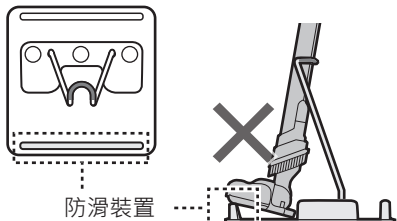

- 可以使用扣環來收納夾縫吸頭。

7頁

也可以豎立置於立架的凹洞處。

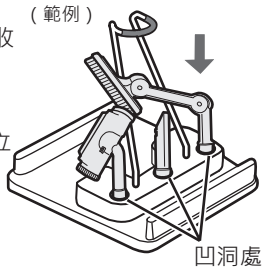

- 腳請勿踢到或物品碰撞到吸塵器或立架。尤其請注意避免放在嬰幼兒與寵物附近。
- 請確認周圍有無容易損壞的物品。
- 搬運立架時，請持底座搬運。(如果只拿支架的部分，底座會脫落，有可能會刮傷地面、破損或受傷)
- 吸塵器收納於立架上的狀態下，請勿搬運；也請勿拖拉立架。(吸塵器可能會從立架上脫落，因此刮傷地面、破損或受傷)
- 請不要拆除支架的保護套。如果脫落，請裝上去。



# 變更設定

## 自動模式下的地板感應器靈敏度

使用自動模式運轉時，如吸力無法順利切換，可以根據需求變更地板感應器的靈敏度。

1

電源關閉的狀態下

按住 **自動關** 4秒以上

- 數字顯示部分會閃爍。

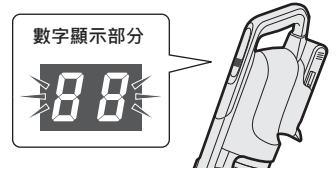

2

按住 **標準**，選擇感應器的靈敏度

靈敏度	這種時候
低	在木質地板上吸塵時，感覺吸力太強
高	從木質地板移動到地毯時，吸力也不會變強

- 每次按下就會變更。

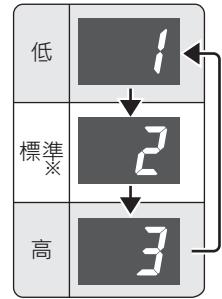

※購買時，已設定為「標準」

3

按住 **自動關** 變更設定

- 數字顯示部分會亮燈2次再熄滅。



### 通知

- 電池殘餘電量用盡時，無法變更設定。請充電之後變更。
- 即使變更地板感應器的靈敏度，也有可能因為地板材質而無法達到您所期望的狀態。如有這種情況，請使用「標準模式」或是「強力模式」。

# 故障排除

## 1

### 發生以下狀況時

### 請檢查

### 參照頁

無法運轉  
(運作狀態怪異)

- 剩餘電量是否已經耗盡？請充電。
- 電池是否正確安裝在機身上？
- 請將電池從機身上拔除，然後再裝回機身上，重新操作。(重置機身迴路，使其恢復正常)

8  
8  
—

已經停止運轉，  
卻無法馬上停下來

- 按下  之後的一段時間內，馬達會慣性旋轉，這並非故障。

—

運轉時，按了  和   
都沒有反應

- 在強效模式下運轉時，不會執行  和  的指令。請先按  暫時停止運轉之後，再操作。
- 數字顯示部分的  和  閃爍時，不會執行  和  的指令。請先按  暫時停止運轉之後，解決相關問題之後再操作。

—  
9

運轉時間過短

- 電池的電力耗盡即使已經充飽電，能運轉的時間仍極為短暫時，那麼就請更換電池。

4

有異常聲響

- 集塵筒組是否確安裝回機身？
- 摺疊濾網和圓筒形濾網之間是否有垃圾或混入異物？

15  
15

以「強力模式」或「強效模式」吸塵時，吸力變弱、吸力無法變強

- 摺疊濾網或圓筒形濾網是否阻塞？請清潔保養各濾網。
- 陽光直射的地方，以及酷熱天氣下的車內等高溫處連續強力運轉，可能會為了避免電池劣化，啟動過熱保護功能，吸力會自動變弱。

14、15  
—

運轉到一半停止

- 吸塵中，如吸頭持續離開地面大約3秒鐘以上，為了安全起見，會自動停止運轉。(安全停止裝置)
- 吸塵中，如吸頭離開地面，改以手持，有時候安全停止裝置就會啟動而暫停運轉。

10

數字顯示部分的  
「Lo」閃爍



- 剩餘電量是否已經耗盡？請充電。

8

數字顯示部分的  
「U1」閃爍時

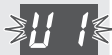

- 摺疊濾網或圓筒形濾網是否阻塞？吸塵器是否有吸入細小粉末類(麵粉、石膏、粉筆灰等)物質？請清潔保養各濾網。

14、15

吸力微弱

9頁

- 地板吸頭是否塞住了？(腳踏墊的吸塵或使用地板吸頭配件時等等)
- 集塵筒是否已經裝滿了垃圾？
- 是否有面紙這類較大的垃圾捲入集塵筒內？

9

運轉聲變得不一樣或變大聲。

- 延長管、吸頭等處是否被垃圾堵住？請用細棒等工具清除堵住的垃圾。

14、15  
—

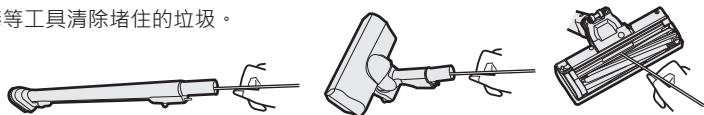

數字顯示部分仍閃爍著「U1」時，請更換摺疊濾網。

22

數字顯示部分的  
「U2」閃爍時



- 地板吸頭(吸頭)內部有垃圾緊緊附著，或是有被垃圾堵塞住的情況嗎？請取下旋轉刷，清除堵塞的垃圾。
- 吸塵的時候，吸頭吸附住會緊緊貼合的腳踏墊類，或是被長毛地毯的毛纏住時，自動停止功能會啟動，此時可能會出現「U2」閃爍的情況，但只需按下  就會熄滅。

16、17

數字顯示部分  
「E2」閃爍



- 機身或電池是否溫度升高？這時請關閉機器，將電池拔除機身，暫時放到陰涼的場所。

—

以下情況有可能是發生故障。請洽詢台灣夏普客戶服務中心。

- 即使做了上述處置，仍會在吸塵過程中停止時

- 數字顯示部分「E1」閃爍時



23

要委託修理或是洽詢  
 客服之前，麻煩請再次  
 檢查以下事項。

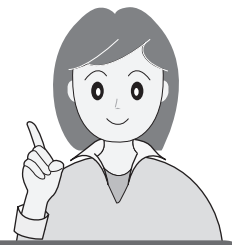

發生以下狀況時		請檢查	參照頁
數字顯示部分	剩餘的運轉時間 時增時減。	<ul style="list-style-type: none"> <li>剩餘運轉時間是參考值。剩餘運轉時間可能根據地板種類、使用環境和使用狀態（例如更換地板吸頭或配件吸頭時等等）而有增減，此時將重新計算，並重新顯示運轉時間。</li> </ul>	9
	顯示剩餘運轉時間的 倒數變快	<ul style="list-style-type: none"> <li>在自動模式下的吸力設定為「強」或強效模式時，會大幅消耗電量，剩餘運轉時間的顯示倒數會加快。                      （範例）  閃爍                      在這種情況下，右述的閃爍速度也會加快。</li> <li>電池一旦劣化，剩餘運轉時間顯示的倒數速度會加快。</li> <li>在低溫環境下使用時，剩餘運轉時間顯示的倒數速度會加快，這並非故障。</li> </ul>	9 — —
溫度升高	機身運轉時，溫度會上升至 40°C 左右，此為正常現象，並非異常。		
	機身溫度上升	<ul style="list-style-type: none"> <li>摺疊濾網或圓筒形濾網是否阻塞？ 請清潔保養各濾網。</li> </ul>	14、15
充電	充電中的充電器與 電池的溫度會上升	<ul style="list-style-type: none"> <li>電流通過控制迴路時會發熱，這並非異常。</li> </ul>	—
	無法充電 （充電器的充電指示燈 （紅色）沒有亮起）	<ul style="list-style-type: none"> <li>充電器的電源插頭是否已確實插入插座？</li> <li>電池是否正確安裝在充電器上？</li> <li>是否有污垢或異物附著在充電器、電池的端子上？ 請以乾布擦拭乾淨。</li> </ul>	— 8 17
	無法充電 （充電器的充電指示燈 （紅色）閃爍）	<p>① 請將電池從充電器上拆下                      ② 請在指示燈熄滅之後，再將電池確實安裝上去。                      如果指示燈持續閃爍，請將充電器的電源插頭從插座上拔除，約20秒後再重新插上，並再次重複上述①②的操作方式。                      若仍持續閃爍，請確認以下事項。</p> <ul style="list-style-type: none"> <li>快速閃爍時（約 0.2 秒的間隔）                             <ul style="list-style-type: none"> <li>有可能是充電器故障，或是電池劣化及故障 請洽詢台灣夏普客戶服務中心。</li> </ul> </li> </ul>	8 4
	地板吸頭（吸頭）/ 旋轉刷	<p>旋轉刷不會旋轉</p> <ul style="list-style-type: none"> <li>吸塵時，如吸頭離開地面，為了安全起見，旋轉刷會停止旋轉。 （安全停止裝置）當地板吸頭一貼住地面，旋轉刷就會再次開始旋轉。</li> <li>延長管是否從機身脫落了？</li> <li>地板吸頭是否有正確安裝？</li> </ul>	10 — 17、18
自動模式	安全停止裝置不會作動 （旋轉刷停不下來、無法 再次旋轉）	<ul style="list-style-type: none"> <li>是否有垃圾或灰塵堵塞住安全滾輪開關？ 請保養清潔。</li> <li>是否有正確安裝安全滾輪開關、安全滾輪開關蓋？</li> </ul>	16、18 18
	吸力不會自動變更	<ul style="list-style-type: none"> <li>使用配件吸頭吸塵時，吸力不會改變。</li> </ul>	12、13
	在木質地板 吸塵時，吸力太強	<ul style="list-style-type: none"> <li>請將自動模式的地板感應器靈敏度變更為「低」。 如變更後仍不符合需求時，請使用「標準模式」或是「強力模式」。</li> </ul>	19
	從木質地板 移動到地毯時， 吸力沒有變強	<ul style="list-style-type: none"> <li>請將自動模式的地板感應器靈敏度變更為「強」 如變更後仍不符合需求時，請使用「標準模式」或是「強力模式」。</li> </ul>	19
	無法安裝到機身上	<ul style="list-style-type: none"> <li>集塵筒組的各部分零件是否正確安裝？</li> </ul>	15
集塵筒組	無法組裝集塵筒	<ul style="list-style-type: none"> <li>請清除集塵筒組的垃圾。</li> <li>是否有垃圾纏繞在圓筒形濾網上？</li> <li>摺疊濾網是否正確安裝在圓筒形濾網上？</li> <li>集塵筒組的各部分零件是否正確安裝？</li> </ul>	15 15 15 15

# 故障排除 2

發生以下狀況時		請檢查	參照頁
異味	排出來的氣體有異味	<ul style="list-style-type: none"><li>• 集塵筒是否已經裝滿了垃圾？有些垃圾可能會發出異味。</li><li>• 以清水清洗圓筒形濾網與摺疊濾網後，是否充分乾燥？若在水分殘留的狀態下使用，可能會產生異味。</li></ul>	14、15 14、15
	摺疊濾網上會看得到有白色的部分。	雖然有時會看得到白色濾紙，但這並非品質有問題。	—
其他	圓筒形濾網的網眼呈現波浪狀	網眼有時可能會呈現波浪或凹陷，但這並非品質有問題。	—
	運轉時，電池附近會有風吹出來	<ul style="list-style-type: none"><li>• 這為了讓電池冷卻的通風並非異常。</li></ul>	—

# 規格

機身尺寸	直立時：長221mm×寬267mm×高1030mm 手持：長105mm×寬186mm×高474mm	充電器	電源	輸入：110V~ 60Hz (充電器) 輸出：充電式 (28.7V --- 1.6A)
重量	1.7Kg：機身 (包含電池)、延長管、地板吸頭的加總		耗電量	充電中：約 58W / 充電完成後：約 0.3W
集塵容量	0.3L		充電時間	約100分鐘 (隨著環境溫度、使用時間等使用條件的不同，最長可能需要充電至8個小時左右)
電源方式	充電式 (鋰電池、DC25.2V、2250mAh)			
最長連續運轉時間 時間*1	標準模式：約45分鐘 / 約90分鐘*2		尺寸	長200mm×寬90mm×高133mm
	自動模式：約35分鐘 強力模式：約15分鐘		電線長度	80cm

※1 完全充電、電池使用初期 / 20°C的情況。會因地板材質、使用環境、使用狀態而有所差異。

※2 使用配件吸頭 (夾縫吸頭等) 時。

## 限用物質含有情況標示

設備名稱：充電式吸塵器 型號： EC-SR9TW-B, EC-SR9TW-W						
單元	限用物質及其化學符號					
	鉛 (Pb)	汞 (Hg)	鎘 (Cd)	六價鉻 (Cr <sup>+6</sup> )	多溴聯苯 (PBB)	多溴二苯醚 (PBDE)
外殼	○	○	○	○	○	○
吸頭	-	○	○	○	○	○
電動機	-	○	○	○	○	○
電路板	-	○	○	○	○	○
備考1. “超出0.1wt%”及“超出0.01wt%”係指限用物質之百分比含量超出百分比含量基準值。 備考2. “○”係指該項限用物質之百分比含量未超出百分比含量基準值。 備考3. “-”係指該項限用物質為排除項目。						

設備名稱：鋰電池用充電器 型號： S7RSCETW						
單元	限用物質及其化學符號					
	鉛 (Pb)	汞 (Hg)	鎘 (Cd)	六價鉻 (Cr <sup>+6</sup> )	多溴聯苯 (PBB)	多溴二苯醚 (PBDE)
外殼	○	○	○	○	○	○
電路板	-	○	○	○	○	○
變壓器	○	○	○	○	○	○
插接器	-	○	○	○	○	○
標籤	○	○	○	○	○	○
備考1. “超出0.1wt%”及“超出0.01wt%”係指限用物質之百分比含量超出百分比含量基準值。 備考2. “○”係指該項限用物質之百分比含量未超出百分比含量基準值。 備考3. “-”係指該項限用物質為排除項目。						



## 售後服務

感謝您的愛護，本公司產品售後服務由台灣夏普客戶服務中心負責

消費者免費洽詢專線：0809-090-510

服務時間：星期一至星期日 09:00 ~ 21:00

# SHARP

進口商：台灣夏普股份有限公司

進口商地址：新北市土城區中山路 16 號 7 樓

客戶服務專線：0809-090-510



\* T I N S C A 0 1 1 V B R Z \*

TINSCA011VBRZ 23J①