



SHARP®

充電式吸塵器 **家庭用**

使用說明書

型號

EC-AR2TW-P EC-AR2TW-V

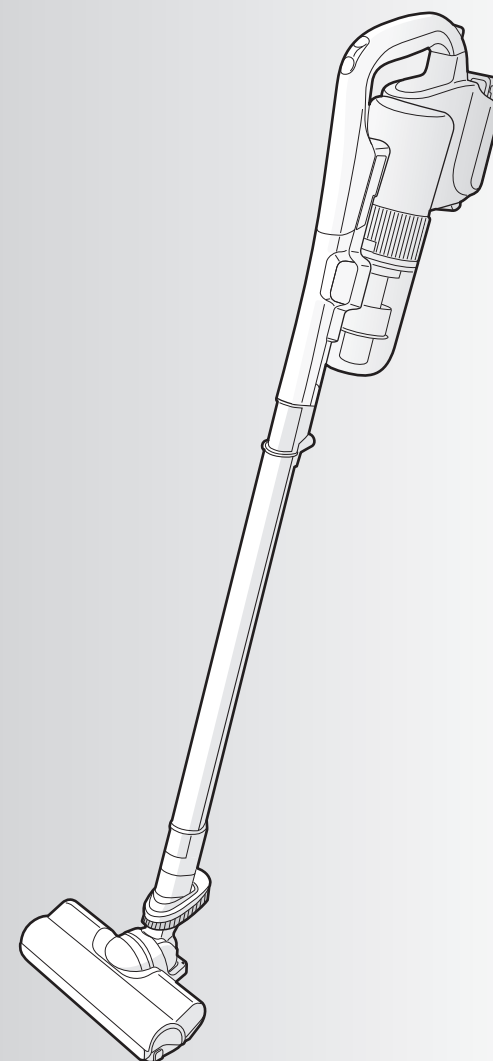

非常感謝您購買本產品。
請詳細閱讀此說明書後，再正確使用。
在使用前，請務必閱讀「安全注意事項」。
請務必把此說明書與保固書放在隨時看得到的地方。

售後服務

感謝您的愛護，本公司產品售後服務由台灣夏普客戶服務中心負責
消費者免費洽詢專線：0809-090-510
服務時間：星期一至星期日 09:00~21:00

SHARP

製造廠商：SHARP CORPORATION
(中國生產) MADE IN CHINA

進口商：台灣夏普股份有限公司
進口商地址：新北市土城區中央路四段53號2樓
客戶服務專線：0809-090-510



Printed in China
TINSCA009VBRZ 18M- ①

目錄 頁數

前言	安全注意事項	2
	重要須知	5
	更換電池	5
	各部位名稱	6
	• 各部位名稱與組裝方法.....	6
• 附屬配件.....	6	
使用方法	準備	8
	• 電池充電.....	8
	清掃	10
	• 清掃流程.....	10
	• 清掃要訣.....	12
	• 使用附屬吸頭時.....	13
	便利毛刷吸頭、除塵毛刷吸頭、狹縫吸頭	
	收納	15
	清理垃圾	16
	保養	保養
• 集塵筒組.....		18
• 地板吸頭（旋轉刷）.....		20
• 本體、附屬吸頭、充電部位的接點（端子）.....		20
相關資訊	故障排除	22
	欲變更設定時	24
	指示燈的亮燈方式	25
	規格	26
	限用物質含有情況標示	26

安全注意事項 1

請務必遵守。

為避免危害人體與造成財產損失，以下將說明必須遵守的事項。

■本書將使用方式不當所引發的內容，分為以下類別進行說明。

⚠ 危險 「極可能會造成死亡或重傷」的內容。

⚠ 警告 「可能會造成死亡或重傷」的內容。

⚠ 注意 「可能會造成輕傷或財物受損」的內容。



警告

防止觸電、火災、漏電、重大傷害

充電器



- 請勿使用交流110V以外的其他電壓。
- 請勿使用於分接插座。
(否則可能造成火災、觸電。)
- 請避免造成電源插頭與電源線破損。
 - 請勿過度彎曲、拉扯、扭轉、纏綁，並避免遭到其他物品夾住，且不可自行加工。
 - 避免捲入地板吸頭的旋轉刷頭內。
 - 避免造成損傷或於上方放置重物 (否則可能導致電線受損，引發火災與觸電事故。)
- 請勿使用已鬆弛的電源插座。
- 請勿以溼的手插拔電源插頭。
- 電源插頭或電源線已受損時，請勿使用。
(否則可能造成觸電、短路、起火燃燒、受傷事故。)



- 請務必使用本產品所附的充電器。
請勿使用延長線。
(否則可能造成火災、觸電、故障。)
- 請定期清理電源插頭上的灰塵：拔出插頭，以乾布擦拭乾淨。
(若插頭上累積過多灰塵，恐因溼氣等因素而造成絕緣不良，並引發火災。)
- 電源插頭請確實整個插入插座。
(若未完全插入的話，可能會造成火災、觸電、短路。)

使用地點與使用時



- 請勿在可燃性的物體旁邊使用，或是使吸塵器吸入該物體。
 - 煤油、汽油、線香
 - 揮發油、稀釋劑
 - 菸蒂
 - 碳粉等可燃物等
(否則可能引起爆炸與火災)
- 切勿在浴室等潮溼處、可能會被淋溼處、高溫潮溼處使用、並切勿吸入水分和潮溼的垃圾。
(否則可能造成觸電、短路、起火燃燒)
- 請勿對本體與充電器潑水或潑灑清潔劑，或是用水清洗 (可水洗的零件除外)。
(否則可能造成觸電、短路、起火燃燒)
- 不得投入火中或進行加熱。
此外請勿放置於火源或暖爐旁、受到陽光直接照射的地方、以及酷熱天氣下的車內等高溫處。
(否則可能引發短路、起火燃燒、電池液外漏、爆炸、變形、變色等事故。)

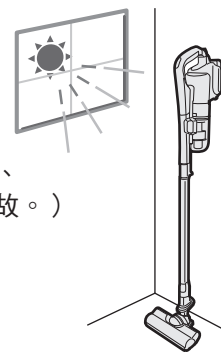

出現異常或故障時，請立即停止使用。



- 常出現開啟開關時無法運轉的情況。
- 充電中移動充電器的電源插頭或電源線時，充電指示燈出現亮燈或熄滅的情況。
- 運轉中，不時會停止。
- 運轉期間發出異常聲響。
- 本體與充電器變形或異常過熱。
- 發出焦臭味。

- 本體需立即按下 **自動關**，拆下電池。
- 充電器須立即將電源插頭由插座上拔出。

請先確認「故障排除」22、23頁後，再與客戶服務中心聯繫。

規格

電 源	輸入：110V~60Hz（充電器）
電 源 方 式	充電式（二次鋰電池組、18V \equiv ）
耗 電 量	充電中：約 40W / 充電完成後：約 0.5W
最長連續運轉時間*	強力模式：約 8 分鐘 自動模式：約 20 分鐘 弱模式：約 30 分鐘
集 塵 容 量	0.13L
充 電 時 間	約 80 分鐘（可能會因環境溫度、使用時間等因素，最長需充電至 2 個小時左右。）
重 量	1.5kg（包含地板吸頭、延長管、本體、電池） 0.6kg（充電器）
本 體 尺 寸	寬222mm×長220mm×高980mm
充 電 器 尺 寸	寬200mm×長90mm×高133mm
電 線 長 度	80cm（充電器）

*使用 1 個電池的情況（完全充電電、電池使用初期 / 20°C）。
會因地板材質、使用環境、使用狀態而改變。

限用物質含有情況標示

設備名稱：充電式吸塵器 型號：EC-AR2TW-P, EC-AR2TW-V		限用物質及其化學符號					
單 元	鉛 (Pb)	汞 (Hg)	鎘 (Cd)	六價鉻 (Cr ⁺⁶)	多溴聯苯 (PBB)	多溴二苯醚 (PBDE)	
外殼	○	○	○	○	○	○	
電動機	—	○	○	○	○	○	
電路板	—	○	○	○	○	○	

備考1. “超出0.1wt%”及“超出0.01wt%”係指限用物質之百分比含量超出百分比含量基準值。
備考2. “○”係指該項限用物質之百分比含量未超出百分比含量基準值。
備考3. “—”係指該項限用物質為排除項目。

設備名稱：鋰電池用充電器 型號：R1ACETW		限用物質及其化學符號					
單 元	鉛 (Pb)	汞 (Hg)	鎘 (Cd)	六價鉻 (Cr ⁺⁶)	多溴聯苯 (PBB)	多溴二苯醚 (PBDE)	
非分離式電源線組	○	○	○	○	○	○	
聚氯乙烯絕緣花線	○	○	○	○	○	○	
外殼	○	○	○	○	○	○	
電路板	—	○	○	○	○	○	

備考1. “超出0.1wt%”及“超出0.01wt%”係指限用物質之百分比含量超出百分比含量基準值。
備考2. “○”係指該項限用物質之百分比含量未超出百分比含量基準值。
備考3. “—”係指該項限用物質為排除項目。

- 本電器不預期供生理、感知、心智能力、經驗或知識不足之使用者(包含孩童)使用，除非在對其負有安全責任的人員之監護或指導下安全使用。
- 孩童應受監護，以確保孩童不嬉玩電器。
- 警告：此吸管有含電器連接。不可拿來當吸水管。不可泡在水中清洗。吸管須定期檢查。若有損壞不得繼續使用。
- 當清潔或保養本電器時，須將電源插頭由插座上拔離。
- 若電源線損壞時，必須由製造廠商或其服務處或具有相關資格的人員加以更換以避免危險。

■ 本書使用以下圖示說明須遵守之內容的種類。

- ⊘ 不能做的事。
- ⚠ 必須遵守的事。

使用時請遵守以下事項。

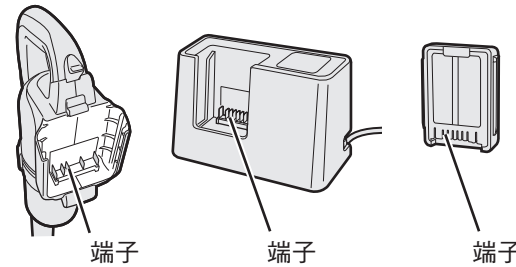
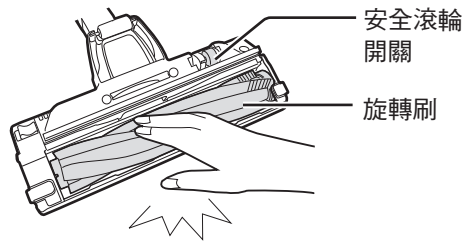
- ⊘ 不可自行改造本體與充電器，並且不得由非專業維修人員進行分解或修理。（否則可能造成火災、觸電、受傷事故）如需修理時，請洽詢客戶服務中心。
 - 充電期間或剛充電時，不得觸碰充電器與電池的端子。8 頁（否則可能造成灼傷）
 - 不得以鐵絲或針等的金屬物品，觸碰本體、充電器、電池的端子。（否則可能造成發熱、起火燃燒、故障）
- 
- 不得觸碰旋轉刷與安全滾輪開關（安全停止裝置）。（否則可能造成手部等部位受傷）請特別注意兒童。
- 

- ⚠ 保養與檢查時務必遵守以下事項。
 - 本體需按下 自動開，拆下電池。
 - 充電器需將電源插頭拔出。（否則可能造成觸電或受傷事故）

注意 防止觸電、火災、本體故障、傷害事故

使用時請遵守以下事項。

- ⊘ 不要堵住排氣口。
 - 不要以堵住吸頭的狀態長時間運轉。（否則可能因過熱造成本體變形、起火燃燒、引發火災）
 - 不要將金屬類或針等物品放入延長管插入口、延長管接點、排氣口。（否則可能造成觸電或故障）
 - 不要以握住延長管或集塵筒的方式搬運本體。（否則可能導致本體脫落或倒下，造成受傷事故或故障。）
- 

充電器請遵守以下事項。

- 拔插頭時，一定要抓著插頭拔。（否則可能造成觸電、短路、起火燃燒）
- 長期間不使用時，一定要拔掉插頭。（否則可能因絕緣劣化導致觸電、漏電、火災）

安全注意事項 2

關於電池



危險

防止觸電或火災等事故與重傷事故



- 電池不可使用於本公司吸塵器以外的其他機器上。
(請勿使用在本公司製之掃地機器人)
且不可自行將電池分解、改造或單獨充電。
(否則可能造成火災、觸電、受傷事故)
- 不可使用本產品隨附的充電器以外的充電器。
- 不可焊接。
- 電池不可短路，請勿以鐵絲或針等金屬類接觸端子，或是與項鍊或耳環等物品一同搬運及保管。
- 請勿釘入釘子、用鐵鎚敲打、用力踩踏等造成強大衝擊的行為並且請勿丟擲。
- 電池因掉落等因素而變形或受損時，請勿繼續使用。
- 不可投入火中或進行加熱。
- 不可放置於火源或暖爐旁、受到陽光直接照射處、以及酷熱天氣下的車內等高溫處。
- 不可泡水或淋溼。
- 充電器請勿用非本公司指定的電池進行充電。
(否則可能出現發熱、冒煙、破裂、起火燃燒、電池液外漏)



- 請務必使用本公司指定的電池。
(否則可能出現發熱、冒煙、破裂、起火燃燒)
- 電池內部的液體外漏並誤入眼睛時，請勿搓揉眼睛，並立即以自來水等清水充分沖洗眼睛後，盡快就醫。
(否則可能造成眼睛受損)



警告

防止觸電、火災、漏電、重大傷害



- 察覺電池出現異臭、發熱、液體外漏、變色、變形等未曾出現過的異常情況，請勿繼續使用。
(否則可能出現發熱、冒煙、破裂、起火燃燒)
- 請勿以溼手觸碰電池。
(否則可能造成發熱、起火燃燒、觸電)



- 電池內部的液體外漏，接觸皮膚或衣物上時，請立即以自來水等清水充分沖洗。
(否則可能造成皮膚受損)
- 電池請放置於嬰幼兒無法取得之處。
- 超過規定的充電時間仍無法完全充電時，請停止充電並更換電池。 (5 頁)
- 當電池的端子不潔時，以清潔的乾布擦拭。



注意

防止觸電、火災、本體故障、傷害事故





- 充電請務必在5°C~35°C的環境中進行。
(否則可能出現發熱、冒煙、破裂、起火燃燒的情況，或是無法正常充電與電池劣化的情況。)
- 請於溼氣和灰塵較小的地方使用與保存。
(否則可能造成發熱、起火燃燒、觸電)

指示燈的亮燈方式

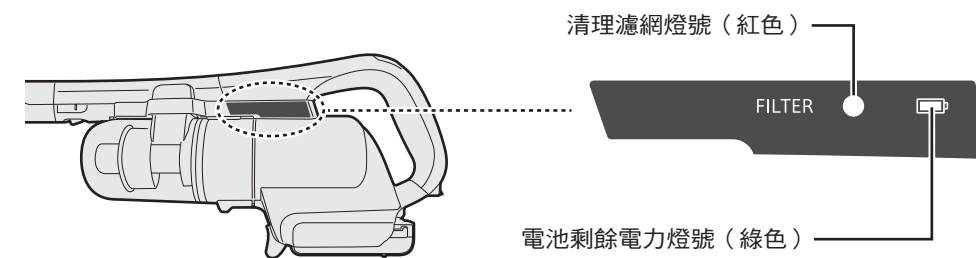
- 濾網保養時期、電池剩餘電力通知



指示燈的亮燈方式		通知內容/因應方式
清理濾網燈號 (紅色) ^{※1} 	亮燈	集塵筒組的濾網過髒。 ➡請清理垃圾，並去除濾網上的污垢與灰塵。 (16、17 頁)
	快速閃爍 (約0.2秒間隔)	集塵筒組的濾網阻塞。 ➡請用清水清洗濾網。 (18、19 頁)
電池剩餘電力燈號 (綠色) ^{※2} 	亮燈	電池剩餘電力充足。
	閃爍 (約1秒間隔)	電池剩餘電力過低。
	快速閃爍 ^{※3} (約0.2秒間隔)	電池剩餘電力即將耗盡。 (電池剩餘電力已耗盡。) ➡請為電池充電。 (8 頁)
		電池過熱。 ➡請由本體上拆卸電池，於陰涼處放置片刻。

※1 地板吸頭被堵住時(掃除踏墊時或使用附屬吸頭時等)，即使濾網不髒，亦可能會亮燈或閃爍。如遇此情況，請先按下  後，再讓吸塵器運轉，指示燈即會熄滅。

※2 電池剩餘電力燈號的亮燈時機如下。(電池剩餘電力完全耗盡時，不會亮燈。)

- 自電池安裝至本體上的時間點起算約 5 秒鐘
- 清掃期間
- 按下  後到停止運轉時間約為 5 秒鐘

※3 即便採取右記因應仍持續閃爍時，請從本體拆卸電池後重新插入(數次)。仍持續閃爍時，即表示電池有可能故障，此時請更換電池。 (5 頁)

欲變更設定時

自動模式下的感應器靈敏度

對自動模式中吸力頻繁改變等情形有疑慮時，可變更偵測地面的感應器靈敏度。（購買時，已設定為「標準」）

1 運轉停止期間

同時按住 **自動關** 與 **弱強** 4秒鐘以上
● 指示燈亮燈。

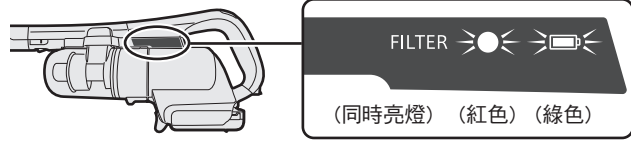

2 按下變更感應器靈敏度。
● 每次按下會變更。

探測靈敏度調整	低	標準	高
指示燈	(綠色)亮燈	(綠色)閃爍 (約1秒間隔)	(綠色)快速閃爍 (約0.2秒間隔)

這個時候	探測靈敏度調整
打掃木質地板時，吸力頻繁變化。即使從地毯移動到木質地板，吸力也不會變化。	請設定為「低」。
打掃地毯時，吸力頻繁變化。即使從木質地板移動到地毯，吸力也不會變化。	請設定為「高」。

3 按下 **自動關** 確定新的設定。
● 指示燈閃爍兩次後會熄滅。

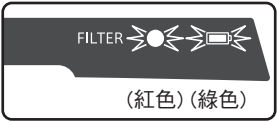

● 電池的剩餘電力已耗盡時，不可變更感應器靈敏度。敬請充電。

延長電池使用壽命的要訣

不論使用時間長短，清掃完畢後請務必充電。

- 在電池剩餘電力尚未完全耗盡前即充電的做法，較能延長電池的使用壽命。
- 在電池電力完全耗盡的狀態下置之不理時，將造成電池劣化。
1個月以上未使用時 **5** 頁

電池的更換基準

充放電約 1,100 次*

- ◆ 依據本公司反覆充放電的基準進行試驗的情況。電池的使用壽命會因使用條件與環境而改變。頻繁充電，可延長充電/放電循環次數。

重要須知

亦須注意的其他事項

地板吸頭反面的安全滾輪開關、車輪、緩衝毛墊*已磨損時，可能會刮傷地面。
* 包括便利毛刷吸頭的緩衝毛墊

已磨損時，必須更換為新品。請停止使用，並洽詢客戶服務中心。

- 零件需以送修方式修理。
- 更換零件（皮帶保護蓋）可單獨選購。

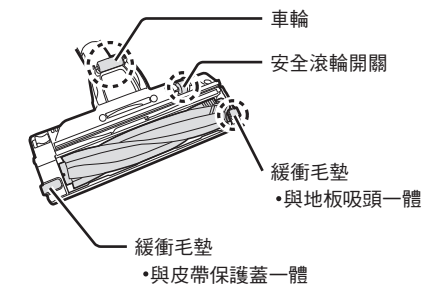

- 吸塵器避免吸入以下物品。（否則可能造成內部受損、垃圾堵塞、或故障）
 - 液體或潮溼的垃圾。
 - 尖銳的物品（玻璃、刮鬍刀等）。
 - 不可讓吸塵器吸入大型垃圾，或一次吸入大量垃圾。
- 吸塵器吸入細小的粉末類（石膏、水泥、粉筆等）物質時，請保養各濾網。 **18、19** 頁
- 不可在拆下集塵筒組 **6** 頁的狀態下運轉。
- 不可用於打掃赤腳行走的玄關處。
- 切勿用於吸除穿鞋走路的泥地等、及凹凸不平的混凝土地面(以防傷及地板吸頭反面和地面等)
- 請勿對旋轉刷加油（否則可能造成塑膠龜裂）。
- 請勿拖行充電器（否則可能刮傷地板等處）。

長時間不使用注意事項

- 1個月以上未使用時，請由本體上拆卸電池，並務必將電池完全充電之後，再進行保存。 **8** 頁
- 建議拔掉充電器電源插頭。維持在插入電源插頭狀態時，將耗用約 0.5W 的電力。不需使用時請拔掉電源插頭，可避免耗電。
- 收納電池時，請注意以下事項。請勿與鐵絲、項鍊、耳環等金屬類一同搬運及收納。請保存於溼氣和灰塵較小的地方。（否則可能造成發熱、起火燃燒、觸電）
- 經長時間存放後，可能需對電池充電、放電數次以達到其最大效能。

- 運轉期間可能會造成電視畫面出現雜訊，但不會對電視機造成影響。
- 本充電式吸塵器為家庭用，請不要當作商用吸塵器使用。此外，請不要使用在吸地以外的用途上。

更換電池

電池屬於消耗品，會因反覆使用而導致運轉時間逐漸縮短。雖然電池的劣化速度會因使用狀況與工作環境而改變，但只要出現以下任一情況時，即請更換電池。

● 電池的更換基準 **24** 頁

- 即使已完全充電，仍只能運轉極短時間。
- 每次在室溫 5°C~35°C 的環境中充電時，充電器的充電指示燈（紅色）皆緩慢閃爍時。

（在低溫（約 5°C 以下）或高溫（約 35°C 以上）的環境中充電，充電器的充電指示燈（紅色）緩慢閃爍時，屬於正常現象，絕非故障。請於 5°C~35°C 的環境中充電。）

請協助回收電池。

電池（鋰離子電池）為可回收使用的珍貴資源。不需再使用的電池請勿丟棄，並送至提供充電式電池回收服務的店家。

不再使用之電池的處理方式

請以市售的絕緣膠帶等物品將端子部位絕緣，並請勿將其分解。請根據當地政府制定的規則進行處理。



廢電池請回收

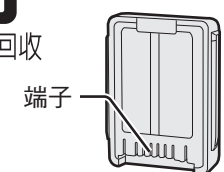

各部位名稱

送修或洽詢前，請先調查以下內容。



各部位名稱與組裝方法

以直立狀態使用時

- 要拆下各零件時，請以同時按住「裝卸按鈕」的方式拆下。
- 可用同時按住「裝卸按鈕」的方式拆下，也可用同時拉住「吸頭裝卸撥桿」的方式拆下。 13、14 頁

右側面

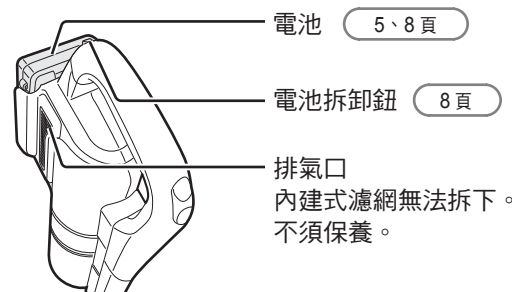

集塵筒組

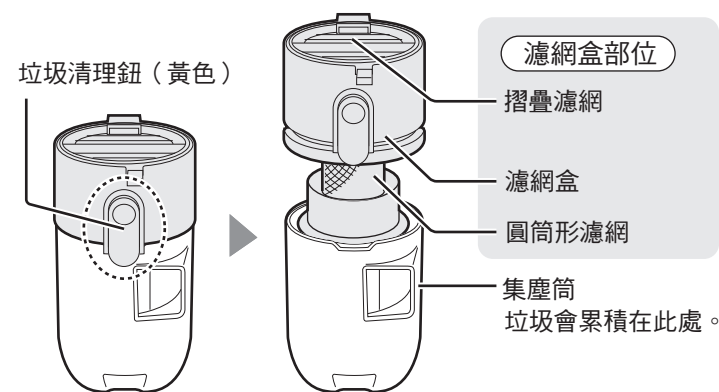

- 按下垃圾清理鈕（黃色）後，將分離成集塵筒與濾網盒部位兩個部位。
- 濾網保養燈（紅色）快速閃爍時，請用水清洗各濾網。

18、19 頁

附屬配件

上述的「地板吸頭」與「延長管」亦屬於附屬配件。

- 充電器（1 個） 8 頁

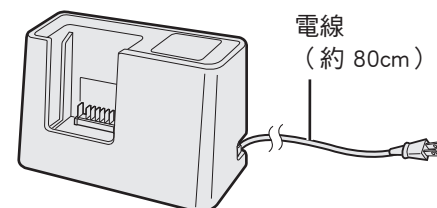

- 鋰電池（1 個）
（包裝時安裝於充電器）



- 清潔刷（1 個）
（裝在本體上）

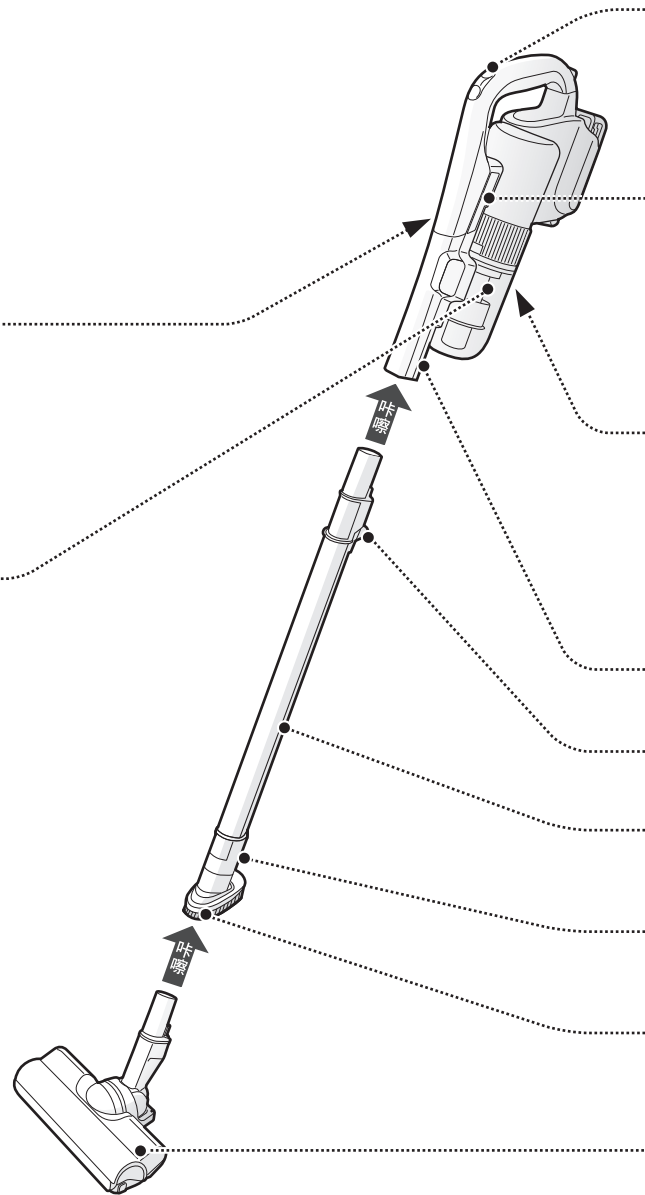
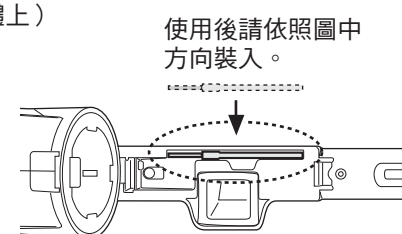

異常情況

調查內容

參考
頁面

充電	無法充電 （充電器的充電指示燈 （紅色）不會亮燈）	<ul style="list-style-type: none"> ● 充電器的電源插頭是否確實的完全插入電源插座中？ ● 電池是否正確安裝在充電器上？ ● 充電器與電池的端子上，有無污垢或異物附著？請以乾布擦拭乾淨。 	— 8 20、21
	無法充電 （充電器的充電指示燈 （紅色）閃爍） ※閃爍方式會依情況而異	<ul style="list-style-type: none"> ● 在低溫（約 5°C 以下）或高溫（約 3°C 以上）的環境中慢慢閃爍（約 1 秒間隔）時，屬於正常現象，並非故障。請於 5°C~35°C 的環境中充電。 ● 在室溫為 5°C~35°C 的環境中慢慢閃爍（約 1 秒間隔）時，代表電池已屆更換時期。 ● 約 1 秒的間隔兩次閃爍時，請由充電器中抽出電池，重新將電池確實插到底。仍持續閃爍時，有可能是充電器故障或電池劣化或故障。請洽客戶服務中心。 ● 快速閃爍（約 0.2 秒間隔）時，可能是充電器故障，或是電池劣化及故障。請洽詢客戶服務中心。 （在電池未充電的狀態下長時間放置未使用時，可能會導致電池劣化，必須更換電池。） 	9 5、9 9 9 24
	地板吸頭、旋轉刷	<ul style="list-style-type: none"> ● 將地板吸頭抬離地面時，為了確保安全，旋轉刷將會自動停止。（安全停止） ● 延長管是否與本體脫離？ ● 是否被毛髮或線頭等物品纏住？ ● 當打掃地板吸頭緊密貼合地毯或玄關腳踏墊等物品時，可能會出現地板吸頭吸住不放的情況，或旋轉毛刷纏住毛髮時，觸動自動停止功能導致旋轉刷停止。如遇此情況，請先關閉電源。解除自動停止功能後即可使用。 ● 打掃踏墊或小型地毯等物品時，可能會出現地板吸頭吸住不放，導致旋轉刷停止。如遇此情況，請於弱模式下清掃。 ● 地板吸頭的組裝方式是否正確？ 	11 — 20 — 10 20、21
自動模式	地板吸頭發出咔拉咔拉 的聲響。	<ul style="list-style-type: none"> ● 這是因安全滾輪開關（安全停止機構）的構造特性所產生的聲音，絕非異常。 	—
異味	吸力頻繁變化。	<ul style="list-style-type: none"> ● 請調整感應器靈敏度。如果調整後吸力仍頻繁變化，請於弱模式或強力模式下清掃。 	24
	排出來的氣體有味道。	<ul style="list-style-type: none"> ● 集塵筒內的垃圾是否已滿？（有些垃圾可能會發出異味。） ● 以清水清洗圓筒形濾網與高性能摺疊濾網後，是否充分使其乾燥？ 【若在仍殘留水分的狀態下使用，將會產生異味。】 	16、17 18、19
其他	摺疊濾網上的白色濾紙。	<ul style="list-style-type: none"> ● 看得到摺疊濾網上的白色濾紙，乃正常現象，並非品質上的問題。 	—

相關資訊

故障排除

異常情況	調查內容	參考頁面
無法運轉 (動作異常)	<ul style="list-style-type: none"> ●電池的剩餘電力是否已耗盡？敬請充電。 ●電池是否正確安裝在本體上？ ●請由本體上拆卸電池，再將電池裝回本體，重新進行操作。(本體電路將被重置，恢復成正常狀態。) 	8 9 —
按下 ^{自動} 時，不會立即停止運轉。	●按下 ^{自動} 後的短暫期間，馬達會因慣性作用而轉動片刻，此為正常現象，並非故障。	—
按下 ^強 時，不會切換運轉模式。	●在瞬間強效模式運轉中，不受理 ^弱 。請按下 ^{自動} 停止運轉，再重新操作。	10
運轉時間變短。	●電池會因反覆使用而導致運轉時間逐漸縮短。充飽電後若仍僅能運轉一段極短的時間，請更換電池。	5
發出異常聲響	●集塵筒組是否以正確的方式安裝在本體上？	17
	●摺疊濾網與圓筒形濾網之間，有無混入垃圾或異物。	19
清理濾網燈號(紅色)亮燈。 ²⁵	●集塵筒組的濾網有無過髒？請拆下集塵筒組並清理垃圾，再去清除濾網上的污垢與灰塵。	16、17 18、19
	●吸頭是否被堵住？(清掃踏墊時或使用附屬吸頭等情況)請先按下 ^{自動} 後，再讓吸塵器運轉，指示燈即會熄滅。	25
以「強力模式」與「瞬間強效模式」運轉時，吸力變弱。	●在會受到陽光直接照射的地點或酷熱天氣的車內等高溫使用環境中，以強力模式連續運轉時，本體可能會為了防止電池劣化而觸發過熱保護電路，導致吸力自動減弱。	2
	●圓筒形濾網與摺疊濾網是否堵塞？請用水清洗濾網。	18、19
中途停止 清理濾網燈號(紅色)快速閃爍。 ²⁵	●本體是否過熱？請於陰涼處放置片刻。	25
	●電池的剩餘電力是否已耗盡？敬請充電。	8
吸力變弱	●圓筒形濾網與摺疊濾網是否堵塞？請用水清洗濾網。	18、19
	●集塵筒內的垃圾是否已滿？	16、17
運轉聲忽大忽小，或變得很大聲。	●有無面紙等大型垃圾纏繞在集塵筒內部？	16、17
	●延長管、地板吸頭等處是否被垃圾堵住？請用細棒清除堵住的垃圾。	—
遇到以下情況時，有可能是故障。請洽客戶服務中心。 <ul style="list-style-type: none"> ●採取上述處置後，仍在清掃過程中停止運轉時 ●電池剩餘電力燈號(綠色)處於消失狀態，只有清理濾網燈號(紅色)閃爍時 		
本體運轉時，溫度會上升至40°C左右，此為正常現象，並非異常。		
本體發熱	●圓筒形濾網與摺疊濾網是否堵塞？	18、19
充電期間的充電器與電池溫度極高。	●這是因電流流過控制電路而產生熱能，屬於正常現象，並非異常。	—
無法安裝至本體上。	●集塵筒組的各零件組裝方式是否正確？	19
無法組裝集塵筒組。	●集塵筒的底部有無累積過多垃圾？	17
	●有無垃圾纏繞在圓筒形濾網上？	19
	●摺疊濾網是否正確安裝在濾網盒上？	19
	●集塵筒組的各零件組裝方式是否正確？	19

運轉期間的本體異常

過熱

集塵筒組

以手提狀態使用時

- 要拆下各零件時，請以同時按住「裝卸按鈕」的方式拆下。

本體握把/開關 ¹⁰ 頁
搬運時請務必握住本體握把。握住其他部位(延長管或集塵筒等)時，會使本體脫落或傾倒，造成受傷事故或故障。

指示燈 ²⁵ 頁

反面

固定墊 ^{11、15} 頁

集塵筒拆卸開關(黑色) ¹⁶ 頁

裝卸按鈕

吸頭裝卸撥桿

反面

延長管

裝卸按鈕

便利毛刷吸頭* ¹³ 頁
*包裝時並未安裝於延長管

地板吸頭 ²⁰ 頁

對準延長管突起部後插入。
突起 延長管
咔嚓

附屬吸頭 ^{13、14} 頁

- 便利毛刷吸頭(1個)
- 除塵毛刷吸頭(1個)
- 狹縫吸頭(1個)

附屬印刷物 (各1份)

- 使用說明書
- 保證書

準備

為延長電池的使用壽命，請參閱 24 頁。

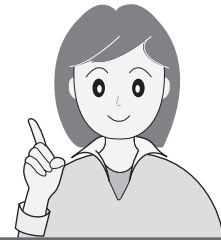

可水洗的物品

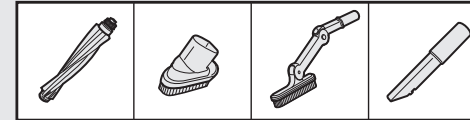

警告

- 保養時請務必遵守以下事項。
- 本體需停止運轉後，再拆下電池。
 - 充電器需將電源插頭拔出。
- 【否則將造成觸電或受傷事故】

請注意，切勿遺失軸承蓋、滾軸蓋、墊片

電池充電

剛購入時的電池尚未充分充電，使用前請務必先將電池由本體上拆下，並充電至充電器的充電指示燈（紅色）熄滅為止。

將電池由本體上拆下。

- ① 在將電池拆卸鈕朝箭頭方向按住不放的狀態下，
- ② 將電池朝箭頭方向拆下。

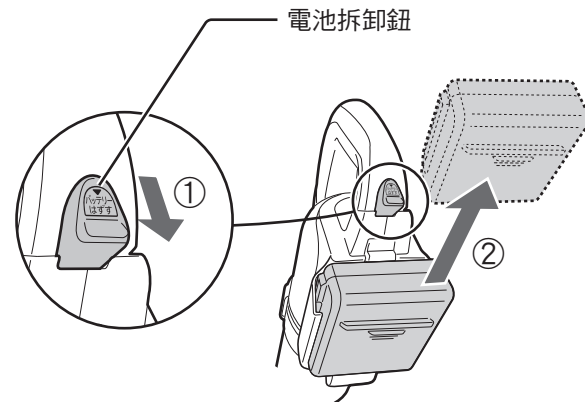

將充電器的電源插頭插入插座。

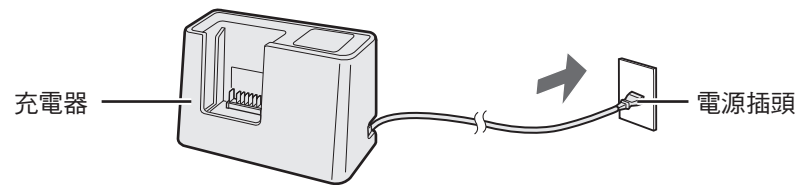

將電池裝到充電器上進行充電。

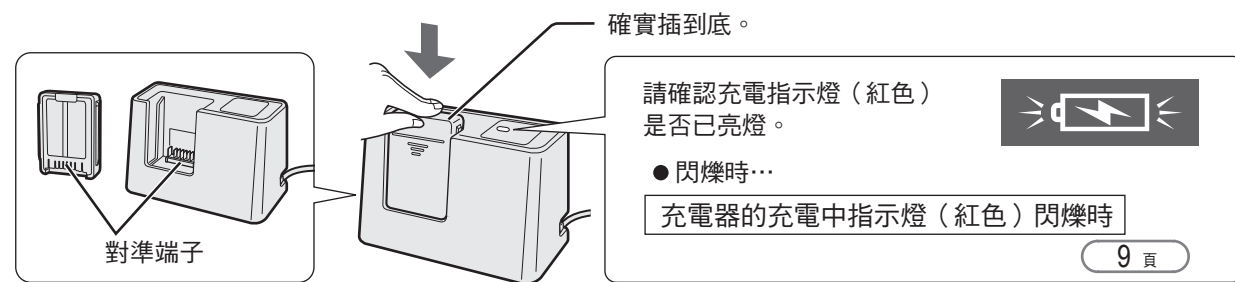

充電指示燈（紅色）的亮燈方式	充電狀態	自開始充電起算的參考時間 ※
亮燈	充電中	—
熄滅	充電完成（完全充飽）	約 80 分鐘

※ 參考時間會因充電開始時的電池剩餘電量而改變。

- 完全充飽電後，會自動結束充電。平常使用時，即便在充電完成後，繼續將電池插在充電器上也沒關係。長期不使用時，請從充電器上拔出電池後妥善保存。 5 頁

重要須知

- 充電中的充電器與電池溫度將會上升，此為正常現象，並非異常。

注意！

- 充電中與剛充完電時，充電器與電池的端子會處於高溫狀態，請勿觸碰。【否則可能造成灼傷】

地板吸頭整體不可水洗。

地板吸頭內部，以含有清水或稀釋的中性清潔劑的抹布擦拭。

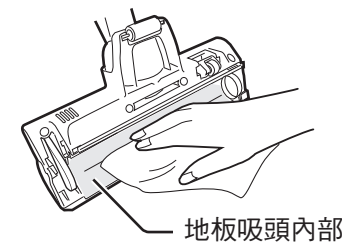

地板吸頭的旋轉刷上纏住毛髮等時，請拆卸※兩端的軸承蓋(灰)、滾軸蓋(黑)、墊片再清除乾淨。

※ 請平行筆直拆卸。

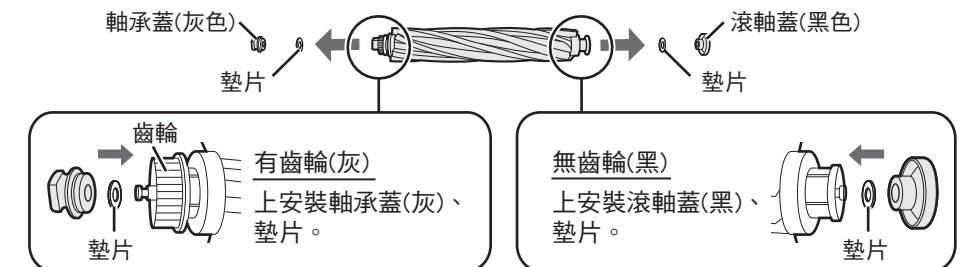

保養後請務必安裝軸承蓋(灰)、滾軸蓋(黑)、墊片。無法安裝旋轉刷時，請確認是否正確安裝軸承蓋(灰)、滾軸蓋(黑)、墊片。

安裝

- ① 將旋轉刷無齒輪的一方插入溝槽最深處。

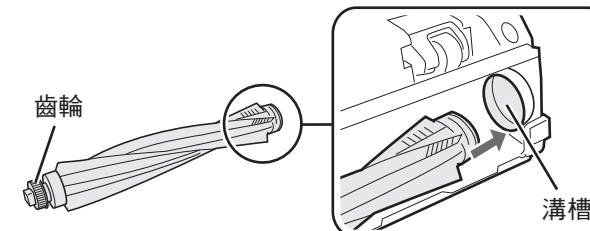

- ② 將皮帶套住旋轉刷的齒輪，並放入溝槽中。

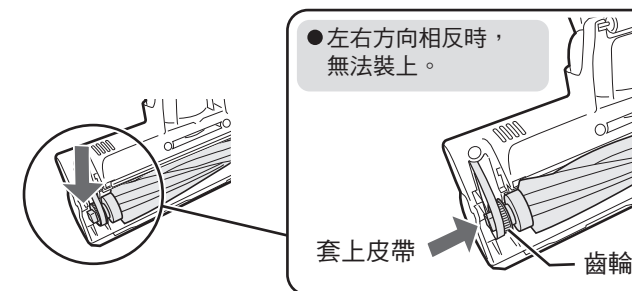

- ③ 將皮帶保護蓋的扣爪扣住溝槽進行安裝。

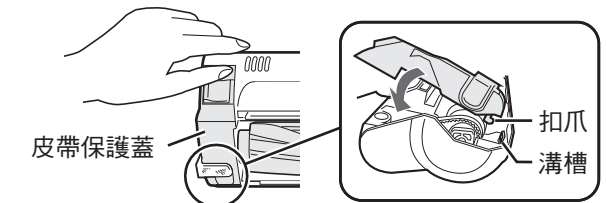

- ④ 將開閉拉桿朝箭頭指示方向滑動。

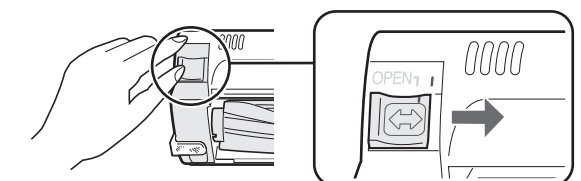

充電部位的接點（端子）

便利毛刷吸頭的緩衝毛墊已磨損時請停用，確認 5 頁 後，請洽客戶服務中心。

以乾布擦拭污垢。

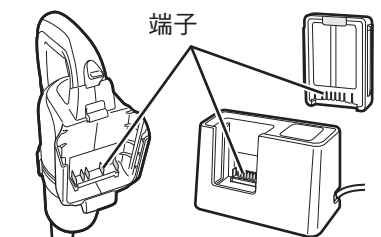

注意！

- 本體、充電器、電池不可水洗。

保養 2

請先水洗可水洗的零件後，再充分去除水分。 19 頁

地板吸頭 (旋轉刷) 被線頭、橡皮筋、毛髮、寵物的毛等物質纏住時。

清除垃圾

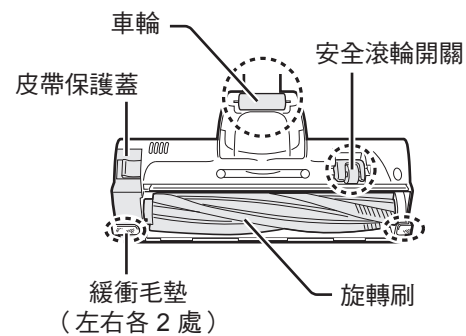

使用便利毛刷吸頭吸取附著在地板吸頭上的灰塵，並將纏繞在○部位的毛髮與線頭剪下後，以用力擰乾的溼布擦拭。

附著於窄小部位中的垃圾，請使用細長型剪刀或鑷子等工具去除。

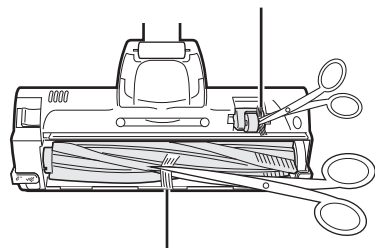

沿著旋轉刷的溝槽剪下。(不可剪到刷毛的毛尖。)

○部位已磨損時，請停止使用，並確認 5 頁 的內容後，洽詢客戶服務中心。

髒汙非常嚴重時

拆下旋轉刷用水清洗後，將水分徹底瀝乾，並放置於通風處充分風乾後，再裝回本體。

注意!

- 請勿使用清潔劑、稀釋劑、揮發油、以及熱水 (約 40°C 以上)。
【否則將造成變質或變形】
- 請避免吹到吹風機等機器的熱風。
【否則將造成變形或故障】

拆下

① 將開閉拉桿滑動至「OPEN」處，拆下皮帶保護蓋。

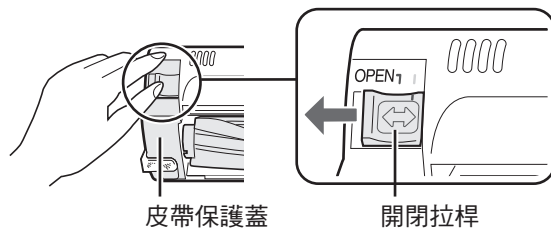

② 在將旋轉刷抬高的狀態下，將皮帶由齒輪上拆下，並拆卸旋轉刷。

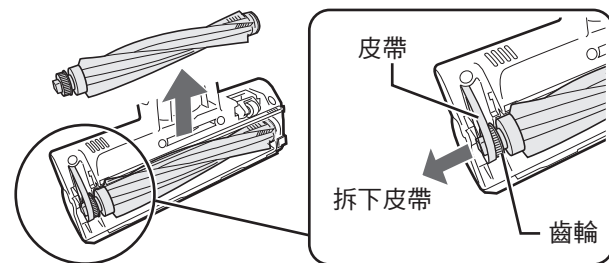

本體、附屬吸頭、充電部位的接點 (端子) 感覺已髒汙時

本體

以含有清水或稀釋的中性清潔劑的抹布擦拭。請勿使用稀釋劑與揮發油類。
【否則將造成變質或變色】

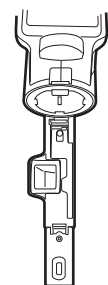

附屬吸頭

使用清水或稀釋過的中性清潔劑清洗。



將電池插入本體

① 將電池由充電器中抽出。

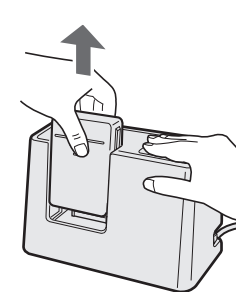

② 將電池插入本體。

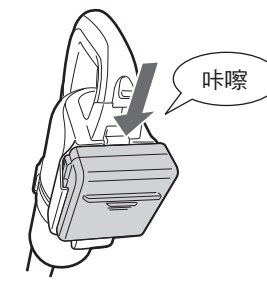

請沿著本體的凹槽，確實插入至聽見「咔嚓」聲為止。

- 端子接觸後，本體的電池指示燈將亮燈約 5 秒鐘，顯示電池的剩餘電力。即使在尚未完全插入的狀態下指示燈即已亮燈，仍請務必完全插入至聽見「咔嚓」聲為止。

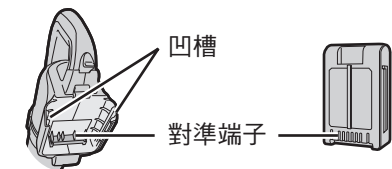

4

使用方法

重要須知

無法充電時，請確認以下事項。

- 充電器的電源插頭是否鬆脫？
- 電池是否正確安裝在充電器上？
- 充電器與電池的端子有無污垢或異物附著？請以乾布擦拭乾淨。 20、21 頁

開始使用電池時

- 請於電池上填寫開始使用日期。(以便在修理等情況下作為參考)

關於充電

- 以下情況可能會導致充電時間變長。
長時間未使用時
於低溫 (約 5°C 以下) 或高溫 (約 35°C 以上) 的環境中充電時 (請於室溫為 5°C~35°C 的環境中充電。)

關於運轉時間

- 電池會因反覆使用而使運轉時間逐漸縮短。
- 電池剩餘電力耗盡時，本體的電池剩餘電力燈 (綠色) 將以持續閃爍的方式通知使用者。

25 頁

最長連續運轉時間※

弱模式	約 30 分鐘
強力模式	約 8 分鐘
自動模式	約 20 分鐘

※使用 1 個電池的情況 (完全充電電、電池使用初期/20°C)。會因地板材質、使用環境、使用狀態而改變。

充電器的充電中指示燈 (紅色) 閃爍時

- 在低溫 (約 5°C 以下) 或高溫 (約 35°C 以上) 的環境中慢慢閃爍 (約 1 秒間隔) 時，並非故障。請於 5°C~35°C 的環境中充電。
- 即便在室溫為 5°C~35°C 的環境中充電，仍慢慢閃爍 (約 1 秒間隔) 時，代表電池已屆更換時期。 5 頁

- 持續閃爍時 (約 1 秒的間隔、閃爍 2 次)，請從充電器上拔出電池後，再度重新確實插到底。仍持續閃爍時，有可能是充電器故障或電池劣化或故障。
- 快速閃爍時 (約 0.2 秒的間隔)，可能是充電器故障，或是電池劣化及故障。

請洽詢客戶服務中心。

清掃 1

清掃流程

開關

瞬間強效
長按壓

弱
強

自動
關

開始

適用於日常清掃

自動模式



根據清掃地點自動改變吸力。

- 從弱模式或強力模式進行切換到自動模式時，請先按下 **自動關** 結束清掃後，再次按下 **自動關**。

欲自行改變吸力時

弱模式

強力模式



以「弱模式」開始運轉。

每次按下時，將在「弱模式」⇔「強力模式」之間進行切換。

弱模式：希望降低吸力與聲音清掃時
(吸住踏墊或小型地毯等物品時)

強力模式：希望以強力吸力清掃時

清掃途中有需要加強清掃的部位時

瞬間強效模式

自動模式、弱模式、或強力模式清掃時，

瞬間強效
長按壓



按下 1 秒鐘以上

會以吸力比「強力模式」強的瞬間強效模式持續運轉約5秒鐘後，回到原始清掃模式。

- 從瞬間強效模式進行切換到自動模式或弱/強力模式時，請先按下 **自動關** 結束清掃後，再次按下 **自動關** 或 **弱強**。

結束



清掃完成

電池充電

8 頁

基於衛生考量，建議每次清掃時皆清空垃圾。 16、17 頁

重要須知

- 開始清掃後，吸頭上的旋轉刷將自動開始旋轉。
- 即使於強力模式下結束清掃，下次按下 **弱強** 時，仍會以弱模式開始運轉。
- 電池剩餘電力於運轉期間耗盡時，將自動停止，以避免因過度放電造成電池劣化。不論使用時間長短，清掃完畢後請務必對電池充電。
- 打掃踏墊或小型地毯等物品時，可能會出現地板吸頭吸住不放，導致旋轉刷停止。遇此情況，請以「弱模式」清掃。

可水洗的物品



去除垃圾與灰塵

摺疊濾網

將垃圾與灰塵敲落。

垃圾常會累積於內側，請依照右圖的方向敲擊。

- 請勿使用清潔刷。
【否則可能造成破損】

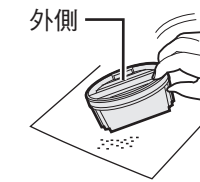

圓筒形濾網（上/下）、濾網盒

以清潔刷去除垃圾與灰塵。

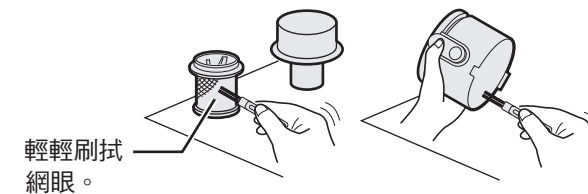

髒汙非常嚴重時請水洗。

摺疊濾網（藍色）

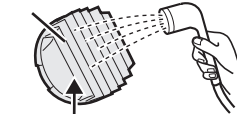

請仔細清洗內側。

- 若對異味及髒汙比較在意的話，可以用 50°C 以下的水浸泡 1-2 小時後，再進行清洗。

使用清水或稀釋過的中性清潔劑清洗。

濾網盒

圓筒形濾網

集塵筒

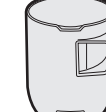

請先水洗後，再充分去除水分。

- 充分去除水分後，再進行組裝。
【保養後仍無法改善濾網堵塞情況的原因】
- 請確實瀝乾水分，並以毛巾等輕柔擦乾水分後，放置於通風良好處陰乾，讓其充分乾燥。【發生異味與故障的原因】

風乾時間參考值：12 小時
(會因環境或季節而改變)

- 不可吹到吹風機等機器的熱風。
【否則將造成變形或故障】

警告

- 保養時請務必遵守以下事項。
- 本體需停止運轉後，再拆下電池。
- 充電器需將電源插頭拔出。
【否則將造成觸電或受傷事故】

組裝

1 安裝濾網盒與圓筒形濾網（上/下）。

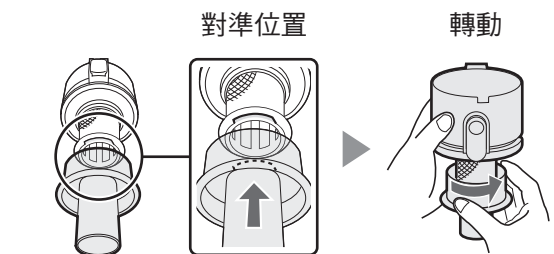
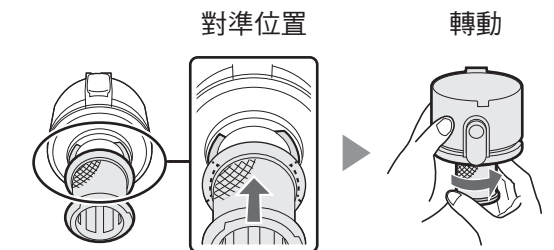

2 將摺疊濾網的卡榫對準濾網盒的卡槽後，將其推入。

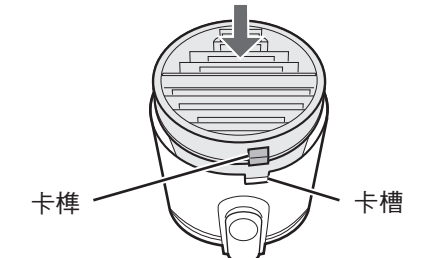

- 請先確認圓筒形濾網內確實無垃圾與異物後，再進行安裝。【發生異常聲響的原因】

3 安裝集塵筒。

將集塵筒的突起處對準垃圾清理鈕（黃色）後，將其推入。

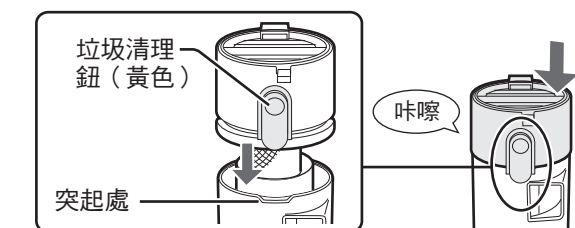

注意！

- 未正確組裝各零件時，將無法安裝至本體上。
- 清理垃圾或保養時，請注意避免遺失圓筒形濾網（上/下）。

保養

保養 1

集塵筒組

進行保養的時機

如有以下情況，請去除濾網中的垃圾與灰塵。

■ 清理濾網燈號（紅色）亮燈時

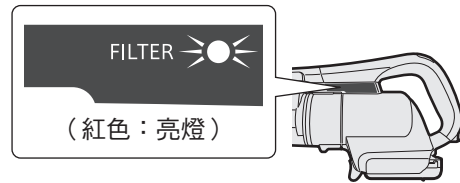

- 運轉中途停止時
- 吸力變弱時
- 運轉聲忽大忽小，或變得很大聲時。

如有以下情況，請用水清洗濾網。

★ 清理濾網燈號（紅色）快速閃爍時

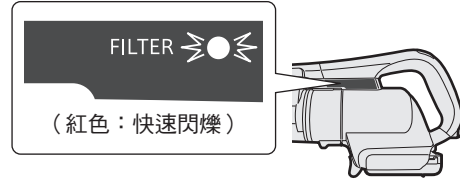

- ★ 本體過熱時
- ★ 吸塵器吸入細微粉末類物質時
- ★ 清理濾網燈號（紅色）頻繁亮燈時

● 充分保養濾網後，清理濾網燈號（紅色）仍快速閃爍時，需更換摺疊濾網。請洽客戶服務中心。

● 吸頭被堵住時（清理踏墊或使用附屬吸頭等情況），即使濾網並不髒，亦可能會亮燈或閃爍。如遇此情況，請先按下 **自動關** 後，再讓吸塵器運轉，指示燈即會熄滅。

重要須知

- 在未進行保養的情況下讓其繼續運轉時，將自動停止。請務必保養。
- 請先鋪上報紙等物品後，再進行保養。
- 請務必安裝各濾網再運轉。灰塵進入馬達後會造成故障。

拆下

1 拆下集塵筒。

① 按下垃圾清理鈕（黃色）。

② 握住濾網盒部位向上抬高

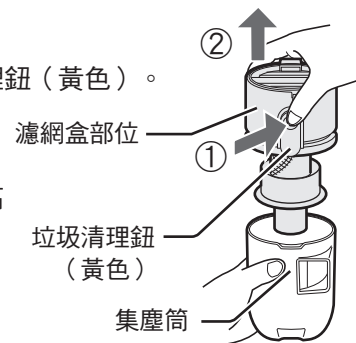

2 拆下摺疊濾網。

握住握把向上抬高

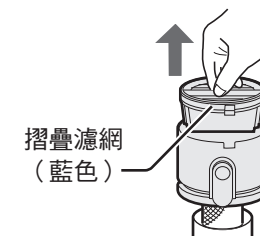

3 以轉動方式拆下圓筒形濾網（上/下）。

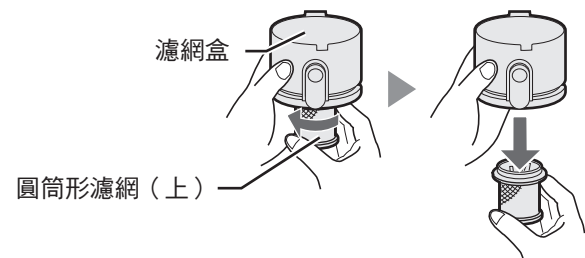
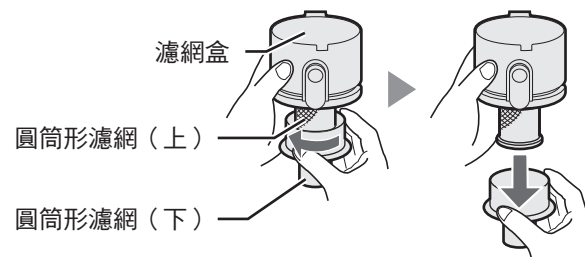

● 圓筒形濾網（上/下）的拆解順序，可能會因嵌合的狀態而改變。

● 使用清潔刷的握柄輕拍高性能摺疊式濾網的頂端部位（塑膠）時，可藉由震動將垃圾與灰塵彈落，簡化保養作業。

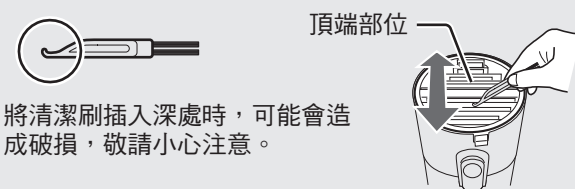

● 將清潔刷插入深處時，可能會造成破損，敬請小心注意。

自動模式

根據清掃地點，偵測自動控制地面的同時，自動改變吸力以進行清掃。

- 當使用在地毯時
吸力：強力
- 當使用在木質地板時
吸力：弱

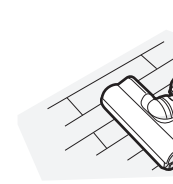
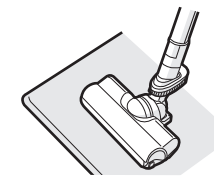

※ 依清掃方式可能會頻繁改變吸力。如有疑慮，可調整感應器靈敏度。 24 頁

重要須知 ● 使用附屬吸頭（便利毛刷吸頭、除塵毛刷吸頭、狹縫吸頭）清掃時，不會自動改變吸力。

13、14 頁

要暫停清掃時（可放置成下圖中的狀態）

● 請務必先按下 **自動關** 停止運轉。

● 請放置於平坦的地板上。

斜靠的狀態

將固定墊斜靠在桌子等物品上。

扣住的狀態

將固定墊扣住椅子等物品。

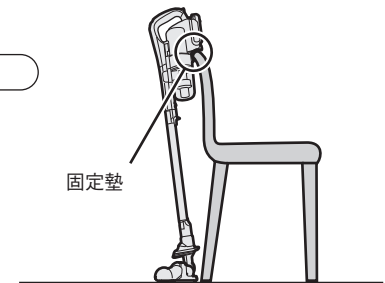
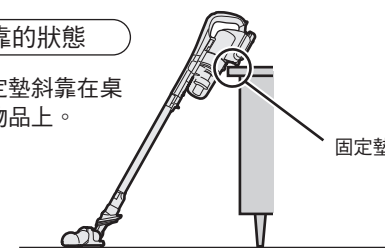

注意！

- 要暫停清掃時，請將吸頭調整成與地面貼合的狀態。【否則將使其掉落或傾倒】
- 以斜靠方式放置本體時，請確認周圍有無容易損壞的物品。尤其請注意避免嬰幼兒與寵物靠近。
- 請勿長時間以斜靠的方式放置本體。
- 為防止本體傾倒，請勿放置於地毯、椅墊、踏墊類、軟質地板、表面凹凸不平或波浪狀的地板、傾斜的地面、地板以外的其他地點等場所。

安全停止

清掃期間將吸頭（反面的安全滾輪開關 **20 頁**）抬離地板時，旋轉刷將自動暫停以確保安全。此時運轉動作不會停止。將吸頭貼在地板上移動後，即會繼續旋轉。

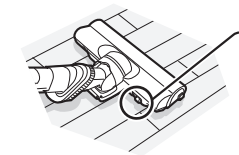

即使吸頭仍貼著地板，但安全滾輪開關離開地板時依然會暫停。

注意！

- 暫停期間請勿觸碰旋轉刷或安全滾輪開關。【否則將造成旋轉刷開始運作，引發受傷事故。】
- 保養吸頭時，請務必先按下 **自動關** 停止運轉後，再開始保養。

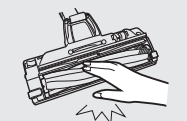

清掃 2

清掃要訣

直立狀態

- 適用於清掃地板。

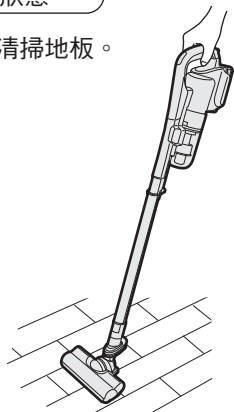

手提狀態

- 適用於清掃樓梯。

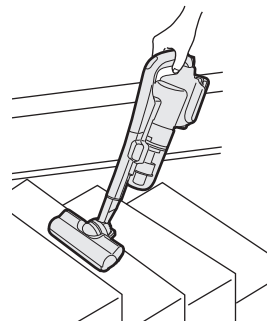

★以輕且慢的滑動要領移動地板吸頭。相較於快速前後滑動，更能確實吸除垃圾。此外，還可藉此預防吸塵器和地板損傷。

★打掃踏墊或小型地毯時，地板吸頭吸住不放，而難以滑動吸頭時，請伸直手肘，降低握把位置，以平放吸塵器的感覺予以滑動。尤其是感覺吸頭操作沉重不易滑動時，請以「弱」模式進行清掃。

★清掃榻榻米時，需沿著縫隙移動。

★清理床鋪底部時，平臥延長管並朝左或右扭動握把以呈水平，便可清掃狹窄縫隙。

握把



延長管

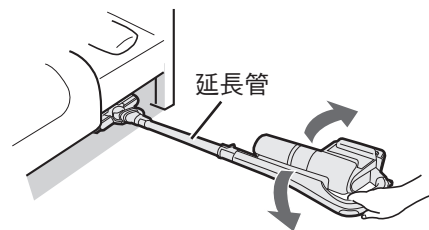

注意！

- 清掃時請務必裝上地板吸頭或附屬吸頭配件。【否則可能造成損傷或故障】
- 請勿將吸頭用力頂住地板清掃。否則恐造成車輪與緩衝毛墊 (20 頁) 加速磨損，導致地板刮傷。
- 杉木、日本扁柏、松木、塑膠地板等容易刮傷的地板，以及使用地板蠟、塗裝劑後的地板，可能會因吸頭移動而造成刮傷。尤其請避免將吸頭用力頂住地板移動，或是持續在相同位置運轉。
- 因移動吸頭而導致新建建築物上蠟的地板光澤出現落差時，請使用乾的抹布擦拭後，再次上蠟並讓其乾燥。
- 寵物毛髮可能會纏繞在車輪上，導致車輪轉動不良。請頻繁保養。(20 頁)

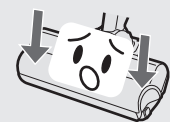

清理垃圾

1 拆下集塵筒清空垃圾。

- ① 按下濾網盒部位側面的清理垃圾鈕（黃色）。

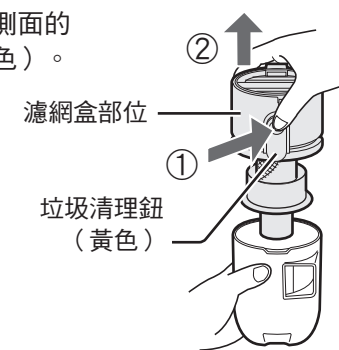

- ② 握住濾網盒部位向上抬高。

濾網盒部位
垃圾清理鈕
(黃色)

- 請確認集塵筒的底部否是無垃圾殘留。



2 以清潔刷清除圓筒形濾網上的垃圾。

垃圾纏繞無法清除時

- 保養集塵筒組。
18、19 頁



圓筒形濾網

長期持續使用後

內建的摺疊濾網將積滿灰塵。請進行保養。

18、19 頁

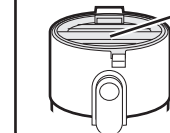

3 安裝集塵筒。

將集塵筒的突起處對準垃圾清理鈕（黃色）後，將其推入。

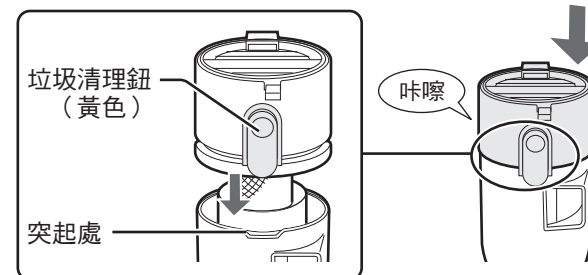

安裝

將集塵筒組安裝至本體上。

- 請將清潔刷安裝於本體收納部。(16 頁)

- ① 將集塵筒的卡槽部位扣住本體上的鈎扣(灰色)。

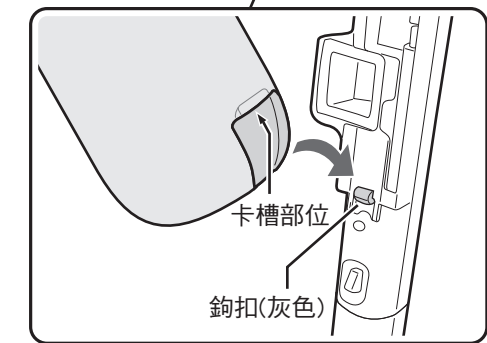
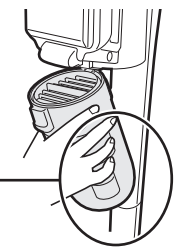

- ② 朝箭頭指示方向確實推入。

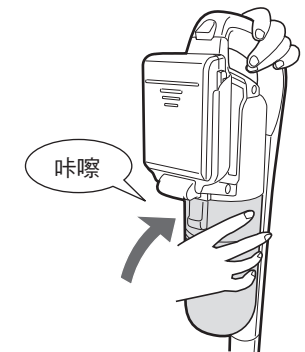

注意！

- 未將集塵筒組確實安裝於本體時，將引發吸力減弱、發出異常聲響、垃圾混入馬達中等故障。

- 清理垃圾或保養時，請注意避免遺失圓筒形濾網(上/下)。



清理垃圾

清理垃圾時機

■累積的垃圾量接近「MAX」指示線附近時

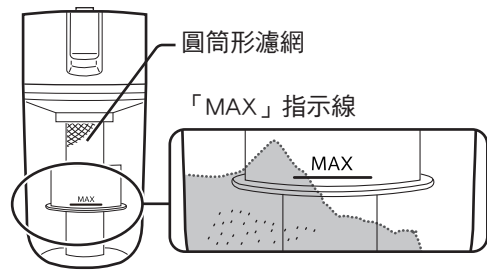

- 累積的垃圾不平均時，亦請在超出「MAX」指示線之前即加以清理。
- 基於衛生考量，建議每次清掃時皆清空垃圾。

■清理濾網燈號（紅色）亮燈時

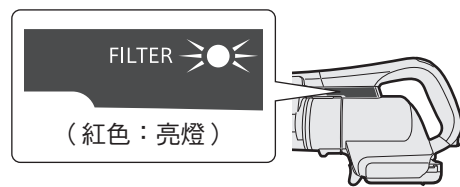

- 清空集塵筒內的垃圾後，請依照右側的順序，一併清理圓筒形濾網上的垃圾。採取以上措施後燈號仍未熄滅時，請進行保養。（18、19頁）

- 吸頭被堵住時（清理踏墊或使用附屬吸頭等情況），即使濾網並不髒，亦可能會亮燈或閃爍。如遇此情況，請先按下^{自動}後，再讓吸塵器運轉，指示燈即會熄滅。

重要須知

- 未清理垃圾即繼續運轉時，將會使垃圾附著在圓筒形濾網上，造成吸力減弱。請務必清空垃圾。未清空垃圾並繼續運轉時，將引發故障。
- 為預防垃圾溢出，請將集塵筒組放在大型垃圾箱和垃圾袋等上方再清除垃圾。

拆下

同時將集塵筒組拆下。

- ① 在將本體垂直立起的狀態下，拉動集塵筒拆卸開關（黑色）。

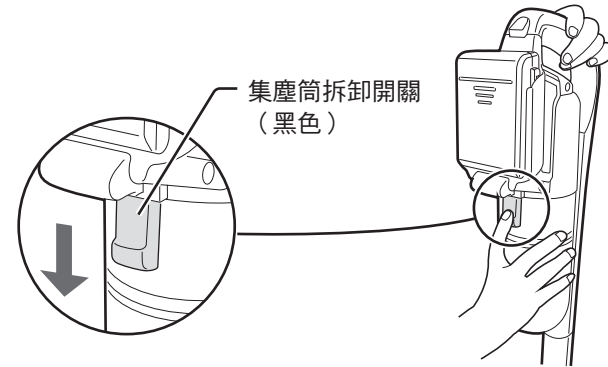

- ② 拆下

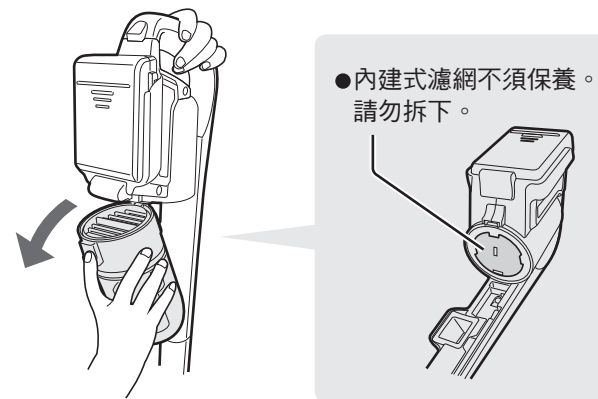

取出清潔刷

- 安裝於本體卡槽上。

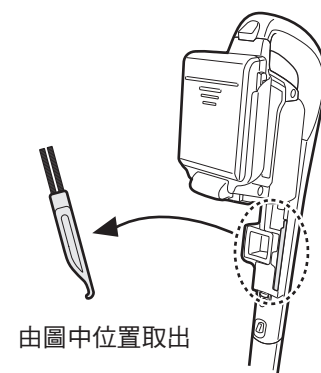

- 使用後，請裝回原位。

使用附屬吸頭時（便利毛刷吸頭）

便利用法

拉住「吸頭裝卸撥桿」卸下吸頭後，便可方便使用。



- 將便利毛刷吸頭安裝於延長管後，快速輕鬆拆卸地板吸頭，便可立即使用便利毛刷吸頭。

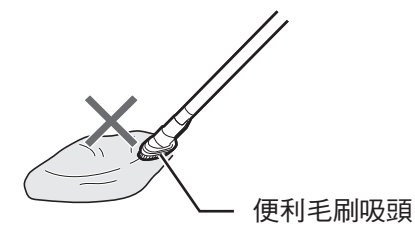

- 便利毛刷吸頭吸入大型垃圾後，垃圾可能會堵在延長管內。請勿一次吸入大型垃圾或大量垃圾。

- 出現以下狀況時，可能是垃圾堵在延長管內。請確認延長管內是否有垃圾堵住，並用細棒等清除堵住的垃圾。

- 運轉中途停止
- 清理濾網燈號（紅色）快速閃爍

※請勿用於清掃鋼琴等容易刮傷的物品。

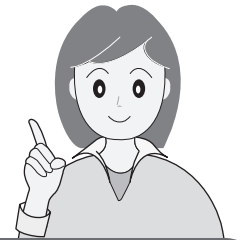

便利毛刷吸頭

- 可安裝於本體或延長管上使用。
- 適用於清掃房間牆角、書桌及架子上方等處。

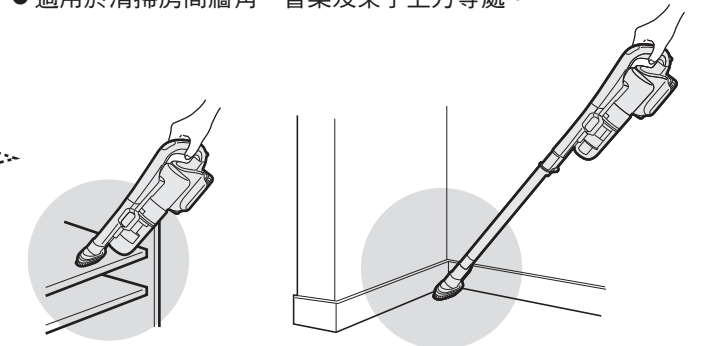

使用

- 插入後再使用。插入時，將便利毛刷吸頭對準延長管或本體的突起。

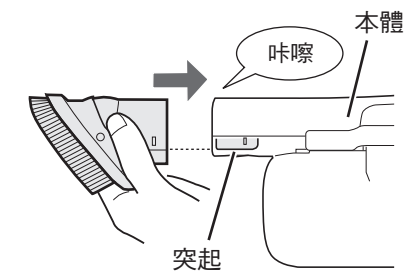
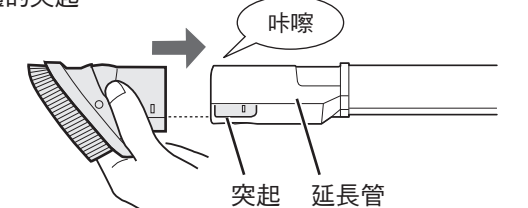

便利毛刷吸頭可安裝於延長管或本體上收納。

拆卸

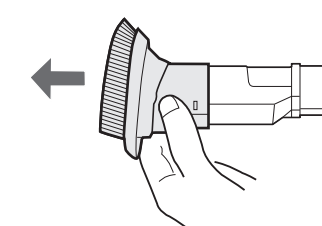

用拇指壓住○部位的同时水平拆卸。

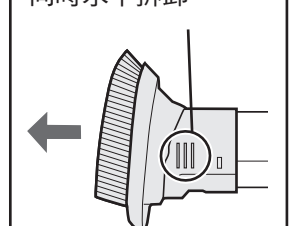

- 從本體拆卸便利毛刷吸頭時亦同。

清掃 3

使用附屬吸頭時（除塵毛刷吸頭、狹縫吸頭）

除塵毛刷吸頭

- 可安裝於本體或延長管上使用。
- 適用於清掃家具上方等高處。

以本體朝上的方式清掃時，運轉期間請勿按下 **自動關**。
 停止運轉時，請讓吸入口朝下後再按 **自動關**。
 若在朝上狀態按下 **自動關**，有可能從本體掉出垃圾。

使用

- 請確實插入後再使用。

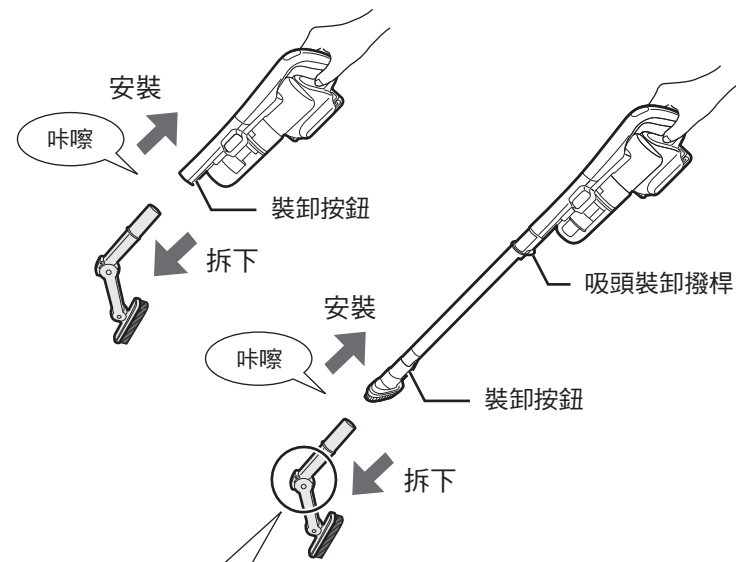

要改變角度時，請按住卡榫按鈕並同時轉動。

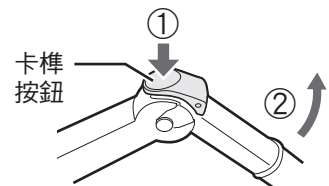

- 同時按住本體或延長管上的裝卸按鈕、或拉住吸頭裝卸撥桿並拆下。

注意！

- 改變角度時，請注意避免手掌或手指被旋轉部位夾傷。

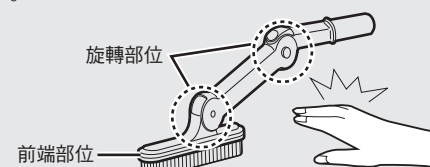

狹縫吸頭

- 可安裝於本體或延長管上使用。
- 適用於清掃家具之間的縫隙及窗框等處。

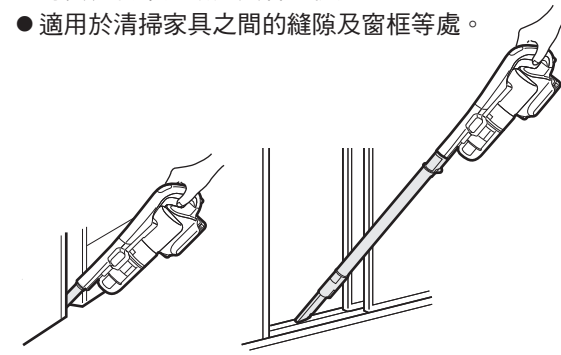

使用

- 請確實插入後再使用。

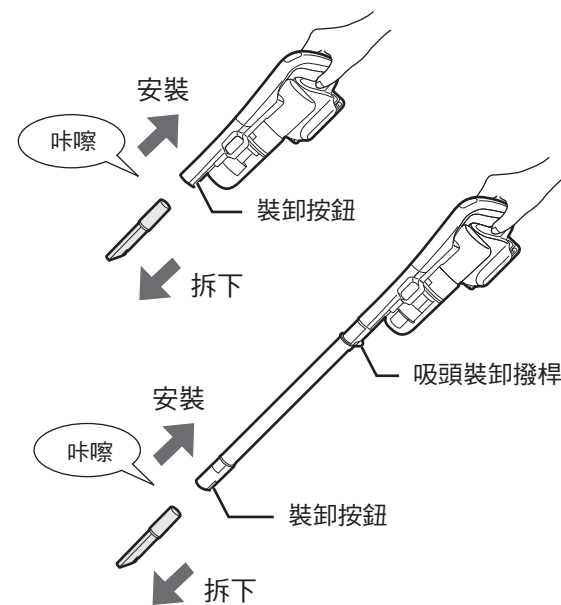

- 同時按住本體或延長管上的裝卸按鈕、或拉住吸頭裝卸撥桿並拆下。

注意！

- 請避免手掌或手指被夾傷。

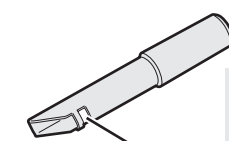

避免馬達因密閉而過熱的開孔。
 請勿將其堵住。

收納

收納方式

注意！

- 請確認周圍有無容易損壞的物品。尤其應注意避免嬰兒與寵物靠近。
- 地板或家具等物品過於平滑，無法扣住時，請勿強行扣住，請以分解的方式收納。
- 部分種類的牆壁與家具，可能會因為固定墊摩擦而變髒，請多加注意。
- 直接靠在牆上時，可能會翻覆，請多加注意。

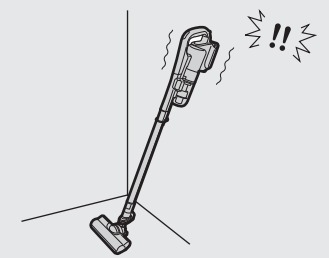

- 請於牆壁與家具間的縫隙、房間牆角、衣櫃內等不易傾倒的地點，以將固定墊扣住家具等物品的方式，進行收納。

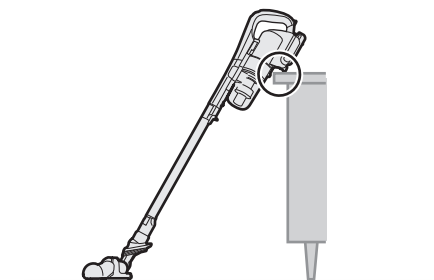
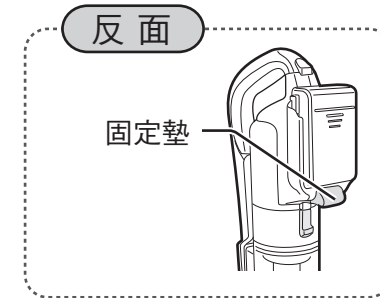
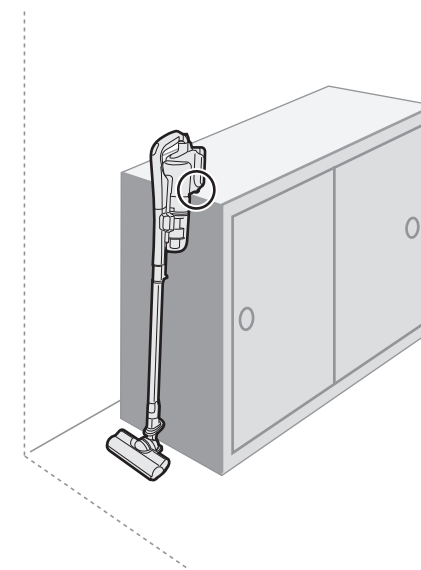

- 長期間不使用時，請先調整成下圖中的狀態後，再行收納。

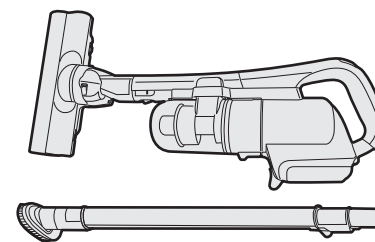

附屬吸頭無法在安裝於本體的情況下收納。
 (便利毛刷吸頭除外)
 請妥善保管切勿遺失。