

SHARP®

DC直流馬達立扇 使用說明書

型號

PJ-R14GD

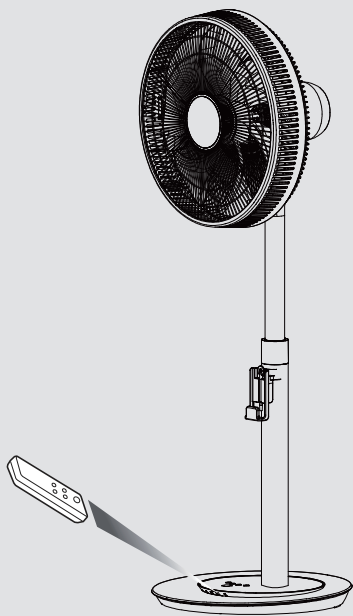

請仔細閱讀並保存此說明書。

目錄

頁數

重要安全事項	1
各部份名稱	
• 主機與控制面板	3
準備事項	
• 為遙控器安裝電池	4
• 安裝電風扇	5
• 調整高度	5
• 安裝底座	6
• 安裝遙控器座	6
主機操作	
• 開啟	7
• 關閉	7
• 模式設定	7
• 調整旋轉角度	8
常用功能	
• 定時操作	9
• 燈光控制 (開/關)	10
保養與清潔	
• 注意事項	11
• 卸下/裝上	11
妥善保管	
• 主機保管	12
疑難排解	13
規格	13

感謝您購買本產品。

請您再仔細閱讀本使用說明書後，正確使用本產品

在使用之前，請務必仔細閱讀「安全注意事項」。

請將本使用說明書妥善保管以便隨時參考。

安全注意事項

為預防對用戶或他人造成危害及財產的損害，特對應遵守的事項說明如下。

■ 無視表示內容，由於錯誤使用或操作可能會產生的後果，區分如下。

 **警告** 表示有可能會引起死亡、重傷的內容。

 **注意** 表示有可能會引起受傷、財產受到損害的內容。

■ 請予遵守的相關內容用圖案、記號表示說明如下。

 表示不允許做的禁止內容。

 表示必須要做的強制內容。

警告 為預防火災、觸電、受傷

電源插頭及電源線

-  ● 請勿使電源線破損
- 請勿對電源線進行加工、強制彎曲、拉扯、扭曲、束紮等
- 請勿對其承載重物或夾壓
- 移動時，請勿因腳輪而使電源插頭及電源線受損 (否則可能會造成電源線發生破損及火災、觸電)
- 請勿用潮濕的手插拔電源線 (否則可能會造成觸電)
- 電源線應避免中途連接、使用延長線，還應避免與其他電器用品共同使用一個插座 (否則可能會導致觸電、發熱、火災)
- 不可使用額定電壓(110V 60Hz)之外的電源
- 請勿以直接插入拔出電源插頭的方法來代替正常的主機開關方法 (否則可能會造成觸電或火災)

-  ● 確認電源插頭上沒有積灰、沒有鬆動，將其可靠插入電源插座應定期用乾布擦拭電源插頭上的灰塵 (積塵或連接不充分可能會造成觸電或火災)

異常發生時(有燒焦異味等)

-  ● 請立即停止運行，拔出電源插頭，並向客戶服務中心諮詢 (否則可能會造成觸電或火災等)
- 請向客戶服務中心諮詢維修事宜 (如修理不善，可能會造成觸電、火災、受傷等)

使用時

-  ● 請勿將手指或異物(針狀物、金屬絲、棒狀物)插入空氣的吹出口或吸入口 (由於風扇高速運行，可能會造成受傷，接觸內部還可能會造成觸電、故障)
- 不可作任何改裝。禁止非維修技術人員進行分拆、改裝、修理 (否則可能會造成火災、觸電、受傷)
- 請勿將噴霧器等罐子放在主機的附近。另外，請勿在主機附近使用類似引火性的危險物品(汽油、稀釋劑) (否則可能會引發起火、爆炸或火災)
- 請勿使身體長時間直接接觸風扇 (否則可能會造成身體不適、健康受損)
- 請勿放在發熱器具的附近 (樹脂部分熔化，可能會引發火災)

保養時

-  ● 須停止運行，拔出電源插頭 (由於風扇正在高速運行，可能會造成受傷)
- 拔掉插頭

請務必遵守



注意

為預防漏電或受傷，保護家俱等

電源插頭及電源線



拔掉插頭

- 須緊握電源插頭拔出
(否則可能會造成火災、觸電、短路)

- 長時間不使用時，為安全起見，須將電源插頭
從插座中拔出
(否則可能會造成觸電、漏電、火災)

使用時



- 潮濕、高溫環境中，如有揮發性物質，
請勿使用本產品，以免發生危險。
- 請勿用水直接沖洗產品或在浴室、濕氣重
或有儲水的地方使用，會造成漏電的危險。
- 本機器禁止橫放使用，可能造成機器故障或
其他不明原因損壞。
- 請勿蓋住出風口及入風口處，會造成馬達
故障的危險。
- 電風扇使用時，請勿放入尖銳物及金屬物，
會造成故障與觸電危險。

- 不可使用在溫室或建築工地內。
- 請勿在不穩固或靠近障礙物的位置使用本產
品。
- 請勿接近有火的地方使用，會造成塑膠變形
和火災的危險。
- 使產品遠離收音機、電視機，避免不必要的
接收干擾或影響顯示準確性。
- 請勿將遙控器放在嬰兒觸手可及之處。
- 機器上方請勿披掛衣物、毛巾等物品，以免
導致產品故障。



- 本電氣不預期供生理、感知、心智能力、
經驗或知識不足之使用者(包含孩童)使用，
除非在對其具有安全責任的人員之監護或
指導之下安全使用。
- 孩童應受監護，以確保孩童不嬉玩電器。

- 在拆卸護罩前確認電扇已切斷電源。
- 若電源線損壞時，必須由製造廠商或其服
務處或具有相關資格的人員加以更換以避
免危險。

各部份名稱

主機與控制面板

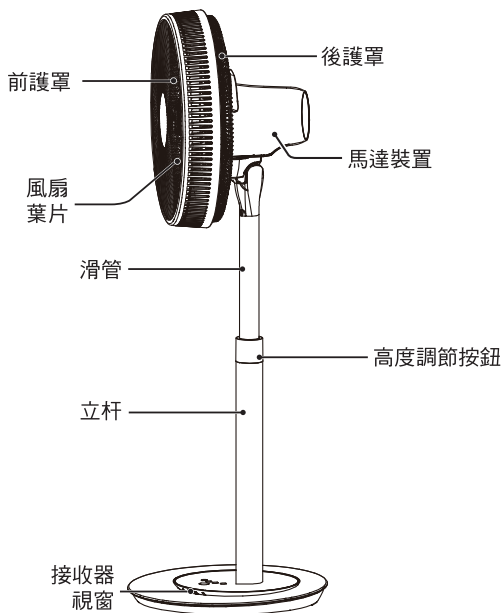

附件



遙控器
(無線)

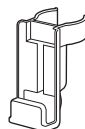

遙控器座



AAA 電池
(DC1.5V) x2

- 印刷品
- 使用說明書
 - 保證書

控制面板

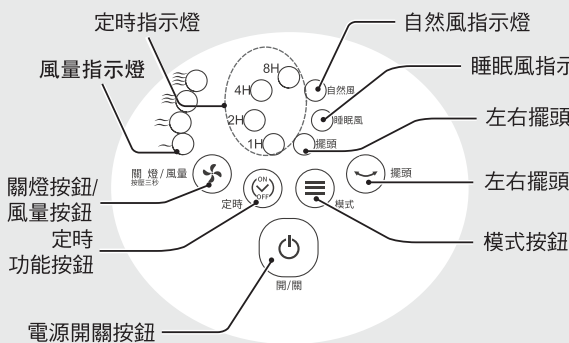

遙控器

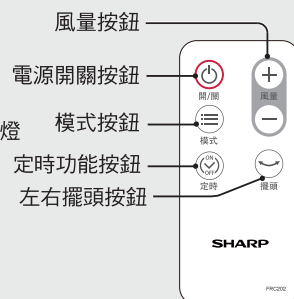

準備事項

為遙控器安裝電池

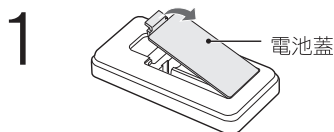

取下電池蓋。

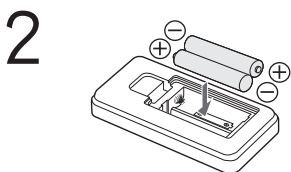

將電池裝上。(AAA(R03) 電池) 確保 (+) 和 (-) 兩極正確對齊。
(2 顆 AAA 電池)

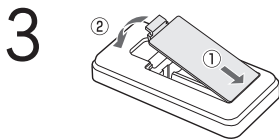

蓋上電池蓋。



廢電池請回收

遙控器使用方法

遙控器對準接收器視窗，按下想要操作的按鈕。

如果所指方向超出範圍，或者有東西擋住了信號接收器視窗，都可能無法遙控。

請勿丟或扔遙控器。
請勿弄濕遙控器。

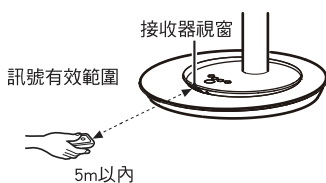

注意

- 遙控器必須正對著接收器，使用範圍在正面。如果遙控器沒有面向接收器，使用範圍將縮小。
- 如果電風扇在高功率機器運轉的房間使用，遙控器將失靈。
- 電池使用不當可能導致電池爆炸。
 - 更換電池時，請成對更換並使用同類型電池。
 - 如果長時間不用產品，請取下遙控器裡的電池。
- 請妥善保管遙控器，避免撞擊和摔落。

準備事項 (續)

安裝電風扇

- ① 將後護罩三圓孔對準馬達裝置前殼三柱子按壓到位。
- ② 取網束裝入馬達裝置前殼並順時針擰緊，壓緊後護罩。
- ③ 取風扇葉片對準電機軸心壓入到底，並使之間卡槽吻合。

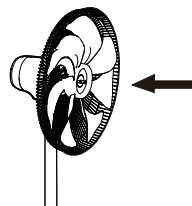
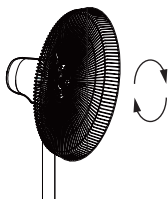
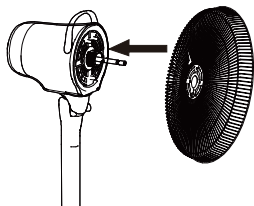

- ④ 取風扇葉片蓋以逆時針方向鎖入電機軸心直到鎖緊固定。
- ⑤ 取前護罩扣入後護罩(如圖所示)，用力壓緊前護罩左右及下端。
- ⑥ 將前護罩網扣按壓到位，並鎖上固定螺絲。

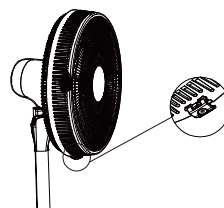
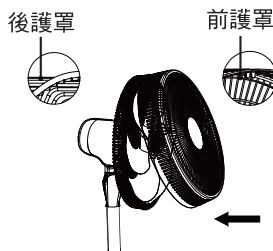
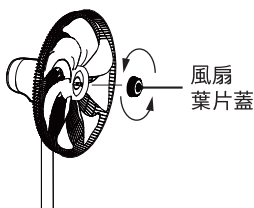

調整高度

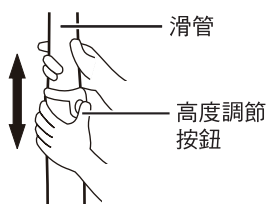

按高度調節按鈕可調整滑管至希望的高度。操作時須用另一手輕扶滑管往下壓，再按下高度調節按鈕才可以使其滑動上升。(安全設計防止突跳)

注意

- 為了收納，請勿將包裝箱丟棄。
- 從包裝箱拿出主機或安裝機器時，請勿按高度調節按鈕。這樣做會導致因滑管滑動或意外延伸而受傷。
- 移動電風扇時，請確保風扇葉片護罩安全緊固。否則會導致受傷或損壞機器。
- 風扇葉片轉動時，請勿移動電風扇。這樣會導致受傷或損壞機器。

準備事項 (續)

安裝底座

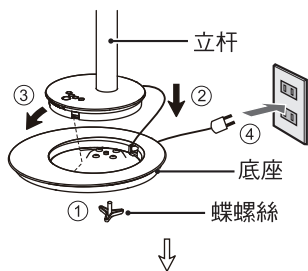

- ① 鬆開螺絲
- ② 將電源線穿過底座，立杆前端插入底座的孔內
- ③ 將立杆往下壓到位，使其完全吻合
- ④ 鎖上螺絲，電源線插入插座

安裝遙控器座

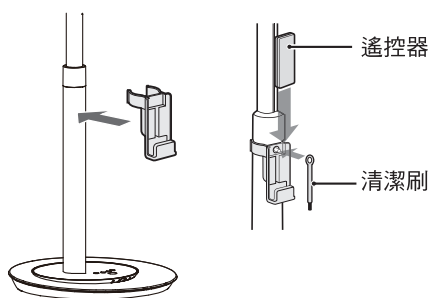

將遙控器支架安裝至立杆上
* 不使用時，將遙控器和清潔刷存放
到遙控器座內。

主機操作

開啟

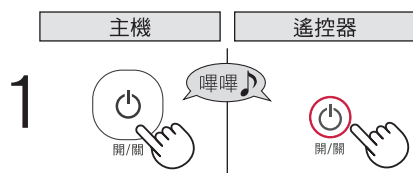

- 第一次通電開機風量為3級。
- 若電風扇一直通電，則再次開機時自動記憶上次開機時的工作狀態(定時和睡眠風以外)

2 選擇想要的風量。

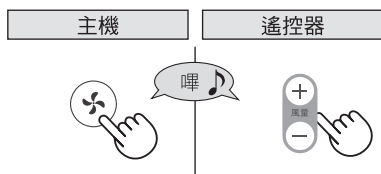

- 以第一次開機風量依次循環改變，相應指示燈顯示風速狀態。
- ~、~、~、~ 指示燈閃爍表示 1、3、5、7 級風量。
- ~、~、~、~ 指示燈常亮表示 2、4、6、8 級風量。
- 風量最高可調到8級。

關閉

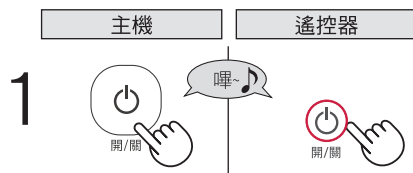

記憶功能

若電風扇一直通電，則再次開機時自動記憶上次開機時的工作狀態(定時和睡眠風以外)

模式設定

(運轉時)

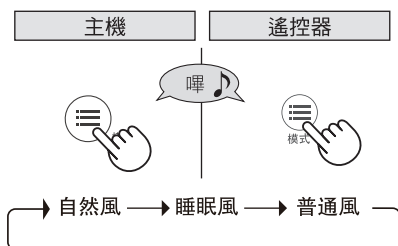

- 開機狀態下按此鍵可設定風類，依次以下圖方式循環改變，相應指示燈顯示工作狀態。
- 自然風或者睡眠風的狀態下，風量有3個級別。睡眠風每隔半小時降一級，一直到低速風為止。

主機操作 (續)

調整旋轉角度

調整俯仰角度

(關機時)

上下俯仰角度，風向可自由調整。

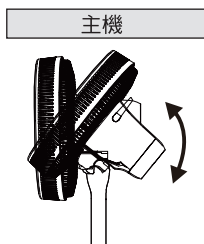

左右旋轉

(運轉時)

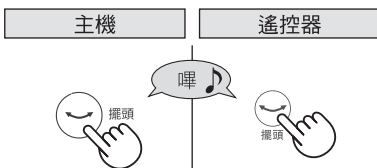

注意

- 不論電風扇是否在運轉，請勿用手阻止其運轉或旋轉擺頭。這樣會導致受傷或損壞機器。

常用功能

定時操作

* 定時關閉和開啟不可同時設定。

定時關閉（在設定時間點自動停止操作）

（運轉時）



1



請選擇您想要的時間。

- 定時按鍵按下後依設定開始計時，定時期間自動顯示剩餘定時時間，定時時間到自動關機。

定時開啟（在設定時間點自動開始操作）

（未運轉時）



1



請選擇您想要的時間。

- 當設定時間一到，定時開／關燈和定時指示燈將關閉並自動開始運轉。

2

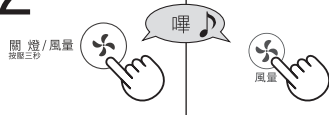

設定您想要的風量、搖擺方式和節能風。

在開關機狀態下按此按鈕可設定定時開關機時間，依下圖循環改變。

1H → 2H → 4H → 8H → 定時解除

要取消定時功能設定，請按下定時功能按鈕將定時解除。

常用功能 (續)

燈光控制 (開/關)

(運轉時)

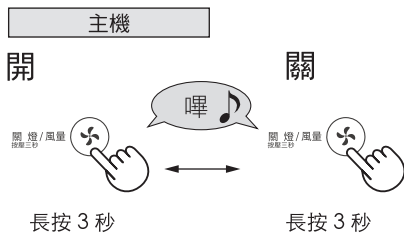

- 關燈後按任意按鈕喚醒顯示功能，喚醒顯示功能後，再按各按鈕可正常操作。
- 您無法使用遙控器切換燈光開/關。

保養與清潔

注意事項

* 在清潔保養之前，請先關掉電源拔掉插頭。

- 請勿使用油漆稀釋劑、汽油、鹼性清潔劑、煤油、苯、酒精、拋光粉擦拭。
(含樹脂的部件或刷漆表面可能會褪色或被損壞)
- 使用化纖布擦拭不要滯留太久，以免損壞機器表面。
- 長時間使用後，灰塵和水氣可能黏附在電源線插頭和插座之間。清除時，請拔出電源線插頭，用乾布擦拭後重新使用機器。

卸下／裝上

卸下

- ① 鬆開固定螺絲取下前護罩。
- ② 鬆開風扇葉片蓋，然後取下風扇葉片。

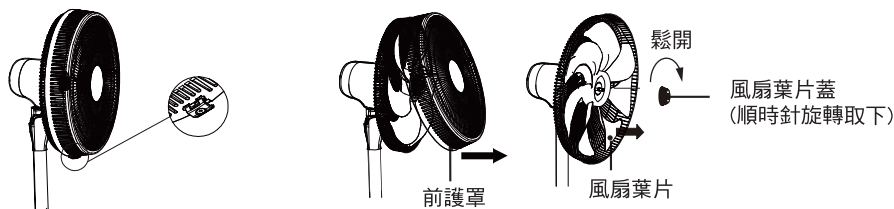

裝上

- ① 插入風扇葉片壓到底，使之間卡槽吻合
- ② 使用風扇葉片蓋固定風扇葉片
- ③ 重新安裝前護罩
- ④ 鎖上固定螺絲

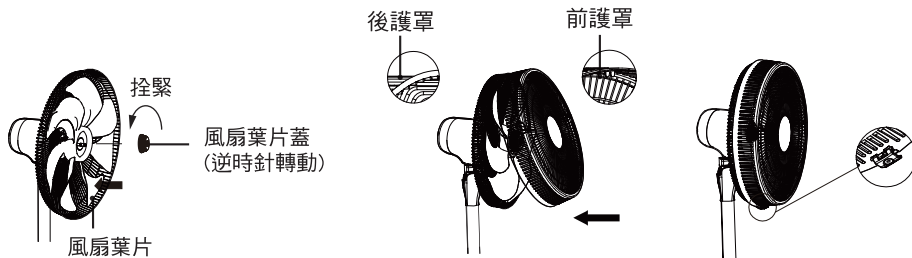

注意

- 鎖緊固定螺絲並拴緊風扇葉片蓋。
如果風扇葉片蓋未拴緊，則風扇葉片護罩和風扇葉片會相互碰撞並損壞風扇葉片。
- 卸下或裝上時，請勿按高度調節按鈕。
這樣做會導致因滑管滑動或意外延伸而受傷。

妥善保管

主機保管

- 1 將擺頭設定到正前方位置
確保使用主機或遙控器上的按鈕調整角度。
參見第5頁
- 2 取下遙控器座。
- 3 按下高度調節按鈕，往下滑動滑管到最低位置。
- 4 按原包裝將電風扇保存到包裝箱內。

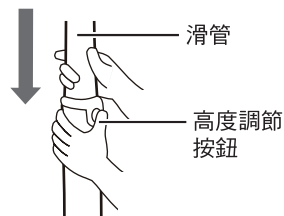

注意

- 為了防止主機突然倒下，需抓穩並慢慢將主機放到地上。否則會導致受傷或損壞機器。
- 將主機放入包裝箱時，請勿按高度調節按鈕。這樣做會導致因滑管滑動或意外延伸而受傷。

疑難排解

故障問題	如何處理
電風扇啟動時，風扇葉片未運轉。	<ul style="list-style-type: none"> • 電源線插頭是否確實插入插座？(參見第6頁) • 護罩是否變形觸及風扇葉片？
電風扇啟動時，有異音。	<ul style="list-style-type: none"> • 風扇葉片是否確實裝入馬達軸心，扇葉背部凹槽與軸心插銷是否完全吻合？(參見第5頁) • 檢查風扇葉片週邊是否有細小毛邊？ • 護罩是否變形觸及風扇葉片？
遙控失靈。	<ul style="list-style-type: none"> • 電池是否供電不足？ • 電池是否裝反？
電風扇抖動。	<ul style="list-style-type: none"> • 風扇葉片是否安裝到位，電風扇放置位置是否平坦？

規格

型號	PJ-R14GD	
電源	110V~ 60Hz	
額定功率 (W) ^{*1}	25W <input type="checkbox"/>	
旋轉角度	水平(左右)	78°
	垂直(上下)	上：21°，下：17° (手動)
重量	約5.46kg (不包含配件)	
電線長度	1.95m	
風速 ^{*2}	168.6m/min	
風量 ^{*2}	52.5m ³ /min	
噪音	≤ 60dB(A)	
產品尺寸	L 360 * W 430 * H 1120mm	

*1：風速共8級，帶左右旋轉和上下擺動

*2：風量最大運轉時



R3B801
RoHS

限用物質含有情況標示

單元	限用物質及其化學符號					
	鉛 (Pb)	汞 (Hg)	鎘 (Cd)	六價鉻 (Cr ⁺⁶)	多溴聯苯 (PBB)	多溴二苯醚 (PBDE)
金屬組件	—	○	○	○	○	○
馬達組	○	○	○	○	○	○
同步馬達	—	○	○	○	○	○
塑膠組件	○	○	○	○	○	○
電源線組、配線	○	○	○	○	○	○
電路板組	—	○	○	○	○	○

備考 1. “超出 0.1 wt %” 及 “超出 0.01 wt %” 係指限用物質之百分比含量超出百分比含量基準值。

備考 2. “○” 係指該項限用物質之百分比含量未超出百分比含量基準值。

備考 3. “—” 係指該項限用物質為排除項目。

售後服務

感謝您的愛護，本公司產品售後服務由台灣夏普客戶服務中心負責
消費者免費洽詢專線 **0809-090-510**
服務時間：星期一至星期日 **09:00~21:00**

委製商：台灣夏普股份有限公司
進口商：台灣夏普股份有限公司
地 址：新北市土城區中山路16號7樓