

# SHARP

## DC直流馬達立扇

# 使用說明書



自動除菌離子 7000

型號

# PJ-PD16GE

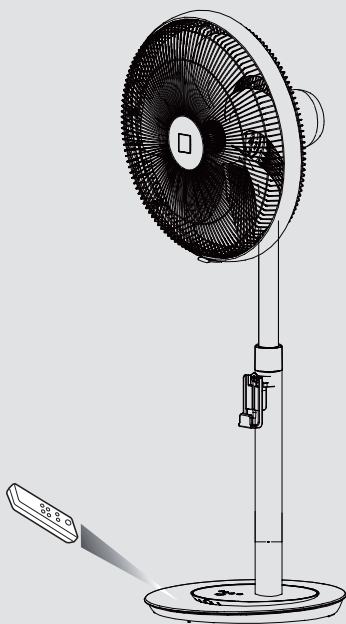

請仔細閱讀並保存此說明書。

Plasmacluster標誌與Plasmacluster  
是夏普株式會社的註冊商標或商標

## 目錄

頁數

重要安全事項	1
各部份名稱	
• 主機與控制面板	3
準備事項	
• 為遙控器安裝電池	4
• 安裝電風扇	5
• 調整高度	5
• 安裝底座	6
• 安裝遙控器座	6
主機操作	
• 開啟	7
• 關閉	7
• 模式設定	7
• 調整旋轉角度	8
常用功能	
• 定時操作	9
• 燈光控制 (開/關)	10
保養與清潔	
• 注意事項	11
• 卸下/裝上	11
• 清潔	12
妥善保管	
• 主機保管	12
疑難排解	13
規格	13

感謝您購買本產品。

請您再仔細閱讀本使用說明書後，正確使用本產品

**在使用之前，請務必仔細閱讀「安全注意事項」。**

請將本使用說明書妥善保管以便隨時參考。

\* 此技術標誌裏的數字代表 1cm<sup>3</sup> 空氣內大約自動除菌離子數，在「濃度 7000」型電風扇最大風量運轉時（無上下、左右擺動），在房間中間地板區域（地板以上 1.2m 高度處）進行測量。

# 安全注意事項

為預防對用戶或他人造成危害及財產的損害，特對應遵守的事項說明如下。

■ 無視表示內容，由於錯誤使用或操作可能會產生的後果，區分如下。

 **警告** 表示有可能會引起死亡、重傷的內容。

 **注意** 表示有可能會引起受傷、財產受到損害的內容。

■ 請予遵守的相關內容用圖案、記號表示說明如下。

 表示不允許做的禁止內容。

 表示必須要做的強制內容。

## **警告** 為預防火災、觸電、受傷

### 電源插頭及電源線

-  ● 請勿使電源線破損
- 請勿對電源線進行加工、強制彎曲、拉扯、扭曲、束紮等
- 請勿對其承載重物或夾壓
- 移動時，請勿因腳輪而使電源插頭及電源線受損 (否則可能會造成電源線發生破損及火災、觸電)
- 請勿用潮濕的手插拔電源線 (否則可能會造成觸電)
- 電源線應避免中途連接、使用延長線，還應避免與其他電器用品共同使用一個插座 (否則可能會導致觸電、發熱、火災)
- 不可使用額定電壓(110V 60Hz)之外的電源
- 請勿以直接插入拔出電源插頭的方法來代替正常的主機開關方法 (否則可能會造成觸電或火災)

-  ● 確認電源插頭上沒有積灰、沒有鬆動，將其可靠插入電源插座應定期用乾布擦拭電源插頭上的灰塵 (積塵或連接不充分可能會造成觸電或火災)

### 異常發生時(有燒焦異味等)

-  ● 請立即停止運行，拔出電源插頭，並向客戶服務中心諮詢 (否則可能會造成觸電或火災等)
- 請向客戶服務中心諮詢維修事宜 (如修理不善，可能會造成觸電、火災、受傷等)

### 使用時

-  ● 請勿將手指或異物(針狀物、金屬絲、棒狀物)插入空氣的吹出口或吸入口 (由於風扇高速運行，可能會造成受傷，接觸內部還可能會造成觸電、故障)
- 不可作任何改裝。禁止非維修技術人員進行分拆、改裝、修理 (否則可能會造成火災、觸電、受傷)
- 請勿將噴霧器等罐子放在主機的附近。另外，請勿在主機附近使用類似引火性的危險物品(汽油、稀釋劑) (否則可能會引發起火、爆炸或火災)
- 請勿使身體長時間直接接觸風扇 (否則可能會造成身體不適、健康受損)
- 請勿放在發熱器具的附近 (樹脂部分熔化，可能會引發火災)

### 保養時

-  ● 須停止運行，拔出電源插頭 (由於風扇正在高速運行，可能會造成受傷)
- 拔掉插頭

請務必遵守



## 注意

為預防漏電或受傷，保護家俱等

### 電源插頭及電源線



拔掉插頭

- 須緊握電源插頭拔出  
(否則可能會造成火災、觸電、短路)

- 長時間不使用時，為安全起見，須將電源插頭  
從插座中拔出  
(否則可能會造成觸電、漏電、火災)

### 使用時



- 潮濕、高溫環境中，如有揮發性物質，  
請勿使用本產品，以免發生危險。
- 請勿用水直接沖洗產品或在浴室、濕氣重  
或有儲水的地方使用，會造成漏電的危險。
- 本機器禁止橫放使用，可能造成機器故障或  
其他不明原因損壞。
- 請勿蓋住出風口及入風口處，會造成馬達  
故障的危險。
- 電風扇使用時，請勿放入尖銳物及金屬物，  
會造成故障與觸電危險。

- 不可使用在溫室或建築工地內。
- 請勿在不穩固或靠近障礙物的位置使用本產  
品。
- 請勿接近有火的地方使用，會造成塑膠變形  
和火災的危險。
- 使產品遠離收音機、電視機，避免不必要的  
接收干擾或影響顯示準確性。
- 請勿將遙控器放在嬰兒觸手可及之處。
- 機器上方請勿披掛衣物、毛巾等物品，以免  
導致產品故障。



- 本電氣不預期供生理、感知、心智能力、  
經驗或知識不足之使用者(包含孩童)使用，  
除非在對其具有安全責任的人員之監護或  
指導之下安全使用。
- 孩童應受監護，以確保孩童不嬉玩電器。

- 在拆卸護罩前確認電扇已切斷電源。
- 若電源線損壞時，必須由製造廠商或其服  
務處或具有相關資格的人員加以更換以避  
免危險。

# 各部份名稱

## 主機與控制面板

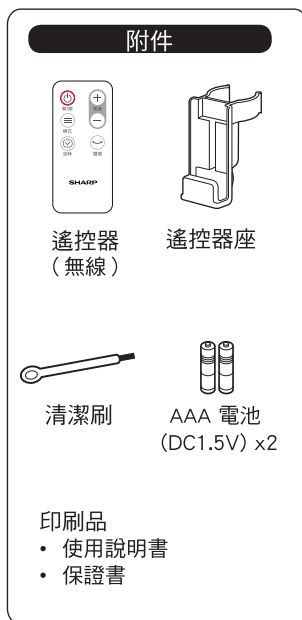
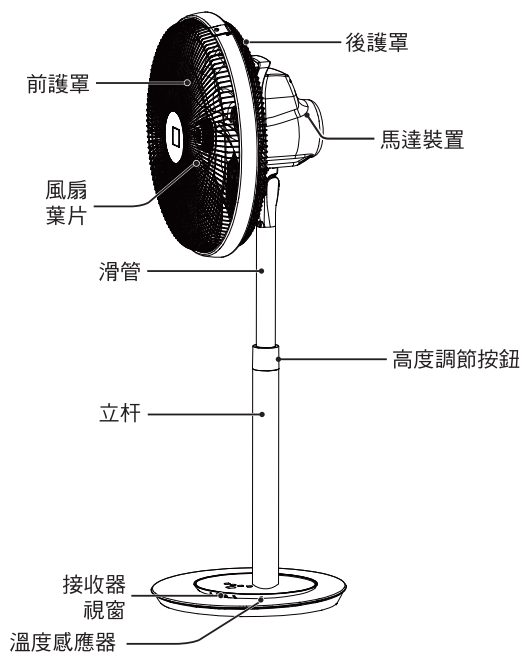

## 控制面板

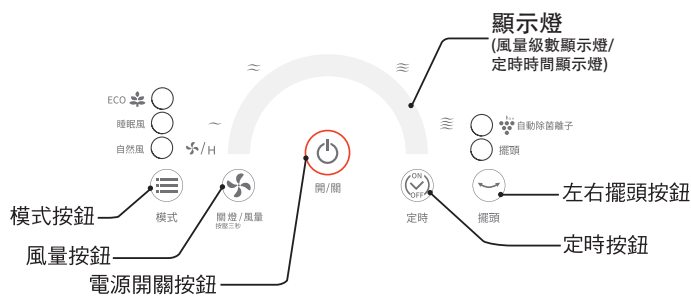

## 遙控器

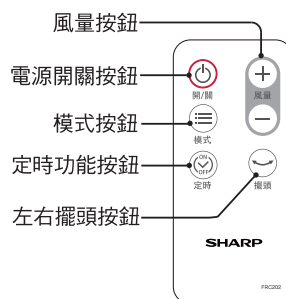

# 準備事項

## 為遙控器安裝電池

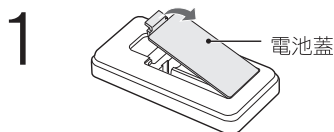

取下電池蓋。

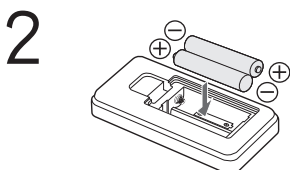

將電池裝上。(AAA(R03) 電池) 確保 (+) 和 (-) 兩極正確對齊。  
(2 顆 AAA 電池)

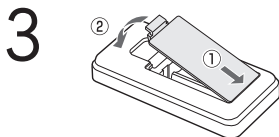

蓋上電池蓋。



廢電池請回收

### 遙控器使用方法

遙控器對準接收器視窗，按下想要操作的按鈕。

如果所指方向超出範圍，或者有東西擋住了信號接收器視窗，都可能無法遙控。

請勿丟或扔遙控器。  
請勿弄濕遙控器。

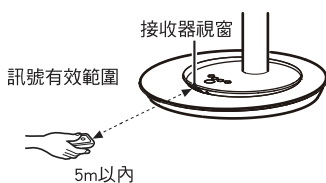

### 注意

- 遙控器必須正對著接收器，使用範圍在正面。如果遙控器沒有面向接收器，使用範圍將縮小。
- 如果電風扇在高功率機器運轉的房間使用，遙控器將失靈。
- 電池使用不當可能導致電池爆炸。
  - 更換電池時，請成對更換並使用同類型電池。
  - 如果長時間不用產品，請取下遙控器裡的電池。
- 請妥善保管遙控器，避免撞擊和摔落。

# 準備事項 (續)

## 安裝電風扇

- ① 將後護罩三圓孔對準馬達裝置前殼三柱子按壓到位。
- ② 取網束裝入馬達裝置前殼並順時針擰緊，壓緊後護罩。
- ③ 取風扇葉片對準電機軸心壓入到底，並使之間卡槽吻合。

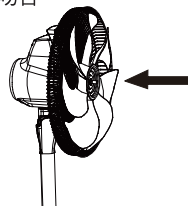
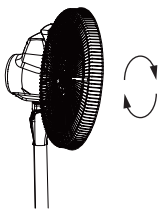
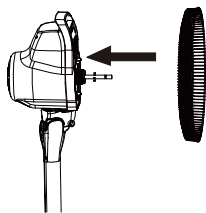

- ④ 取風扇葉片蓋以逆時針方向鎖入電機軸心直到鎖緊固定。
- ⑤ 取前護罩扣入後護罩(如圖所示)，用力壓緊前護罩左右及下端。
- ⑥ 將前護罩網扣按壓到位，並鎖上固定螺絲。

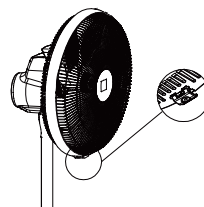
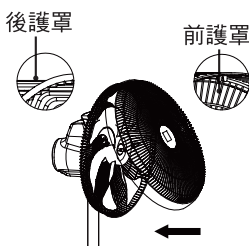
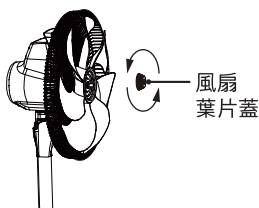

## 調整高度

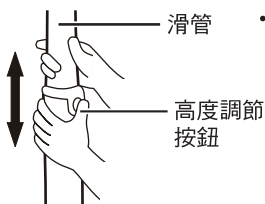

- 按高度調節按鈕可調整滑管至希望的高度。操作時須用另一手輕扶滑管往下壓，再按下高度調節按鈕才可以使其滑動上升。(安全設計防止突跳)

### 注意

- 為了收納，請勿將包裝箱丟棄。
- 從包裝箱拿出主機或安裝機器時，請勿按高度調節按鈕。這樣做會導致因滑管滑動或意外延伸而受傷。
- 移動電風扇時，請確保風扇葉片護罩安全緊固。否則會導致受傷或損壞機器。
- 風扇葉片轉動時，請勿移動電風扇。這樣會導致受傷或損壞機器。

# 準備事項 (續)

## 安裝底座

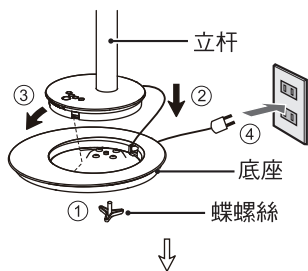

- ① 鬆開螺絲
- ② 將電源線穿過底座，立杆前端插入底座的孔內
- ③ 將立杆往下壓到位，使其完全吻合
- ④ 鎖上螺絲，電源線插入插座

## 安裝遙控器座

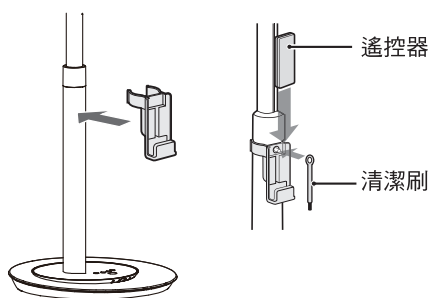

將遙控器支架安裝至立杆上  
\* 不使用時，將遙控器和清潔刷存放  
到遙控器座內。

# 主機操作

## 開啟

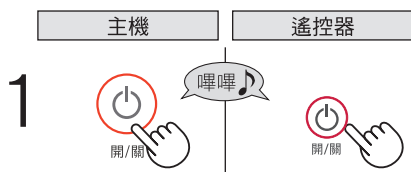

- 第一次通電開機風量為6級。
- 若電風扇一直通電，則再次開機時自動記憶上次開機時的工作狀態(定時和睡眠風以外)

## 2 選擇想要的風量。

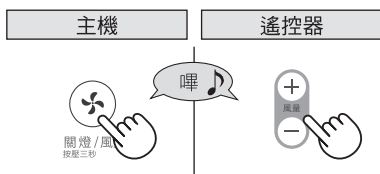

- 以第一次開機風量依次循環改變，相應指示燈顯示風速狀態。
- 風量最高可調到12級。

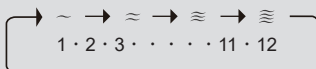

## 關閉

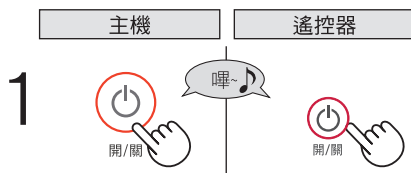

### 記憶功能

若電風扇一直通電，則再次開機時自動記憶上次開機時的工作狀態(定時和睡眠風以外)

## 模式設定

(運轉時)

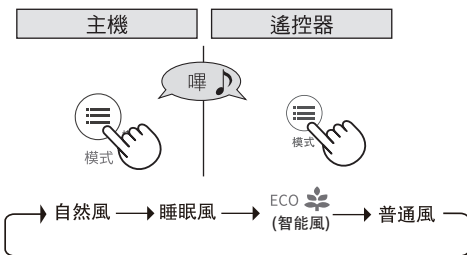

- 開機狀態下按此鍵可設定運轉模式，依次以循環方式改變，相應指示燈顯示工作狀態。
- 自然風/睡眠風：  
風量設定有高中低3個級別。  
睡眠風每隔半小時降一級，一直到低速風為止。
- ECO智能風：  
當溫度大於等於31度時風速為12級  
當溫度低於31度時，每降低1度，  
風速自動下降一級



# 主機操作 (續)

## 調整旋轉角度

### 調整俯仰角度

(關機時)

上下俯仰角度，風向可自由調整。

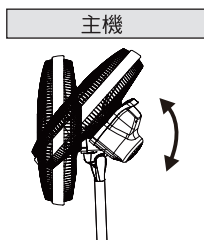

### 左右旋轉

(運轉時)

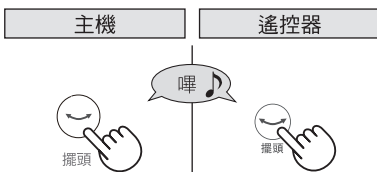

### 注意

- 不論電風扇是否在運轉，請勿用手阻止其運轉或旋轉擺頭。這樣會導致受傷或損壞機器。

# 常用功能

## 定時操作

\* 定時關閉和開啟不可同時設定。

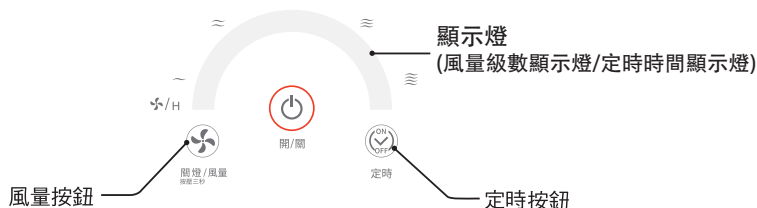

### 定時關閉 (在設定時間點自動停止操作)

(運轉時)



1

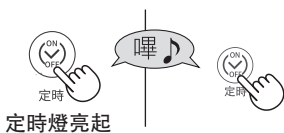

請選擇您想要的時間。

- 定時按鈕按下後，依設定時間開始計時。顯示燈顯示設定時間5秒後，切換回風量級數顯示。
- 定時設定狀態下，定時燈會亮起。此時如果想要再次確認剩餘時間，可按下定時按鈕，顯示燈會顯示剩餘時間5秒。

### 定時開啟 (在設定時間點自動開始操作)

(未運轉時)



1



請選擇您想要的時間。

- 設定好定時開啟時間後，定時燈亮起。
- 當設定時間一到，定時燈熄滅並自動開始運轉。

2

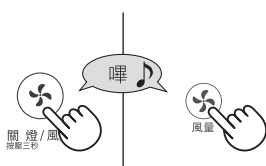

設定您想要的風量、搖擺方式和節能風。

- 在開/關機狀態下持續按定時按鈕，可設定定時開/關機時間，依下圖循環改變。

1H · 2H · 3H · 4H · 5H · 6H · 7H · 8H · 9H · 10H · 11H · 12H → 定時解除 (顯示燈熄滅)

- 要取消定時設定，請持續按下定時按鈕直到定時解除(顯示燈熄滅)。

# 常用功能 (續)

## 燈光控制 (開/關)

(運轉時)

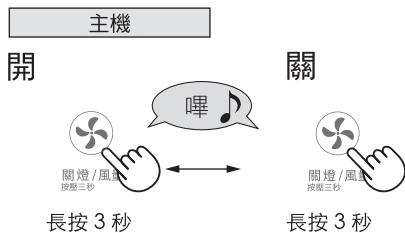

- 關燈後按任意按鈕喚醒顯示功能，喚醒顯示功能後，再按各按鈕可正常操作。
- 您無法使用遙控器切換燈光開／關。

# 保養與清潔

## 注意事項

\* 在清潔保養之前，請先關掉電源拔掉插頭。

- 請勿使用油漆稀釋劑、汽油、鹼性清潔劑、煤油、苯、酒精、拋光粉擦拭。  
(含樹脂的部件或刷漆表面可能會褪色或被損壞)
- 使用化纖布小心擦拭，或者不要將化纖布滯留太久，以免損壞機器表面。
- 長時間使用後，灰塵和水氣可能黏附在電源線插頭和插座之間。清除時，請拔出電源線插頭，用乾布擦拭後重新使用機器。

## 卸下／裝上

### 卸下

- ① 鬆開固定螺絲取下前護罩。
- ② 鬆開風扇葉片蓋，然後取下風扇葉片。

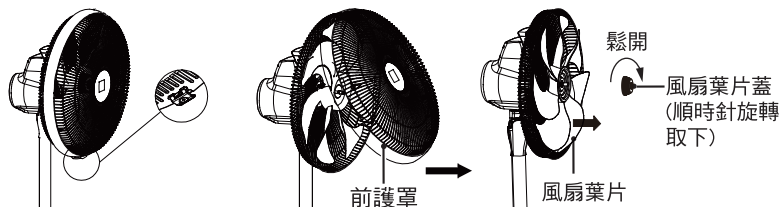

### 裝上

- ① 插入風扇葉片壓到底，使之間卡槽吻合
- ② 使用風扇葉片蓋固定風扇葉片
- ③ 重新安裝前護罩
- ④ 鎖上固定螺絲

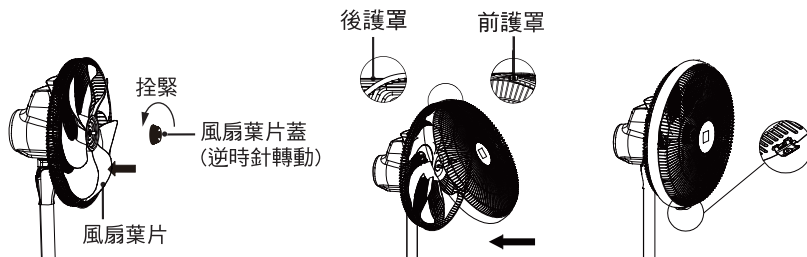

### 注意

- 鎖緊固定螺絲並拴緊風扇葉片蓋。  
如果風扇葉片蓋未拴緊，則風扇葉片護罩和風扇葉片會相互碰撞並損壞風扇葉片。
- 卸下或裝上時，請勿按高度調節按鈕。  
這樣做會導致因滑管滑動或意外延伸而受傷。

## 清潔

- 請用浸溫水或放了溫和清潔劑水的布擦拭，再用柔軟乾布擦拭。

## 自動除菌離子產生裝置

- 使用內附的清潔刷去除主機電極部位的灰塵。

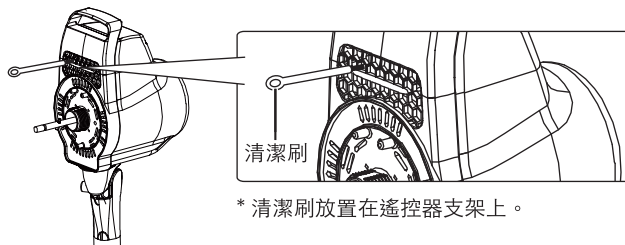

# 妥善保管

## 主機保管

- 1 將擺頭設定到正前方位置  
確保使用主機或遙控器上的按鈕調整角度。

參見第5頁

- 2 取下遙控器座。

- 3 按下高度調節按鈕，往下滑動滑管到最低位置。

- 4 按原包裝將電風扇保存到包裝箱內。

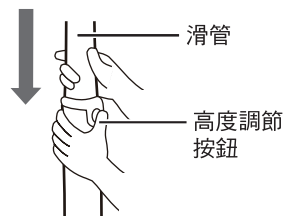

## 注意

- 為了防止主機突然倒下，需抓穩並慢慢將主機放到地上。否則會導致受傷或損壞機器。
- 將主機放入包裝箱時，請勿按高度調節按鈕。這樣做會導致因滑管滑動或意外延伸而受傷。

# 疑難排解

故障問題	如何處理
電風扇啟動時，風扇葉片未運轉。	<ul style="list-style-type: none"> <li>• 電源線插頭是否確實插入插座？(參見第6頁)</li> <li>• 護罩是否變形觸及風扇葉片？</li> </ul>
電風扇啟動時，有異音。	<ul style="list-style-type: none"> <li>• 風扇葉片是否確實裝入馬達軸心，扇葉背部凹槽與軸心插銷是否完全吻合？(參見第5頁)</li> <li>• 檢查風扇葉片週邊是否有細小毛邊？</li> <li>• 護罩是否變形觸及風扇葉片？</li> </ul>
遙控失靈。	<ul style="list-style-type: none"> <li>• 電池是否供電不足？</li> <li>• 電池是否裝反？</li> </ul>
電風扇抖動。	<ul style="list-style-type: none"> <li>• 風扇葉片是否安裝到位，電風扇放置位置是否平坦？</li> </ul>

# 規格

型號	PJ-PD16GE	
電源	110V~ 60Hz	
額定功率 (W) <sup>*1</sup>	32W <input type="checkbox"/>	
旋轉角度	水平(左右)	78°
	垂直(上下)	上：21°，下：17° (手動)
重量	約5.8kg (不包含配件)	
電線長度	1.95m	
風速 <sup>*2</sup>	150m/sec	
風量 <sup>*2</sup>	71m <sup>3</sup> /min	
噪音	≤ 62dB(A)	
產品尺寸	L 360 * W 470 * H 1150mm	

\*1：風速共12級，帶左右旋轉和上下擺動

\*2：風量最大運轉時



R3B801  
RoHS

# 限用物質含有情況標示

單元	限用物質及其化學符號					
	鉛 (Pb)	汞 (Hg)	鎘 (Cd)	六價鉻 (Cr <sup>+6</sup> )	多溴聯苯 (PBB)	多溴二苯醚 (PBDE)
金屬組件	—	○	○	○	○	○
馬達組	○	○	○	○	○	○
同步馬達	—	○	○	○	○	○
塑膠組件	○	○	○	○	○	○
電源線組、配線	○	○	○	○	○	○
電路板組	—	○	○	○	○	○

備考 1. “超出 0.1 wt %” 及 “超出 0.01 wt %” 係指限用物質之百分比含量超出百分比含量基準值。

備考 2. “○” 係指該項限用物質之百分比含量未超出百分比含量基準值。

備考 3. “—” 係指該項限用物質為排除項目。

## 售後服務

感謝您的愛護，本公司產品售後服務由台灣夏普客戶服務中心負責  
消費者免費洽詢專線 **0809-090-510**  
服務時間：星期一至星期日 **09:00~21:00**

委製商：台灣夏普股份有限公司  
進口商：台灣夏普股份有限公司  
地 址：新北市土城區中山路16號7樓