

SHARP

DC直流馬達立扇

使用說明書

型號

PJ-DC14GE

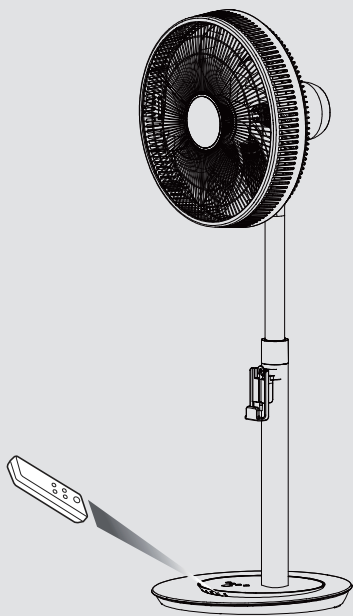

請仔細閱讀並保存此說明書。

目錄

頁數

重要安全事項	1
各部份名稱	
• 主機與控制面板	3
準備事項	
• 為遙控器安裝電池	4
• 安裝電風扇	5
• 調整高度	5
• 安裝底座	6
• 安裝遙控器座	6
主機操作	
• 開啟	7
• 關閉	7
• 模式設定	7
• 調整旋轉角度	8
常用功能	
• 定時操作	9
• 燈光控制 (開/關)	10
保養與清潔	
• 注意事項	11
• 卸下/裝上	11
妥善保管	
• 主機保管	12
疑難排解	13
規格	13

感謝您購買本產品。

請您再仔細閱讀本使用說明書後，正確使用本產品

在使用之前，請務必仔細閱讀「安全注意事項」。

請將本使用說明書妥善保管以便隨時參考。

安全注意事項

為預防對用戶或他人造成危害及財產的損害，特對應遵守的事項說明如下。

■ 無視表示內容，由於錯誤使用或操作可能會產生的後果，區分如下。

 **警告** 表示有可能會引起死亡、重傷的內容。

 **注意** 表示有可能會引起受傷、財產受到損害的內容。

■ 請予遵守的相關內容用圖案、記號表示說明如下。

 表示不允許做的禁止內容。

 表示必須要做的強制內容。

警告 為預防火災、觸電、受傷

電源插頭及電源線

-  ● 請勿使電源線破損
- 請勿對電源線進行加工、強制彎曲、拉扯、扭曲、束紮等
- 請勿對其承載重物或夾壓
- 移動時，請勿因腳輪而使電源插頭及電源線受損 (否則可能會造成電源線發生破損及火災、觸電)
- 請勿用潮濕的手插拔電源線 (否則可能會造成觸電)
- 電源線應避免中途連接、使用延長線，還應避免與其他電器用品共同使用一個插座 (否則可能會導致觸電、發熱、火災)
- 不可使用額定電壓(110V 60Hz)之外的電源
- 請勿以直接插入拔出電源插頭的方法來代替正常的主機開關方法 (否則可能會造成觸電或火災)

-  ● 確認電源插頭上沒有積灰、沒有鬆動，將其可靠插入電源插座應定期用乾布擦拭電源插頭上的灰塵 (積塵或連接不充分可能會造成觸電或火災)

異常發生時(有燒焦異味等)

-  ● 請立即停止運行，拔出電源插頭，並向客戶服務中心諮詢 (否則可能會造成觸電或火災等)
- 請向客戶服務中心諮詢維修事宜 (如修理不善，可能會造成觸電、火災、受傷等)

使用時

-  ● 請勿將手指或異物(針狀物、金屬絲、棒狀物)插入空氣的吹出口或吸入口 (由於風扇高速運行，可能會造成受傷，接觸內部還可能會造成觸電、故障)
- 不可作任何改裝。禁止非維修技術人員進行分拆、改裝、修理 (否則可能會造成火災、觸電、受傷)
- 請勿將噴霧器等的罐子放在主機的附近。另外，請勿在主機附近使用類似引火性的危險物品(汽油、稀釋劑) (否則可能會引發起火、爆炸或火災)
- 請勿使身體長時間直接接觸風扇 (否則可能會造成身體不適、健康受損)
- 請勿放在發熱器具的附近 (樹脂部分熔化，可能會引發火災)

保養時

-  ● 須停止運行，拔出電源插頭 (由於風扇正在高速運行，可能會造成受傷)
- 拔掉插頭

請務必遵守



注意

為預防漏電或受傷，保護家俱等

電源插頭及電源線



拔掉插頭

- 須緊握電源插頭拔出
(否則可能會造成火災、觸電、短路)

- 長時間不使用時，為安全起見，須將電源插頭從插座中拔出
(否則可能會造成觸電、漏電、火災)

使用時



- 潮濕、高溫環境中，如有揮發性物質，請勿使用本產品，以免發生危險。
- 請勿用水直接沖洗產品或在浴室、濕氣重或有儲水的地方使用，會造成漏電的危險。
- 本機器禁止橫放使用，可能造成機器故障或其他不明原因損壞。
- 請勿蓋住出風口及入風口處，會造成馬達故障的危險。
- 電風扇使用時，請勿放入尖銳物及金屬物，會造成故障與觸電危險。

- 不可使用在溫室或建築工地內。
- 請勿在不穩固或靠近障礙物的位置使用本產品。
- 請勿接近有火的地方使用，會造成塑膠變形和火災的危險。
- 使產品遠離收音機、電視機，避免不必要的接收干擾或影響顯示準確性。
- 請勿將遙控器放在嬰兒觸手可及之處。
- 機器上方請勿披掛衣物、毛巾等物品，以免導致產品故障。



- 本電氣不預期供生理、感知、心智能力、經驗或知識不足之使用者(包含孩童)使用，除非在對其具有安全責任的人員之監護或指導之下安全使用。
- 孩童應受監護，以確保孩童不嬉玩電器。

- 在拆卸護罩前確認電扇已切斷電源。
- 若電源線損壞時，必須由製造廠商或其服務處或具有相關資格的人員加以更換以避免危險。

各部份名稱

主機與控制面板

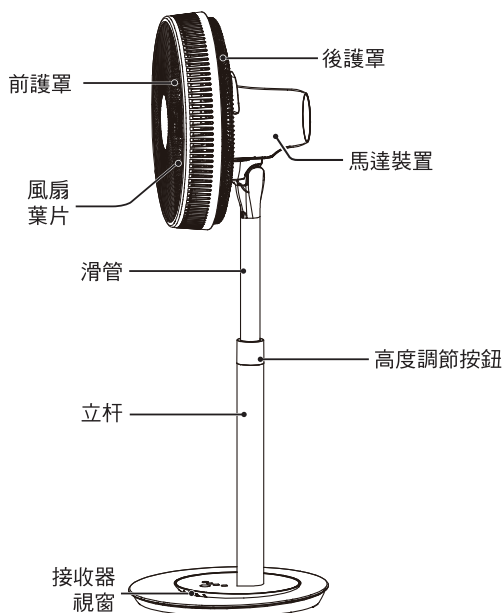

附件



遙控器
(無線)

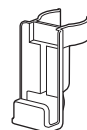

遙控器座



AAA 電池
(DC1.5V) x2

- 印刷品
- 使用說明書
 - 保證書

控制面板

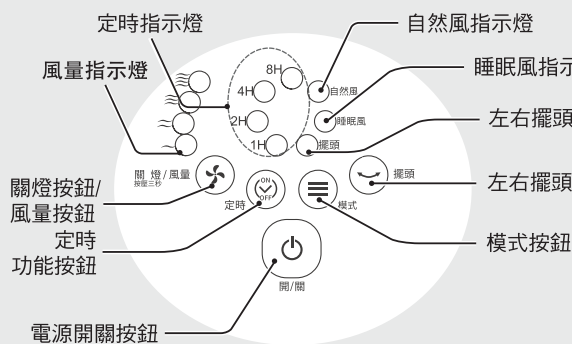

遙控器

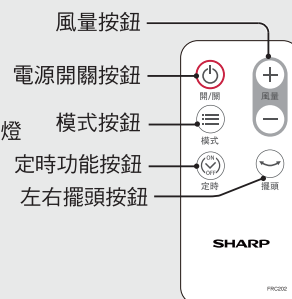

準備事項

為遙控器安裝電池

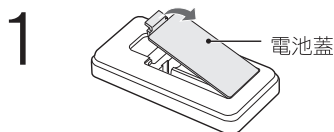

取下電池蓋。

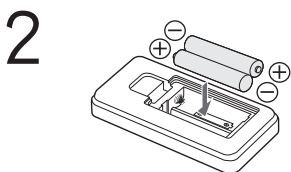

將電池裝上。(AAA(R03) 電池) 確保 (+) 和 (-) 兩極正確對齊。
(2 顆 AAA 電池)

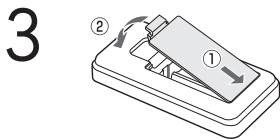

蓋上電池蓋。



廢電池請回收

遙控器使用方法

遙控器對準接收器視窗，按下想要操作的按鈕。

如果所指方向超出範圍，或者有東西擋住了信號接收器視窗，都可能無法遙控。

請勿丟或扔遙控器。
請勿弄濕遙控器。

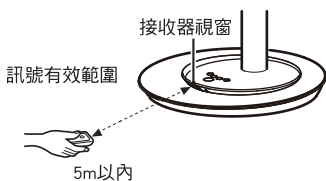

注意

- 遙控器必須正對著接收器，使用範圍在正面。如果遙控器沒有面向接收器，使用範圍將縮小。
- 如果電風扇在高功率機器運轉的房間使用，遙控器將失靈。
- 電池使用不當可能導致電池爆炸。
 - 更換電池時，請成對更換並使用同類型電池。
 - 如果長時間不用產品，請取下遙控器裡的電池。
- 請妥善保管遙控器，避免撞擊和摔落。

準備事項 (續)

安裝電風扇

- ① 將後護罩三圓孔對準馬達裝置前殼三柱子按壓到位。
- ② 取網束裝入馬達裝置前殼並順時針擰緊，壓緊後護罩。
- ③ 取風扇葉片對準電機軸心壓入到底，並使之間卡槽吻合。

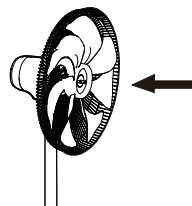
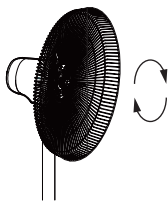
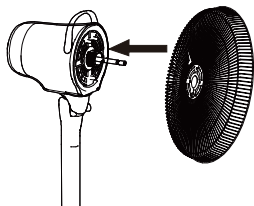

- ④ 取風扇葉片蓋以逆時針方向鎖入電機軸心直到鎖緊固定。
- ⑤ 取前護罩扣入後護罩(如圖所示)，用力壓緊前護罩左右及下端。
- ⑥ 將前護罩網扣按壓到位，並鎖上固定螺絲。

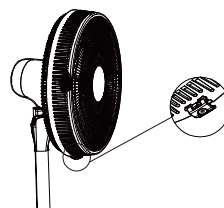
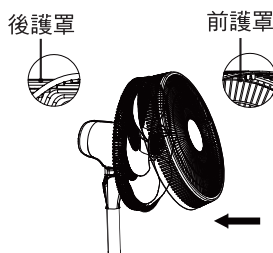
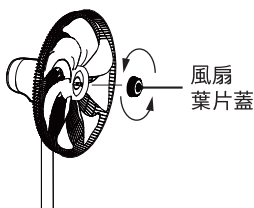

調整高度

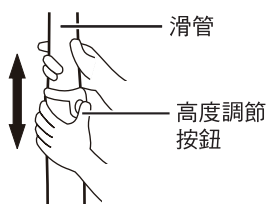

按高度調節按鈕可調整滑管至希望的高度。操作時須用另一手輕扶滑管往下壓，再按下高度調節按鈕才可以使其滑動上升。(安全設計防止突跳)

注意

- 為了收納，請勿將包裝箱丟棄。
- 從包裝箱拿出主機或安裝機器時，請勿按高度調節按鈕。這樣做會導致因滑管滑動或意外延伸而受傷。
- 移動電風扇時，請確保風扇葉片護罩安全緊固。否則會導致受傷或損壞機器。
- 風扇葉片轉動時，請勿移動電風扇。這樣會導致受傷或損壞機器。

準備事項 (續)

安裝底座

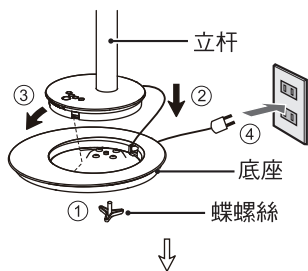

- ① 鬆開螺絲
- ② 將電源線穿過底座，立杆前端插入底座的孔內
- ③ 將立杆往下壓到位，使其完全吻合
- ④ 鎖上螺絲，電源線插入插座

安裝遙控器座

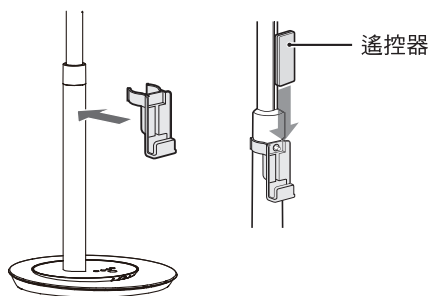

將遙控器座安裝至立杆上，
遙控器存放於遙控器座內。

主機操作

開啟

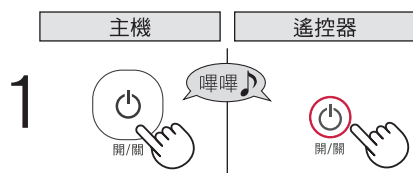

- 第一次通電開機風量為3級。
- 若電風扇一直通電，則再次開機時自動記憶上次開機時的工作狀態(定時和睡眠風以外)

2 選擇想要的風量。

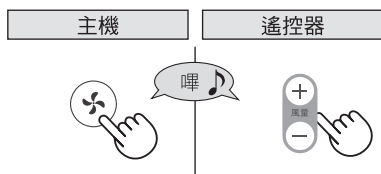

- 以第一次開機風量依次循環改變，相應指示燈顯示風速狀態。
- ~、~、~、~ 指示燈閃爍表示 1、3、5、7 級風量。
- ~、~、~、~ 指示燈常亮表示 2、4、6、8 級風量。
- 風量最高可調到8級。

關閉

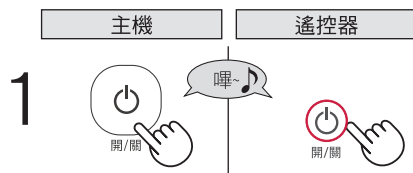

記憶功能

若電風扇一直通電，則再次開機時自動記憶上次開機時的工作狀態(定時和睡眠風以外)

模式設定

(運轉時)

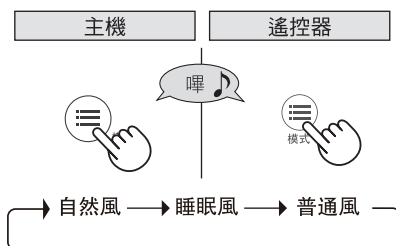

- 開機狀態下按此鍵可設定風類，依次以下圖方式循環改變，相應指示燈顯示工作狀態。
- 自然風或者睡眠風的狀態下，風量有3個級別。睡眠風每隔半小時降一級，一直到低速風為止。

主機操作 (續)

調整旋轉角度

調整俯仰角度

(關機時)

上下俯仰角度，風向可自由調整。

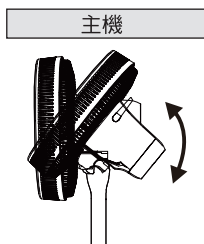

左右旋轉

(運轉時)

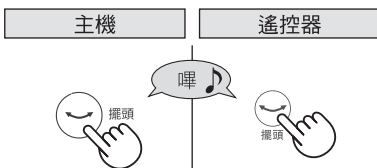

注意

- 不論電風扇是否在運轉，請勿用手阻止其運轉或旋轉搖頭。這樣會導致受傷或損壞機器。

常用功能

定時操作

* 定時關閉和開啟不可同時設定。

定時關閉（在設定時間點自動停止操作）

（運轉時）



1



請選擇您想要的時間。

- 定時按鍵按下後依設定開始計時，定時期間自動顯示剩餘定時時間，定時時間到自動關機。

定時開啟（在設定時間點自動開始操作）

（未運轉時）



1



請選擇您想要的時間。

- 當設定時間一到，定時開／關燈和定時指示燈將關閉並自動開始運轉。

2

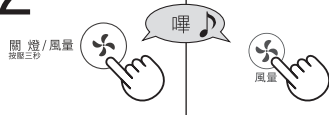

設定您想要的風量、搖擺方式和節能風。

在開關機狀態下按此按鈕可設定定時開關機時間，依下圖循環改變。

1H → 2H → 4H → 8H → 定時解除

要取消定時功能設定，請按下定時功能按鈕將定時解除。

常用功能 (續)

燈光控制 (開/關)

(運轉時)

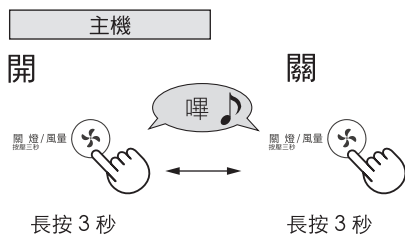

- 關燈後按任意按鈕喚醒顯示功能，喚醒顯示功能後，再按各按鈕可正常操作。
- 您無法使用遙控器切換燈光開/關。

保養與清潔

注意事項

* 在清潔保養之前，請先關掉電源拔掉插頭。

- 請勿使用油漆稀釋劑、汽油、鹼性清潔劑、煤油、苯、酒精、拋光粉擦拭。
(含樹脂的部件或刷漆表面可能會褪色或被損壞)
- 使用化纖布擦拭不要滯留太久，以免損壞機器表面。
- 長時間使用後，灰塵和水氣可能黏附在電源線插頭和插座之間。清除時，請拔出電源線插頭，用乾布擦拭後重新使用機器。

卸下／裝上

卸下

- ① 鬆開固定螺絲取下前護罩。
- ② 鬆開風扇葉片蓋，然後取下風扇葉片。

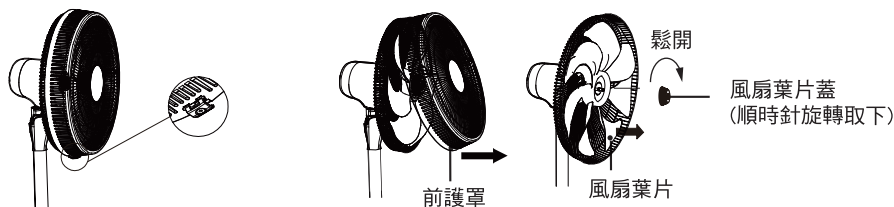

裝上

- ① 插入風扇葉片壓到底，使之間卡槽吻合
- ② 使用風扇葉片蓋固定風扇葉片
- ③ 重新安裝前護罩
- ④ 鎖上固定螺絲

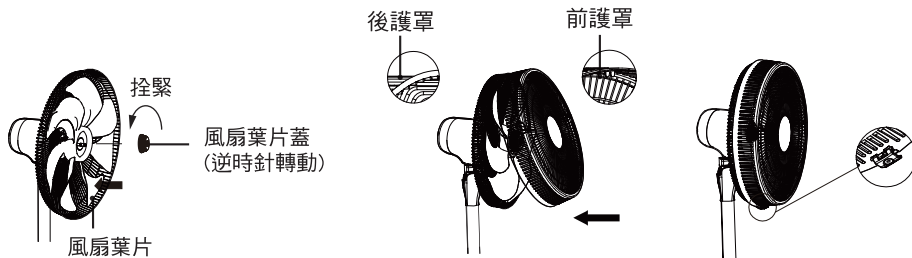

注意

- 鎖緊固定螺絲並拴緊風扇葉片蓋。
如果風扇葉片蓋未拴緊，則風扇葉片護罩和風扇葉片會相互碰撞並損壞風扇葉片。
- 卸下或裝上時，請勿按高度調節按鈕。
這樣做會導致因滑管滑動或意外延伸而受傷。

妥善保管

主機保管

- 1 將擺頭設定到正前方位置
確保使用主機或遙控器上的按鈕調整角度。
參見第5頁
- 2 取下遙控器座。
- 3 按下高度調節按鈕，往下滑動滑管到最低位置。
- 4 按原包裝將電風扇保存到包裝箱內。

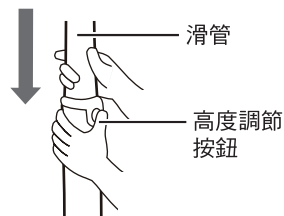

注意

- 為了防止主機突然倒下，需抓穩並慢慢將主機放到地上。否則會導致受傷或損壞機器。
- 將主機放入包裝箱時，請勿按高度調節按鈕。這樣做會導致因滑管滑動或意外延伸而受傷。

疑難排解

故障問題	如何處理
電風扇啟動時，風扇葉片未運轉。	<ul style="list-style-type: none"> • 電源線插頭是否確實插入插座？(參見第6頁) • 護罩是否變形觸及風扇葉片？
電風扇啟動時，有異音。	<ul style="list-style-type: none"> • 風扇葉片是否確實裝入馬達軸心，扇葉背部凹槽與軸心插銷是否完全吻合？(參見第5頁) • 檢查風扇葉片週邊是否有細小毛邊？ • 護罩是否變形觸及風扇葉片？
遙控失靈。	<ul style="list-style-type: none"> • 電池是否供電不足？ • 電池是否裝反？
電風扇抖動。	<ul style="list-style-type: none"> • 風扇葉片是否安裝到位，電風扇放置位置是否平坦？

規格

型號	PJ-DC14GE	
電源	110V~ 60Hz	
額定功率 (W) ^{*1}	25W <input type="checkbox"/>	
旋轉角度	水平(左右)	78°
	垂直(上下)	上：21°，下：17° (手動)
重量	約5.46kg (不包含配件)	
電線長度	1.95m	
風速 ^{*2}	155m/sec	
風量 ^{*2}	68m ³ /min	
噪音	≤ 60dB(A)	
產品尺寸	L 360 * W 430 * H 1120mm	

*1：風速共8級，帶左右旋轉和上下擺動

*2：風量最大運轉時



R3B801
RoHS

限用物質含有情況標示

單元	限用物質及其化學符號					
	鉛 (Pb)	汞 (Hg)	鎘 (Cd)	六價鉻 (Cr ⁺⁶)	多溴聯苯 (PBB)	多溴二苯醚 (PBDE)
金屬組件	—	○	○	○	○	○
馬達組	○	○	○	○	○	○
同步馬達	—	○	○	○	○	○
塑膠組件	○	○	○	○	○	○
電源線組、配線	○	○	○	○	○	○
電路板組	—	○	○	○	○	○

備考 1. “超出 0.1 wt %” 及 “超出 0.01 wt %” 係指限用物質之百分比含量超出百分比含量基準值。

備考 2. “○” 係指該項限用物質之百分比含量未超出百分比含量基準值。

備考 3. “—” 係指該項限用物質為排除項目。

售後服務

感謝您的愛護，本公司產品售後服務由台灣夏普客戶服務中心負責

消費者免費洽詢專線 **0809-090-510**

服務時間：星期一至星期日 **09:00~21:00**

委製商：台灣夏普股份有限公司

進口商：台灣夏普股份有限公司

地 址：新北市土城區中山路16號7樓