



SHARP®

AQUOS

androidtv

LED 背光電視

操作手冊

- 請從目錄中選擇您喜愛的頁面。
如果您想要關閉操作手冊，請按下退出按鈕。
此外，如果您想要返回上一個顯示的頁面，
請按下←（返回）按鈕。

 DOLBY AUDIO™

 **HDMI**
HIGH-DEFINITION MULTIMEDIA INTERFACE

 **Wi-Fi**
CERTIFIED

 **Wi-Fi PROTECTED
SETUP**

 **Bluetooth**®

 **eilex**
PRISM

 **VIR**
FILTER

中文 | ENGLISH

1. 部件名稱
 - 1-1. 電視
 - 1-3. 遙控器
2. 如何選擇電視模式
 - 2-1. 使用遙控器
 - 2-2. 首頁畫面
 - 2-4. 設定
 - 2-5. Chromecast 內建相容裝置
 - 2-6. 工具
3. 工具操作
 - 3-1. 簡介
 - 3-2. 觀賞設定
 - 3-3. 影像
 - 3-22. 音頻
4. 設定
 - 4-1. TV
 - 4-19. 個人
 - 4-25. 網路與週邊設備
5. 直接按鈕操作
 - 5-1. 變更頻道
 - 5-2. 變更音量
 - 5-3. 靜音
 - 5-4. 往返
 - 5-5. 音訊
 - 5-6. 睡眠定時器
 - 5-7. 觀看模式
 - 5-10. NETFLIX
 - 5-11. YouTube™
6. 播放相片/音樂/視訊
 - 6-1. 準備
 - 6-3. 選擇要播放的資料夾
 - 6-6. 播放 USB 記憶體裝置/家庭網路伺服器上的檔案
 - 6-15. 從攜帶式裝置播放檔案
7. 使用LINK操作
 - 7-1. 使用 LINK 操作控制 HDMI 設備
8. 使用電腦
 - 8-1. 設定音訊輸入
9. 使用網際網路
 - 9-1. 連接網際網路
 - 9-3. 使用鍵盤和滑鼠
 - 9-4. 備註
10. 附錄
 - 10-1. 疑難排解
 - 10-3. 疑難排解 - 錯誤訊息
 - 10-4. 本產品軟體授權的資訊
11. 商標
 - 11-1. 商標
12. 規格
 - 12-1. 電視
 - 12-2. 無線區域網路
13. 尺寸圖
 - 13-1. LC-50UA6800T
 - 13-2. LC-60UA6800T

LC-50UA6800T

LC-60UA6800T

親愛的 SHARP 顧客

衷心感謝您購買 SHARP 液晶彩色電視機。為確保安全使用本機及多年使用本機，請務必在使用本產品前仔細閱讀重要的安全注意事項。

重要事項：



請將電視的型號和序號抄在右側空格內，萬一本機遺失或遭竊時將有助於資料的呈報。型號和序號標示於電視機的背面。

型號：

序號：

本產品僅適用於台灣。

警告： 請勿將本產品曝露於雨水或置於潮濕環境中，以免引起火災或觸電。

	注意 有觸電之虞 請勿拆開	
<p>小心：為防止觸電的危險，請勿拆除機殼（或後蓋）。內部並無使用者可自行維修之零件。請聯絡合格服務人員維修。</p>		



本符號是提醒您：在機器內部存有強度足以造成觸電危險的未絕緣「危險電壓」。



本符號是為了讓您注意本產品所附文件中的重要操作及保養（維修）指示。

小心： 為防止觸電危險，插頭要完全插入電源插座。

使用過度恐傷害視力。
使用30分鐘請休息10分鐘。
未滿2歲幼兒不看螢幕，2歲以上每天看螢幕不要超過1小時。

日常使用注意事項

請遵守下列事項

機殼的維護

- 清理機殼時，請使用柔軟的布料（棉質、絲質等）輕輕擦拭。
- 請勿使用沾有化學藥品的乾抹布或濕抹布，因為這會導致機殼本體的成分老化或破裂。
- 注意，請勿使用菜瓜布或用力清理，因為這會造成機殼表面刮傷。
- 若機殼過於髒污，請使用柔軟的布料（棉質、絲質等）浸泡少量稀釋過的中性清潔劑並擰乾進行清理，然後使用柔軟的乾布擦拭。
- 苯或稀釋劑之類的溶劑會導致機殼老化或使其塗層脫落。因此請勿使用該類溶劑清理機殼。
- 因為塑膠中含有塑化劑，當機殼接觸某些物質時，就會導致機殼老化或塗裝脫落。因此請保持機殼遠離殺蟲劑之類的揮發性物質。此外，請勿讓機殼長期接觸橡膠、樹脂之類的製品。

液晶顯示器的維護

- 清理液晶顯示器前，請務必關閉電視機並從插座上拔除電源線。
- 清理液晶顯示器時，請使用乾的柔軟布料（棉質、絲質等）輕輕擦拭液晶顯示器表面。為了保護液晶顯示器，請勿使用骯髒的布料、清潔劑或沾有化學藥品的乾抹布或濕抹布進行清理，因為這會導致面板表面剝落。
- 注意，請勿使用菜瓜布或用力清理，因為這會造成面板表面刮傷。
- 若液晶顯示器過於髒污，請使用柔軟布料（棉質、絲質等）浸泡少量清水清理（請勿用力清理，以避免造成面板表面刮傷）。
- 若液晶顯示器表面沾染灰塵，請使用市售清潔刷（抗靜電刷子）清理面板。

重要的安全注意事項

機殼的保養

- 使用柔軟布料（棉質、法藍絨等）輕輕擦拭機殼表面。
- 使用沾染化學藥品的布料（濕潤/乾燥的布料類型等），可能會造成主機殼的組件變形或產生裂縫。
- 使用堅韌粗糙的布料或用力擦拭，可能會造成機殼表面刮傷。
- 如果機殼非常骯髒，請以浸泡用水稀釋過的中性清潔劑然後徹底擰乾的柔軟布料（棉質、法藍絨等）擦拭，然後用柔軟的乾布擦乾。
- 機殼主要是以塑膠製造的。請避免使用苯、稀釋劑和其他溶劑，因為這些可能會造成機殼變形並導致塗裝脫落。
- 請勿使用殺蟲劑或其他揮發性液體。
- 此外，請勿使機殼長期接觸橡皮或乙烯基製品。塑膠中的塑化劑可能會導致機殼變形或塗裝脫落。
- 將本機放置於推車上搬運時，必須小心注意安全。急停、用力過度、地面不平等等，都會導致本機從推車上掉落。



前方顯示器的保養

- 在進行清理前請關閉主電源並從牆上插座拔除交流電源線。
- 以柔軟的布料（棉質、法藍絨等）輕輕擦拭前方顯示器表面。
- 若要保護前方顯示器，請勿使用骯髒的布料、液態清潔劑或沾染化學藥品的布料（濕潤/乾燥的布料類型等）進行清理。這可能會使前方顯示器的表面受損。
- 使用堅韌的布料或用力擦拭可能會刮傷前方顯示器表面。
- 當前方顯示器的確髒污時，使用柔軟濕潤的布料輕輕擦拭即可（若用力擦拭可能會刮傷前方顯示器表面）。
- 若前方顯示器沾染灰塵，請使用市售的抗靜電刷子進行清理。
- 水和潮濕—不要在近水之處使用本機，例如在靠近洗澡盆、洗臉盆、廚房洗滌槽、洗衣盆、游泳池等，也不要潮濕的地下室中使用。



簡介

- 請勿在本機之上放置花瓶或任何其他盛水的容器。

若有水滴濺到本機上，就可能引起火災或觸電。



- 台座—不要將本機放置於不穩定的推車、台座、三腳架或桌面上。不穩固的基座可能會使本機掉落，導致嚴重的人身傷害以及造成產品損壞。請僅使用本製造商所推薦或與本產品配套出售的推車、台座、三腳架、托架或桌子。將本機安裝於牆上時，請務必遵照本製造商的指示。而且只可以使用本製造商所推薦的安裝器材。



- 通風—本機外殼上的散熱孔與其他開口處都是用於散熱通風。請勿堵塞這些散熱孔或開口處，通風散熱不良會使本機過熱和/或縮短本機的使用壽命。請勿將本機置於臥床、沙發、地毯或其他類似物品上，因為這些物品會堵塞散熱通風孔。本機之設計不適用於嵌入式安裝；所以不要將本機置於像書櫃、機架等封閉之處，除非提供合適的通風或遵照本製造商的指示安裝。



- 萬一本機墜落且機殼受損，請務必關閉本機電源，並拔除電源線。如果繼續使用本機，可能會導致火災發生或造成觸電。並與客戶服務中心連絡。



- 請勿打開機殼後蓋變更電路。機殼中具有高電壓可能會造成觸電和人身傷害。若需要維修，請連絡客戶服務中心。



- 本機所用之液晶顯示器用玻璃製造的。因此，在受到強力撞擊或遭到尖銳物品刻劃時會破損。萬一液晶顯示器破碎，請小心不要被碎玻璃割傷。



- 熱源—請勿讓本機接近熱源，如暖氣機、加熱器、爐灶或者其他任何會產生熱能的產品（包括擴大機在內）。



請勿將電視機安裝在空調機下方或加濕器附近等會受到水滴影響的位置。

- 水滴掉落在電視機上並進入其中可能會造成起火、電擊或故障。建議您將電視機安裝在距離空調機出風口至少 1 m 的位置。



- 為防止發生火災，請勿將任何種類的蠟燭或火焰置於電視機上或其附近。



- 為了防止火災或觸電的危險，請勿將交流電源線置於電視機或其他重物下。



- 請勿在本機之上放置重物或攀爬於本機之上。這樣做可能導致本機傾倒而造成傷害。特別要注意附近的兒童和寵物。



- 搬運電視機前，請先拔除電源線。若未先拔除，則電源線可能受損造成觸電。

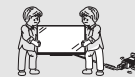

液晶螢幕是非常高科技的產品，具有 8,294,400 個像素，能顯示出精細的畫面。

由於像素數目極多，偶而可能會有一些無效的像素出現在螢幕上，看上去是固定不變的藍色、綠色、紅色或黃色的亮點。

這是屬於產品規格範圍之內，並非故障。

在搬運電視機時的注意事項

- 在搬運電視機時，切勿握持或施加壓力於顯示器上。任何時候都必須由兩個人或多人用雙手搬運—電視機的每一側用一隻手握住。



如果電視不是放置在平穩的地方，電視可能有掉落的危險。很多尤其對於兒童的傷害，可以通過採取簡單的預防措施而避免，例如：

- 使用本電視製造商所推薦的櫥櫃或台座。
- 僅使用可以安全支撐電視的家具。
- 確保電視沒有外伸在支撐家具的邊緣。
- 在沒有錨固家具和電視於適合的支座的情況下，勿將電視放置在高的家具上（例如櫥櫃或書架）。
- 請勿將電視放置在布料或其他放置在電視和支撐家具之間的物質上。
- 教導兒童有關攀爬家具以觸及電視或控制器的危險。

- 請勿長時間顯示靜止畫面，這可能會導致殘留影像。

- 請將本機安裝於能夠很容易地將交流電源線從交流電源插座和本機機背後的 AC INPUT（交流電源輸入）端子上拔出的地方。

註

- 以上圖片僅供參考；實際項目可能有所不同。

電視

(前方)

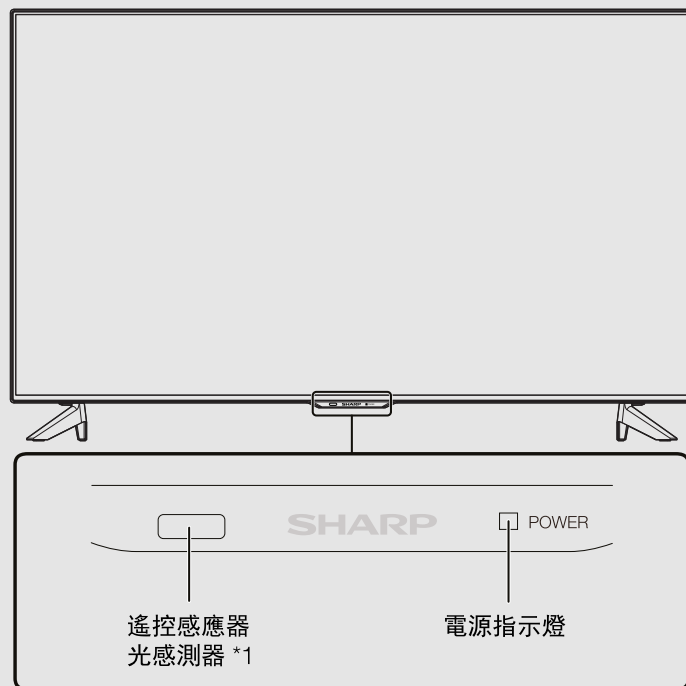

*1 請參閱第3-4頁。

(側邊)

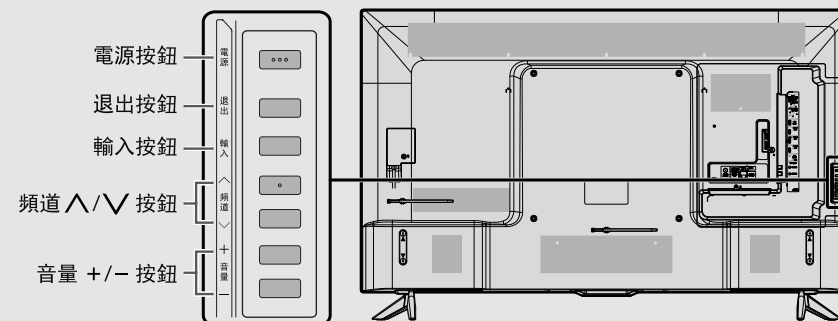

- 本操作手冊中的圖解和螢幕顯示僅供說明之用，可能與實際操作略有差別。
- 本手冊中使用的插圖是根據 LC-60UA6800T 機型。

電視 (續)

(背面)

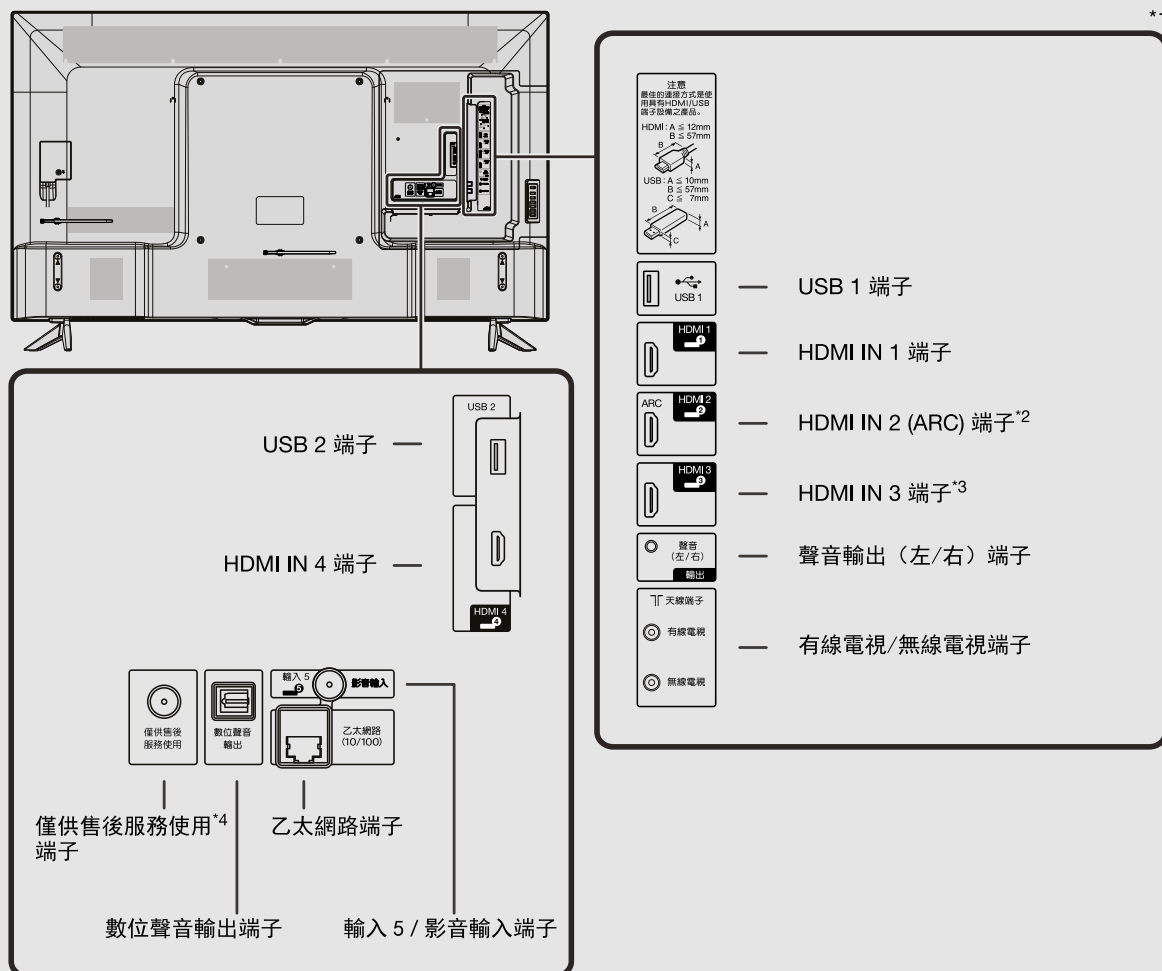

- HDMI IN 1、2、3 和 4 端子都能接收 4K60P 4:4:4 訊號。
若要接收 4K60P 4:4:4 訊號，在設備選單上將 HDMI 類型設定為「全部」。
([請參閱第 4-8 頁](#))

- *1 請參閱設置嚮導。關於外接設備連接，[請參閱第 7-1 頁](#)。
- *2 使用 HDMI IN 2 連接 ARC 相容設備。
- *3 如需音訊選擇功能的詳細資訊，[請參閱第 8-1 頁](#)。
- *4 此端子僅供修理人員使用，通常請勿將之與任何外接設備連接。

遙控器



1 電源：開啟電視電源或進入待機。

2 影像：在視訊輸入模式之間切換。

3 HDMI1、HDMI2、HDMI3、HDMI4：選擇 HDMI 輸入模式。

4 0-9：設定頻道。[（請參閱第5-1頁。）](#)

5 （往返）：返回之前的頻道、HDMI IN 1至4或視訊輸入模式。[（請參閱第5-4頁。）](#)

6 亮度感應：開啟與關閉光學圖像控制。[（請參閱第3-4頁。）](#)

7 音量+/-：設定音量。[（請參閱第5-2頁。）](#)

8 靜音：靜音。[（請參閱第5-3頁。）](#)

9 定時關機：設定睡眠定時器。[（請參閱第5-6頁。）](#)

10 聲音切換：在多聲道音頻廣播期間選擇音頻模式。[（請參閱第5-5頁。）](#)

11 外部設備按鈕：操作外接設備。

遙控器 (續)



12 紅、綠、黃、藍：使用相應的彩色按鈕選擇畫面上的彩色項目。

13 影音模式：選擇聲音或視訊設定。[\(請參閱第3-3頁。\)](#)

14 寬螢幕：選擇螢幕尺寸。[\(請參閱第5-7到5-9頁。\)](#)

15  (返回)：返回上一個畫面。

16 ▲/▼/◀/▶, ● (輸入)：在畫面上選擇一個所需的項目。

17 退出：關閉選單畫面和應用程式。

18 語音：啟動語音搜尋。

對著遙控器底部的麥克風說出您想要搜尋的字。使用麥克風時，請勿用手蓋住此部份。

19 NETFLIX：顯示 NETFLIX 畫面。

電視處於關閉狀態時，按下 NETFLIX 按鈕，會啟動電視並顯示 NETFLIX。
[\(請參閱第5-10頁。\)](#)

遙控器 (續)



20 字幕：開啟/關閉字幕語言。

21 電視：按下以進入類比與數位電視模式。

22 輸入：選擇一個輸入源。

23 頻道 \wedge / \vee ：選擇頻道。[\(請參閱第5-1頁。\)](#)

24 節目表：顯示節目表畫面。

25 螢幕顯示：顯示頻道資訊。

26 資訊

DTV：顯示節目資訊。

27 環繞聲：選擇環繞聲設定。

28  (首頁)：顯示首頁畫面。[\(請參閱第2-1和2-2到2-3頁。\)](#)

29 工具：顯示工具畫面。[\(請參閱第2-5頁。\)](#)

30 手冊：顯示操作手冊。

31 YouTube：顯示 YouTube 畫面。

32 麥克風：用於語音搜尋和應用程式。使用麥克風時，請勿用手蓋住此部份。

使用遙控器

按下遙控器的工具按鈕可以顯示主要電視模式。

首頁畫面

按下 (首頁) 以顯示首頁畫面。



範例

工具

按下工具可顯示工具畫面。

如需工具的詳細資訊，[請參閱第2-5](#)和[3-1到3-33](#)頁。



首頁畫面

若要顯示首頁畫面，請按下遙控器的 （首頁）按鈕。

範例

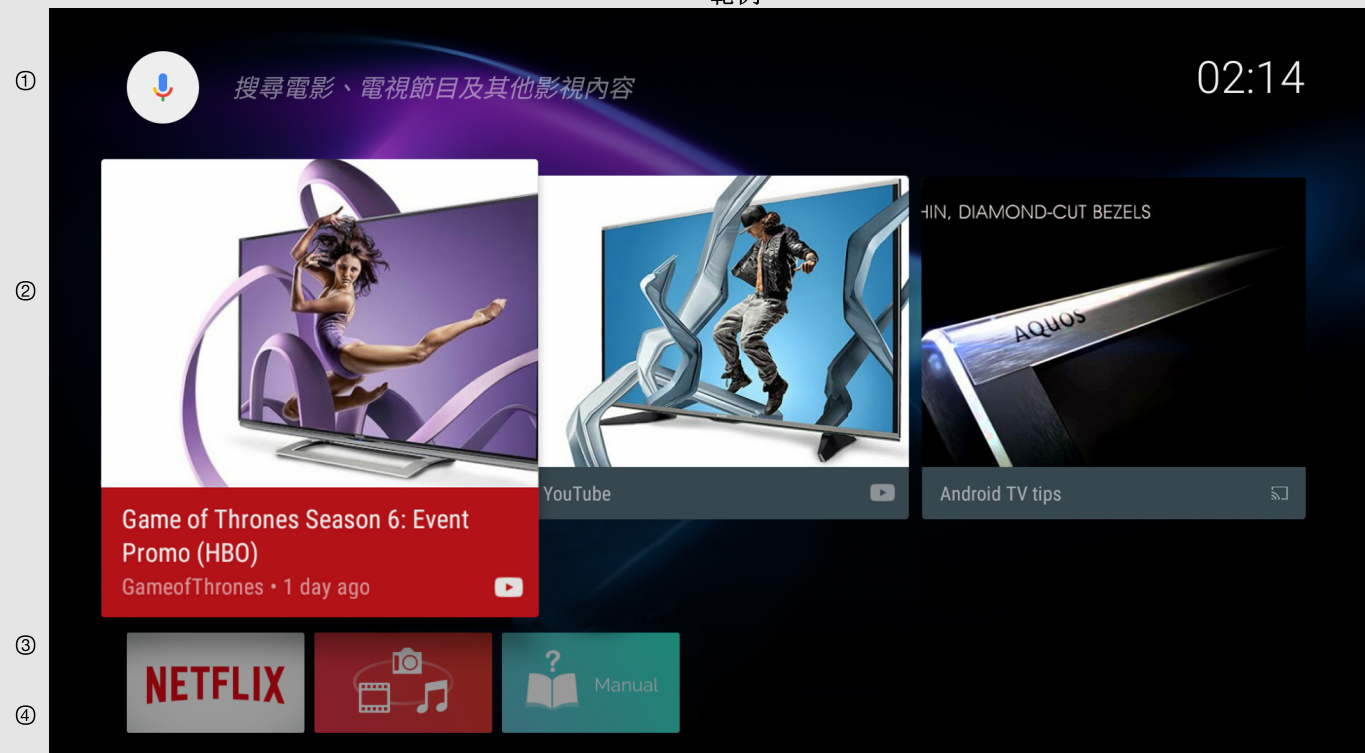

① 開始搜尋。

② 將顯示建議的內容。

③ 這裡顯示安裝於電視的應用程式圖示。這裡也顯示內建操作手冊的圖示。

④ 這裡顯示新增的應用程式。

註

- 使用麥克風時，[請參閱第1-5頁。](#)

首頁畫面 (續)

範例

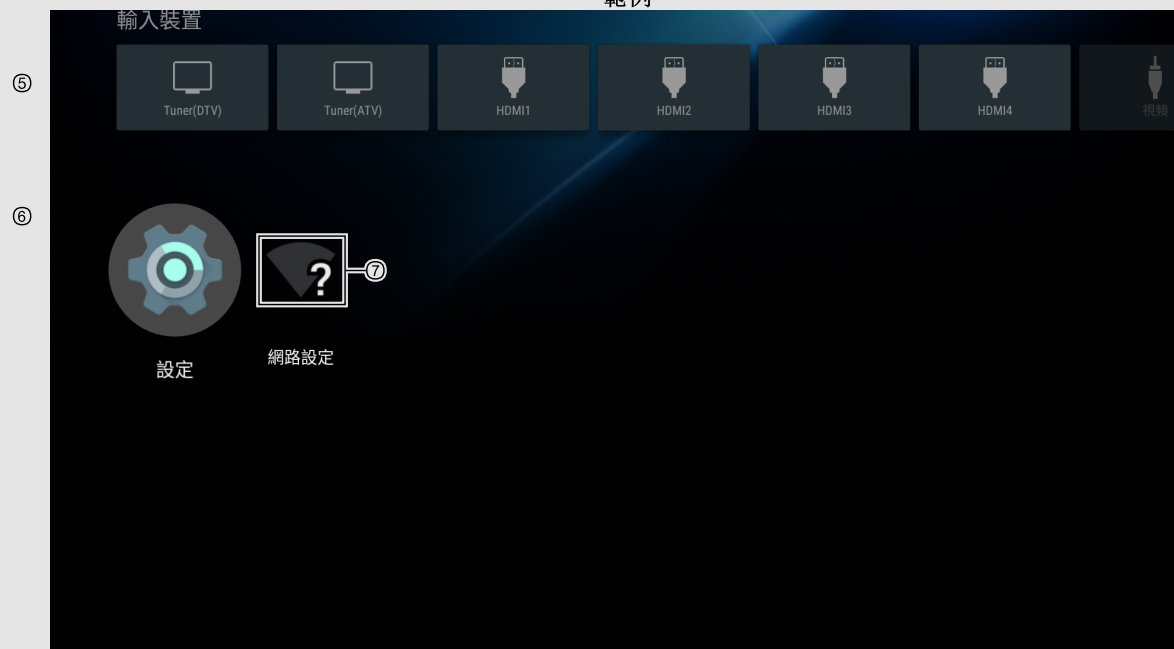



⑤ 切換輸入。

⑥ 可以在此指定多項設定。

如需設定的詳細資訊，請參閱後續說明。

⑦ 顯示網路連線狀態。

無線連接: 

乙太網路連接: 

無連接: 

設定

在首頁畫面上的設置可以指定多項設定。可以指定下列設定。



TV	輸入/輸出: (請參閱第4-8到4-14頁。)
	聲音: 設定「亮度」、「系統聲音」以及「環繞聲」。
	快速啟動: 開啟電源後, 可使用遙控器縮短電視啟動時間。
	應用程式: 檢視應用程式清單。
	螢幕保護程式: 設定「螢幕」保護程式。
	廣播相關設定: (請參閱第4-15到4-21頁。)
	頻道設置: (請參閱第4-2到4-7頁。)
	儲存空間與重設: 檢視記憶體使用狀態或執行重置。 當您執行重置時, 電視將恢復出廠預設值, 而且 Google™ 帳號也會被刪除。 關於: 查看系統更新並檢視多項資訊。

網路與週邊設備	網路	網路設定: 配置 WiFi 和乙太網路的設定。 網路喚醒: 讓電視透過網路發送的訊號啟動。
	Google Cast: 設定各種 Chromecast 內建設定。	
遙控器和配件	新增配件: 配對藍牙裝置。	
系統/功能	日期和時間: 設定日期與時間。	
	語言: 您可以選擇一種語言。從 3 種語言中選擇 (英文(US), 英文(UK) 和繁體中文)	
	鍵盤: 切換鍵盤設定。	
	主畫面: 主畫面自訂設定。	
	搜尋: 切換搜尋功能設定。	
	語音: 切換語音搜尋設定。	
個人	協助工具: 指定字幕、語音回應和替代工具的設定。可能無法套用某些字幕設定。	
	電視位置: 選擇「家」或「商店」做為您計劃安裝電視機的地點。	
	位置: 指定位置設定。	
	安全性與限制: (請參閱第4-19到4-21頁。)	
帳戶	使用情形與診斷資訊: 透過自動將診斷和使用情形資料傳送至 Google, 幫助改善您的 Android TV™。此資訊不會用於識別您的身份, 旨在幫助團隊處理應用程式效能以及新 Google 功能等事宜。可造訪以下網站瞭解更多資訊: http://google.com/AndroidUsageHelp	
	電源控制: (請參閱第4-22到4-24頁。)	
	新增帳戶: 新增一個帳戶。	

註

- 根據您購買電視的時間而定, 選單可能不同。

Chromecast 內建相容裝置

當您將 Chromecast 內建相容的智慧型手機或平板電腦等裝置連接到本電視時，可以從電視的大螢幕和喇叭欣賞來自裝置的視訊和聲音。

- 1 從「首頁」>「設定」>「網路與週邊設備」>「Google Cast (Chromecast 內建)」進行設定。
- 2 在 Chromecast 內建相容的裝置上啟用 Chromecast 內建功能並連接到電視。
(電視螢幕會根據裝置行為改變)

註

- 當電視關閉或裝置連線中斷時，您必須重新連接裝置。
- 如需 Chromecast 內建相容裝置操作的詳細資訊，請查看該裝置的手冊。



工具

在工具畫面上，可以設定觀賞設定、影像和音頻選單。

如需各選單設定的詳細資訊，[請參閱第3-2、3-3到3-21](#)和[第3-32到3-33頁](#)。

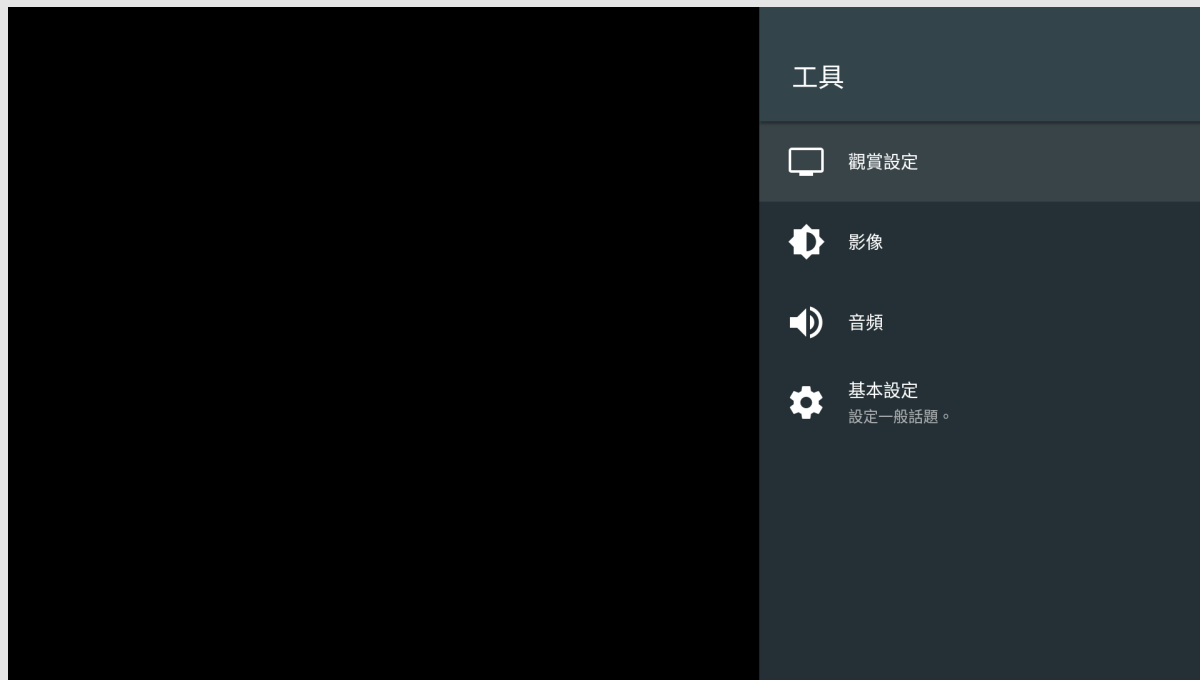



簡介

關於選單項目

- 視所選輸入來源而定，某些選單項目可能無法顯示。

註

- 操作手冊中的畫面僅供說明之用（有些放大，有些被裁剪），可能與實際畫面略有差別。
- 下列頁面中各選單項目的說明順序不一定符合畫面上的項目編排方式。

範例



觀賞設定

觀看模式

您可以選擇螢幕尺寸。

標準: 在全螢幕顯示中保持原始縱橫比。

全螢幕: 對於16:9 壓縮影像。

16:9劇院: 對於16:9 信箱影像。某些節目的頂部和底部可能會出現條帶。

14:9劇院: 對於14:9 信箱影像。某些節目的頂部和底部可能會出現條帶。

14:9縮放: 對於14:9 信箱影像。每一邊都會出現細邊條，某些節目的頂部和底部也可能出現條帶。

優化掃描: 僅接收 HD 訊號時，在螢幕上顯示相同像素數的影像。

逐點: 偵測訊號的解析度並且在螢幕上顯示相同像素數的影像。

註

- 視接收到的訊號類型而定，某些項目不會出現。

範例



影像

影音模式 (變更畫質)

影音模式提供多個檢視選項，讓您可依照室內亮度、觀賞的節目類型或外接裝置類型等因素，選擇最符合電視周圍環境的選項。

這些設定會自動儲存到各個輸入以方便使用。

標準：適用於一般照明的高清晰度影像。

電影：適用於電影。

遊戲：降低影像亮度以便觀看。

電腦：適用於電腦。

相片：適用於相片。

動態：提供強調高對比度的清晰影像，適用於觀看體育節目。

動態(固定)：將影像和聲音設定變更為出廠預設值。不允許調整。

註

- 玩遊戲時，建議將影音模式選擇為「遊戲」。
- 您可以按下遙控器的影音模式以選擇影音模式。

範例



影像 (續)

自動亮度感應 (光感測器)

自動調整螢幕的亮度。
從以下可用設定中選擇。

自動亮度感應/顯示/最大/最小

註

- 設定為「開啟」時，光感測器會感應周圍光線，並自動調節背光亮度。確定沒有任何物體擋住光感測器，否則可能會影響感應周圍光線的能力。

範例



影像（續）

背光

透過下列影像設定，您可以根據喜好調整影像。

所選項目	◀ 按鈕	▶ 按鈕
背光	螢幕變暗	螢幕變亮

註

- 當您將「自動亮度感應」（光感測器）設定為「開啟」時，無法使用「背光」。

範例

影像 影音模式：標準

影音模式 標準

自動亮度感應

背光 +6

對比度 +30

亮度 0

色彩 +4

色調 0

影像 (續)

對比度

透過下列影像設定，您可以根據喜好調整影像。

所選項目	◀ 按鈕	▶ 按鈕
對比度	降低對比度	提高對比度

範例

影像 影音模式：標準

自動亮度感應

背光 +6

對比度 +30

亮度 0

色彩 +4

色調 0

銳利度 +3

影像 (續)

亮度

透過下列影像設定，您可以根據喜好調整影像。

所選項目	◀ 按鈕	▶ 按鈕
亮度	降低亮度	提高亮度

範例

影像 影音模式：標準

背光 +6

對比度 +30

亮度 0

色彩 +4

色調 0

銳利度 +3

進階選項

影像 (續)

色彩

透過下列影像設定，您可以根據喜好調整影像。

所選項目	◀ 按鈕	▶ 按鈕
色彩	降低色彩濃度	提高色彩濃度

範例

影像 影音模式：標準

對比度 +30

亮度 0

色彩 +4

色調 0

銳利度 +3

進階選項

重設畫面

影像 (續)

色調

透過下列影像設定，您可以根據喜好調整影像。

所選項目	◀ 按鈕	▶ 按鈕
色調	使膚色變紅	使膚色變綠

範例

影像 影音模式：標準

對比度 +30

亮度 0

色彩 +4

色調 0

銳利度 +3

進階選項

重設畫面

影像 (續)

銳利度

透過下列影像設定，您可以根據喜好調整影像。

所選項目	◀ 按鈕	▶ 按鈕
銳利度	降低銳利度	提高銳利度



範例

進階選項 影音模式：標準

色彩管理系統-色度

色彩管理系統-飽和度

色彩管理系統-亮度

色溫

解析度

動態對比度 開啟

灰度係數調節 0

影像 (續)

進階選項

C.M.S. (色彩管理系統)

使用六色調整設定管理色調。

色彩管理系統-色度：這是將色調調整成偏紅或偏藍的標準。

數值越低，影像越暗。



範例

進階選項 影音模式：標準

色彩管理系統-色度

色彩管理系統-飽和度

色彩管理系統-亮度

色溫

解析度

動態對比度 開啟

灰度係數調節 0

影像 (續)

進階選項

C.M.S. (色彩管理系統)

使用六色調整設定管理色調。

色彩管理系統-飽和度：增加或減少所選色彩的飽和度。

數值越低，影像越暗。



範例

進階選項 影音模式：標準

色彩管理系統-色度

色彩管理系統-飽和度

色彩管理系統-亮度

色溫

解析度

動態對比度 開啟

灰度係數調節  0

影像（續）

進階選項

C.M.S.（色彩管理系統）

使用六色調整設定管理色調。

色彩管理系統-亮度：數值越高，影像越亮。
數值越低，影像越暗。



範例

進階選項 影音模式：標準

色彩管理系統-色度

色彩管理系統-飽和度

色彩管理系統-亮度

色溫

解析度

動態對比度 開啟

灰度係數調節 0

影像 (續)

進階選項

色溫

為了獲得更好的白平衡，請使用色溫校正。

高：青白色
 中-高：↑
 中：↕
 中-低：↓
 低：紅白色



範例

進階選項 影音模式：標準

色彩管理系統-飽和度

色彩管理系統-亮度

色溫

解析度

動態對比度 開啟

灰度係數調節 0

HDR 伽瑪調整 0

影像 (續)

進階選項

解析度

請根據您的觀看喜好選擇 **4K** 解析度模式。
從以下可用設定中選擇。

[詳細資訊/寬邊](#)



範例

進階選項 影音模式：標準

色彩管理系統-亮度

色溫

解析度

動態對比度 開啟

灰度係數調節  0

HDR 伽瑪調整  0

電影模式 進階選項

影像 (續)

進階選項

動態對比度

根據場景自動調整影像對比度。

開啟: 在任何場景中產生對比度較高的影像。

關閉: 不調整。



範例

進階選項 影音模式：標準

色溫

解析度

動態對比度 開啟

灰度係數調節  0

HDR 伽瑪調整  0

電影模式 進階選項

視訊降噪 自動

影像 (續)

進階選項

灰度係數調節

在亮區與暗區之間調整影像色調差異。按下 ◀ 或 ▶ 可以將灰度係數調節範圍設定為最大+3 和最小-3。

範例

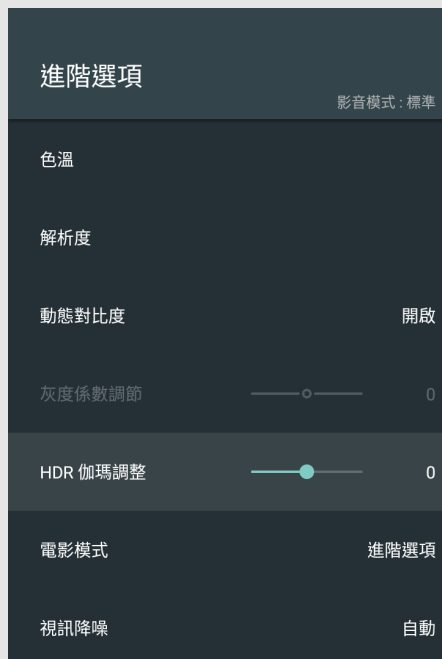

影像 (續)

進階選項

HDR 伽瑪調整

強調亮部和暗部之間的畫面色調差異。按下 ◀ 或 ▶ 可以將灰度係數調節範圍設定為最大+2和最小-2。

註

- 僅在接收 HDR 訊號時，才可使用「HDR 伽瑪調整」。



範例



影像（續）

進階選項

電影模式（3:2下拉）

此功能提供以高品質播放原本以 24 幀/秒編碼的影像，如電影。

從以下可用設定中選擇。

進階選項/標準/關閉

註

- 視輸入訊號類型而定，「電影模式」可能無效。



範例

進階選項 影音模式：標準

色溫

解析度

動態對比度 開啟

灰度係數調節 0

HDR 伽瑪調整 0

電影模式 進階選項

視訊降噪 自動

影像 (續)

進階選項

視訊降噪

產生更清楚的視訊影像。

自動：自動調整降噪程度。

高/中/低：您可以選擇所需的等級以觀看更清楚的視訊影像。

關閉：不調整。

註

- 正在輸入電腦格式時，「視訊降噪」不適用。



範例

影像

影音模式：標準

對比度  +30

亮度  0

色彩  +4

色調  0

銳利度  +3

進階選項

重設畫面

影像 (續)

重設畫面

將畫面設置恢復為出廠預設值。若要重置，選擇「是」，然後按下 ● (輸入)。

範例

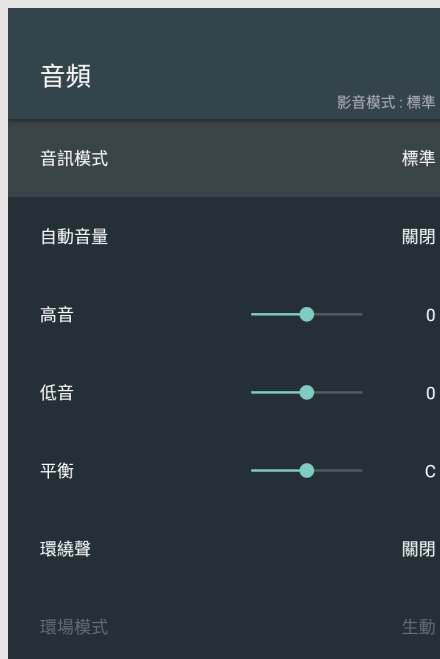

音頻

音訊模式

透過此功能，您可轉換音訊品質。
從以下可用設定中選擇。

標準/動態/清除

註

- 當您將「音訊輸出」設定為「可變的」時，無法使用「音訊模式」。
[\(請參閱第4-9頁。\)](#)

範例



音頻 (續)

自動音量

不同音源的音量有時可能不同，例如節目和插播廣告。自動音量透過等化器減少這種問題。

開啟：縮小不同音源之間的音量差異。結果會根據音源自動調整。

關閉：不調整。

註

- 當您將「音訊輸出」設定為「可變的」時，無法使用「音訊模式」。
[\(請參閱第4-9頁。\)](#)

範例



音頻（續）

高音

透過下列設定，您可以根據喜好調整音質。

所選項目	◀ 按鈕	▶ 按鈕
高音	減弱高音	增強高音

註

- 當您將「音訊輸出」設定為「可變的」時，無法使用「音訊模式」。
[（請參閱第4-9頁。）](#)

範例

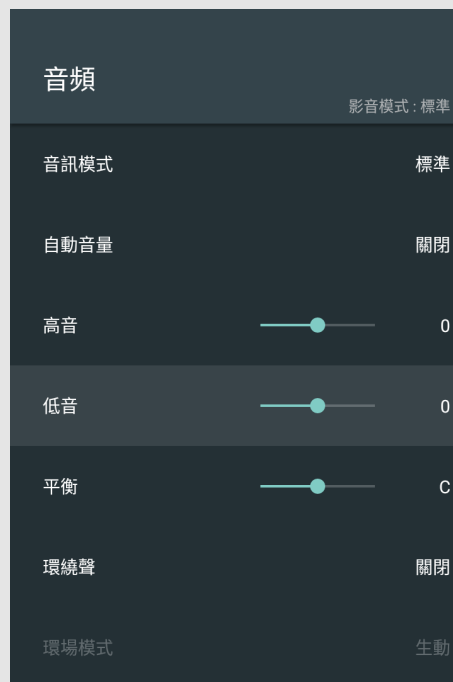

音頻（續）

低音

透過下列設定，您可以根據喜好調整音質。

所選項目	◀ 按鈕	▶ 按鈕
低音	減弱低音	增強低音

註

- 當您將「音訊輸出」設定為「可變的」時，無法使用「音訊模式」。
[（請參閱第4-9頁。）](#)

範例



音頻 (續)

平衡

透過下列設定，您可以根據喜好調整音質。

所選項目	◀ 按鈕	▶ 按鈕
平衡	減少來自右側揚聲器的聲音	減少來自左側揚聲器的聲音

註

- 當您將「音訊輸出」設定為「可變的」時，無法使用「音訊模式」。
[\(請參閱第4-9頁。\)](#)

範例



音頻 (續)

環繞聲

環繞聲功能會從揚聲器產生環繞效果。

註

- 當您將「音訊輸出」設定為「可變的」時，無法使用「音訊模式」。
[\(請參閱第4-9頁。\)](#)
- 對於某些光碟，可能需要在 BD/DVD 播放機上設定。在此情況下，請參閱 BD/DVD 播放機的操作手冊。

範例



音頻（續）

環場模式

透過此功能，您可選擇環場模式，開啟環繞聲。從以下可用設定中選擇。

生動/劇院/大廳

註

- 當您將「音訊輸出」設定為「可變的」時，無法使用「音訊模式」。
[（請參閱第4-9頁。）](#)
- 當您將「環繞聲」設定為「關閉」時，無法使用「環場模式」。

範例



音頻 (續)

Harmonics enhancer extended

此功能透過延伸所選範圍改善音質。
從以下可用設定中選擇。

全範圍/低範圍/關閉

註

- 當您將「音訊輸出」設定為「可變的」時，無法使用「音訊模式」。
[\(請參閱第4-9頁。\)](#)



範例

音頻 影音模式：標準

環繞聲	持續
環場模式	生動
Harmonics enhancer extended	關閉
音訊重置	
背掛式安裝設置	否
清晰的語音	關閉
聲音說明設定	<input type="range" value="0"/> 0

音頻（續）

音訊重置

將音頻設置恢復為出廠預設值。若要重置，選擇「是」，然後按下 ●（輸入）。

註

- 當您將「音訊輸出」設定為「可變的」時，無法使用「音訊模式」。
[（請參閱第4-9頁。）](#)



範例

音頻	
環繞聲	持續
環場模式	生動
Harmonics enhancer extended	關閉
音訊重置	
背掛式安裝設置	否
清晰的語音	關閉
聲音說明設定	 0

音頻 (續)

背掛式安裝設置

即使電視安裝於牆上，也可選擇適合目前觀看節目的最佳音訊。



範例

音頻	
環繞聲	持續
環場模式	生動
Harmonics enhancer extended	關閉
音訊重置	
背掛式安裝設置	否
清晰的語音	關閉
聲音說明設定	 0

音頻 (續)

清晰的語音

此功能可針對背景噪音突顯語音，以提升清晰度。

從以下可用設定中選擇。

標準/低/高/關閉

註

- 當您將「音訊輸出」設定為「可變的」時，無法使用「音訊模式」。
[\(請參閱第4-9頁。\)](#)

範例

音頻

環繞聲	持續
環場模式	生動
Harmonics enhancer extended	關閉
音訊重置	
背掛式安裝設置	否
清晰的語音	關閉
聲音說明設定	 0

音頻 (續)

聲音說明設定 (僅限數位電視)

此功能可讓您在電視接收到包含聲音說明的訊號時輸出聲音說明。

註

- 當您選擇與聲音說明相容的廣播時，會在主音訊上疊加聲音說明。
- 此功能僅適用於 DTV 廣播。
- 只有從揚聲器聲音輸出、耳機聲音輸出和音頻輸出聲音上輸出聲音時，才會在主音訊上疊加聲音說明。數位音頻輸出和 HDMI 聲音輸出不會輸出聲音。
- 此功能不適用於 AQUOS 音訊揚聲器系統。
- 此功能不適用於播放 USB 記錄內容。

TV

頻道設置

自動安裝

購買電視後，第一次開啟電源時，會出現初始自動安裝精靈。按照選單指示操作，並且依序進行必要的設定。

開啟電源前確認以下事項

- 天線訊號線是否已連接？
- 交流電源線是否已插入？

1 按下電視機上的電源。

- 出現初始自動安裝精靈。

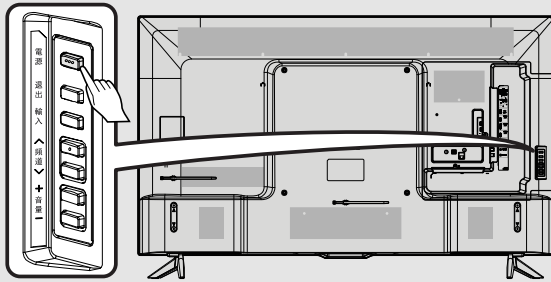

2 設定螢幕顯示語言。

按下▲/▼選擇想要的語言，然後按下●（輸入）。

3 按「是」或「否」，以允許 Android™ 裝置（手機、平板電話或者其他裝置）設定電視。

4 按下▲/▼選擇您的 Wi-Fi 網路。

5 按下▲/▼檢視 Google 服務條款與 Google 隱私權政策。

6 按「是」或「否」以允許 Google 使用您的裝置位置。

7 按「是」或「否」以設定 Google 使用您的電視診斷與使用資料的權限。

8 按下▲/▼檢視夏普使用條款和夏普隱私權政策。

9 選擇電視的位置。

按下▲/▼選擇您要使用本電視的位置，然後按下●（輸入）。

家：

- 設定為最適合用於一般家庭觀賞與節能。
- 「標準」為「影音模式」設定的預設值。

商店：

- 設定為在零售店展示時發揮最佳效果。
- 「動態(固定)」為「影音模式」設定的預設值。如果變更「影音模式」，經過 30 分鐘沒有操作電視或遙控器時，電視將自動切換回「動態(固定)」。

註

- 商店：完成初始自動安裝後，將顯示示範影像。如果您不小心選擇了「商店」，請前往「首頁」>「設定」>「系統/功能」>「電視位置」>再次選擇「家」。

10 您需遵循以下步驟，以配對遙控器與電視。

11 已完成初始設定。



範例

頻道設置

頻道搜索

頻道註冊

頻道跳躍

節目設置

TV (續)

頻道設置

頻道搜索

自動搜索數位 (DVB-T) 以及類比廣播頻道。



範例

- 頻道設置
- 頻道搜索
- 頻道註冊
- 頻道跳躍
- 節目設置

TV (續)

頻道設置

頻道註冊

您可透過安裝的第三方電視應用程式新增新頻道。
新增新頻道後，您可透過 [TV] 輸入觀看第三方電視應用程式頻道，可透過「首頁」畫面和「輸入」功能表對此進行選擇。



範例

頻道設置

頻道搜索

頻道註冊

頻道跳躍

節目設置

TV (續)

頻道設置

頻道跳躍

您可以選擇要跳躍的頻道。

範例

頻道設置

頻道搜索

頻道註冊

頻道跳躍

節目設置

TV (續)

頻道設置

節目設置

您可手動調諧頻道並確認 DTV 的訊號等級。

數字設置 (僅限數位電視)

您可以自動或手動重新指定 DTV 頻道設定。

手動搜索

在指定頻段內新增服務。

- 使用 ▲ / ▼ 按鈕輸入頻道。

註

- 只有在 DTV 模式下觀看電視時，才能使用「數字設置」選單。

模擬設置

您可以自動或手動重新指定電視頻道設定。

頻率

將所存儲頻道的頻率調諧到所需位置。

註

- 只有在 ATV 模式下觀看電視時，才能使用「模擬設置」選單。



範例

節目設置

數字設置

天線設置-數位

TV (續)

頻道設置

節目設置

天線設置-數位

如果第一次安裝 DTV 天線或重新放置，請一邊查看天線設置畫面，一邊調整天線的對準方式，以獲得良好的接收情況。

信號狀態

信號強化

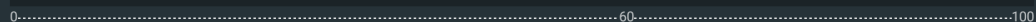

現在：-1 最大：0

信號品質

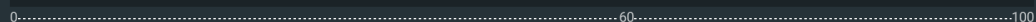

現在：0 最大：0



範例

輸入/輸出

消費性電子控制 (CEC)

HDMI 類型選擇
限制

音訊輸出
可變的

音訊選擇 HDMI

數位音頻輸出
PCM

喇叭選擇 (ARC)
內置揚聲器

輸入標籤

TV (續)

輸入/輸出

消費性電子控制 (CEC)

變更輸入端子的標籤，並且在 HDMI CEC 控制設定之間切換。



範例

輸入/輸出

消費性電子控制 (CEC)

HDMI 類型選擇
限制

音訊輸出
可變的

音訊選擇 HDMI

數位音頻輸出
PCM

喇叭選擇 (ARC)
內置揚聲器

輸入標籤

TV (續)

輸入/輸出

HDMI 類型選擇

設定 HDMI IN 1、2 端子的 HDMI 類型。
連接 HDMI 4K60P 4:4:4 裝置時，設定為「全部」，連接 HDMI 4:2:0 裝置時，設定為「限制」。

範例

輸入/輸出

消費性電子控制 (CEC)

HDMI 類型選擇
限制音訊輸出
可變的

音訊選擇 HDMI

數位音頻輸出
PCM喇叭選擇 (ARC)
內置揚聲器

輸入標籤

TV (續)

輸入/輸出

音訊輸出

可讓您選擇控制音訊輸出的類型。

固定的: 使用遙控器或電視機上的音量 **+/-** 調整透過揚聲器輸出的聲音。
透過聲音輸出端子的聲音不可調整，並且以一致的等級輸出。

可變的: 使用遙控器或電視機上的音量 **+/-** 調整透過聲音輸出端子的聲音。
連接至端子後，揚聲器聲音會靜音。

範例

輸入/輸出

消費性電子控制 (CEC)

HDMI 類型選擇
限制音訊輸出
可變的

音訊選擇 HDMI

數位音頻輸出
PCM喇叭選擇 (ARC)
內置揚聲器

輸入標籤

TV (續)

輸入/輸出

音訊選擇 HDMI

此功能可將端子設定為輸出電腦音訊。
調整項目因輸入源而異。選擇對應電腦所連接端子的輸入源，然後調整所需的項目。
若要執行操作，請參閱「首頁」>「設定」>「TV」>「輸入/輸出」>「音訊選擇 HDMI」。

HDMI 3

HDMI: 當您使用 HDMI 認證電纜連接電視與電腦，並且透過同一條電纜輸入音訊時，選擇此項。

HDMI+AV 輸入: 當您使用 HDMI 認證電纜連接電視與電腦，並且透過 Ø 3.5 mm 立體聲微型介面輸入音訊時，選擇此項。

註

- 當「音訊選擇 HDMI」設定為「HDMI+AV 輸入」時，如果您只使用一條HDMI 認證電纜連接 HDMI 相容的設備，將不會產生聲音。若要產生聲音，您應進行類比音訊連接。
- 如果您想要只使用一條 HDMI 認證電纜連接 HDMI 相容的設備，請將「音訊選擇 HDMI」設定為「HDMI」。
- 只有 HDMI IN 3 可設定「音訊選擇 HDMI」。

範例

輸入/輸出

消費性電子控制 (CEC)

HDMI 類型選擇
限制音訊輸出
可變的

音訊選擇 HDMI

數位音頻輸出
PCM喇叭選擇 (ARC)
內置揚聲器

輸入標籤

TV (續)

輸入/輸出

數位音頻輸出

您可以將數位音訊輸出到影音擴大機或數位聲音輸入端子連接電視機數位聲音輸出端子的類似裝置。請選擇與您所觀賞節目的音訊格式以及外接設備相容的音訊輸出格式。
從以下可用設定中選擇。

PCM/Dolby Digital/位元流 (SPDF)/位元流 (ARC)

註

- 即使選取「位元流」，類比頻道音訊、視訊輸入音訊、電腦輸入音訊和 HDMI 類比輸入音訊仍會以 PCM 模式輸出。
- 即使選取「位元流」，PCM 數位輸入訊號仍會以 PCM 模式輸出。



範例

輸入/輸出

消費性電子控制 (CEC)

HDMI 類型選擇
限制

音訊輸出
可變的

音訊選擇 HDMI

數位音頻輸出
PCM

喇叭選擇 (ARC)
內置揚聲器

輸入標籤

TV (續)

輸入/輸出

喇叭選擇 (ARC)

您可以選擇只從 LINK 相容的音訊系統聆聽電視聲音。

內置揚聲器: 聲音從電視揚聲器輸出。

外部設備: 來自電視揚聲器的聲音靜音，只能聽到來自 LINK 相容音訊系統的聲音。

- 您可以使用音量+/- 和靜音。



範例

- 輸入/輸出
- 消費性電子控制 (CEC)
- HDMI 類型選擇
限制
- 音訊輸出
可變的
- 音訊選擇 HDMI
- 數位音頻輸出
PCM
- 喇叭選擇 (ARC)
內置揚聲器
- 輸入標籤

TV (續)

輸入/輸出

輸入標籤

透過此功能，您可單獨變更 HDMI 名稱。

範例: **HDMI 1**

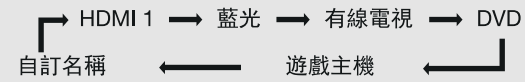



範例

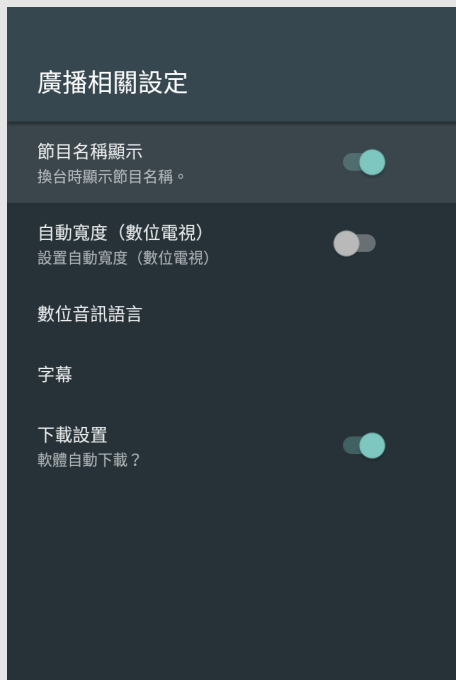

TV (續)

廣播相關設定

節目名稱顯示 (僅限數位電視)

此功能可讓您透過調諧頻道顯示節目資訊，例如標題和播出時間。

註

- 只有在選取 DTV 模式時，才能使用此功能。



範例

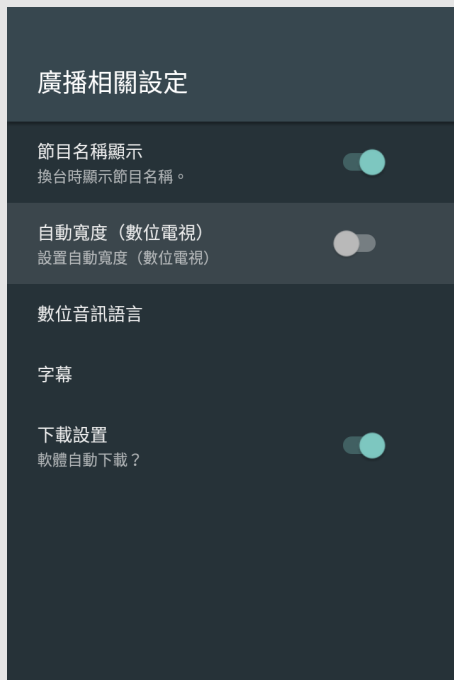

TV (續)

廣播相關設定

自動寬度 (僅限數位電視)

「自動寬度」可讓電視在不同畫面大小之間自動切換。

註

- 如果影像未切換至適當的畫面大小，請使用「觀看模式」。如果廣播訊號不包含長寬比資訊，此功能即便啟用也不會產生效果。

範例

廣播相關設定

節目名稱顯示

換台時顯示節目名稱。



自動寬度 (數位電視)

設置自動寬度 (數位電視)



數位音訊語言

字幕

下載設置

軟體自動下載?



TV (續)

廣播相關設定

數位音訊語言 (僅限數位電視)

切換多種音訊語言

如果有音頻語言，可設定顯示最多兩個偏好的多音頻語言。
每次按下遙控器的聲音切換，就會切換音訊語言。

註

- 此功能根據來自廣播器的音訊語言資訊而定。
- 如果接收到的廣播不含所選語言的音訊，就不會輸出該語言的音訊。

範例

廣播相關設定

節目名稱顯示

換台時顯示節目名稱。



自動寬度 (數位電視)

設置自動寬度 (數位電視)



數位音訊語言

字幕

下載設置

軟體自動下載？



TV (續)

廣播相關設定

字幕

如果提供字幕，可設定最多兩個偏好的顯示字幕語言（包括針對聽覺障礙人士設計的字幕）。

可選擇的項目

- 第一語言
- 第二語言
- 針對聽覺障礙人士

切換字幕語言

每次按下遙控器的字幕，就會切換字幕。

將「針對聽覺障礙人士」設定為「是」

針對聽覺障礙人士設計的字幕優先於各個字幕語言設定（例如：「第一語言」、「第二語言」等）。

註

- 當節目不含字幕資訊時，不會顯示字幕。

範例

廣播相關設定

節目名稱顯示
換台時顯示節目名稱。

自動寬度 (數位電視)
設置自動寬度 (數位電視)

數位音訊語言

字幕

下載設置
軟體自動下載?

TV (續)

廣播相關設定

下載設置

搜尋更新

電視處於待命模式時會自動確定是否有可用新軟體版本。

項目	
有效	電視處於待命模式時自動搜尋可用新軟體更新。
無效	不搜尋更新資訊。



範例

安全性與限制

家長控制

不明的來源
允許安裝 Play 商店以外的來源提供的應用程式

驗證應用程式
不允許安裝可能造成系統損壞的應用程式，或在安裝前提出警告

設有限制的個人資料

建立設有限制的個人資料

- 個人
- 安全性與限制
- 家長控制 (僅限數位電視)

密碼

可讓您使用密碼以避免不小心變更某些設定。

輸入密碼:

輸入目前設定的密碼。

設置密碼:

您可以使用 0-9 設定與變更密碼。

註

- 為了預防萬一，請記下密碼並保管在熟悉的地方。
- 如果您沒有先設定密碼，就不能從選單選擇電視頻道設置和家長控制。



範例

家長控制

密碼

家長控制

等級 (由 SHARP 提供保證)

等級 (SHARP 不提供保證)

個人 (續)

安全性與限制

家長控制 (僅限數位電視)

用於啟動或關閉家長控制功能。如果您沒有先設定密碼，就不能從選單選擇此功能。

等級

選擇您想要的等級。



範例

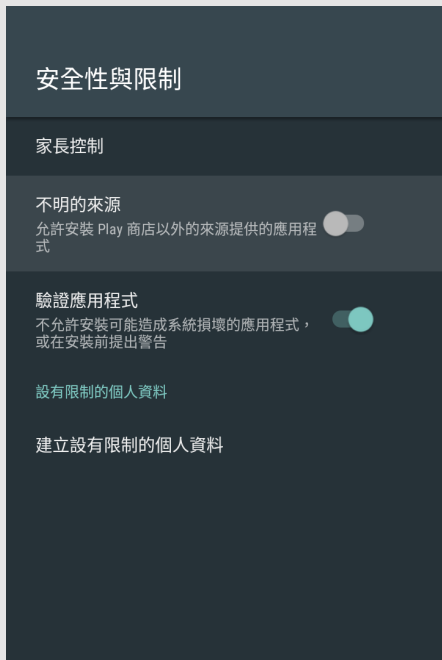

個人 (續)

安全性與限制

不明的來源

允許安裝 Play 商店以外的來源提供的應用程式。

驗證應用程式

不允許安裝可能造成系統損壞的應用程式，或在安裝前提出警告。

建立設有限制的個人資料

設定限制設定。

範例

電源控制

無操作自動關機
無效無信號自動關機 操作鎖定
無效

個人 (續)

電源控制

無操作自動關機

啟用此功能後，若未執行任何操作的時間超過 3 小時，則電視會自動關閉。(30分鐘/1小時/3小時/無效)

註

- 電源關閉前5分鐘會開始持續顯示剩餘時間，而且每分鐘會更新一次顯示。



範例



個人 (續)

電源控制

無信號自動關機

此功能啟用時，如果超過 15 分鐘沒有接收到訊號，電視會自動關閉。

註

- 電源關閉前5分鐘會開始持續顯示剩餘時間，而且每分鐘會更新一次顯示。
- 當電視節目結束時，此功能可能關閉。



範例

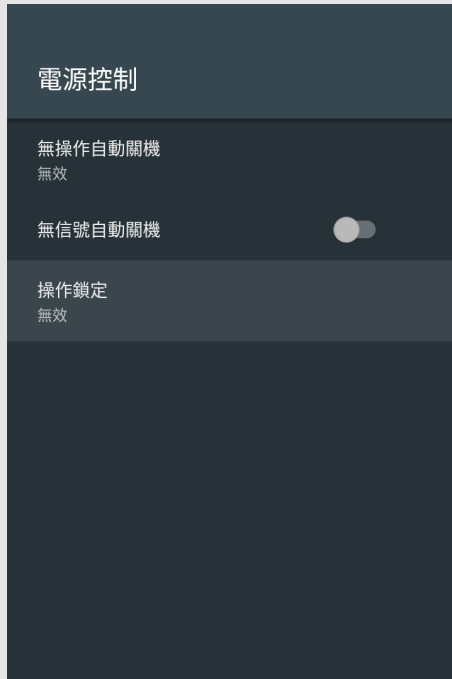

個人 (續)

電源控制

操作鎖定

此功能可鎖定電視的操作按鈕。

無效：不調整。

按鈕控制鎖定：電視機上的所有按鈕都鎖定，但電源除外。



範例

網路

網路設定

AQUOS遙控器

網路喚醒
關閉

網路與週邊設備

網路

AQUOS遙控器

從透過區域網路或無線區域網路連接的設備操作電視時，設定此功能。

遙控應用

選取「遙控應用」時，「改變」會反白顯示。按下輸入。

詳細設置

進行詳細設定（登入 ID、密碼）。
依照畫面指示進行設定。



變更頻道

您可以透過數個方式變更頻道。

方法 1

使用遙控器或電視機上的頻道 \wedge / \vee 。

方法 2

使用遙控器按鈕 **0-9**。

範例：

若要選擇一個 **1** 或 **2** 位數頻道號碼
(例如頻道**5**)：

按下 **5** → ● (輸入)

若要選擇一個 **3** 位數頻道號碼
(例如頻道**115**)：

按下 **1** → **1** → **5** → ● (輸入)

註

- 選擇**1**位數頻道號碼時，不需在號碼前按下**0**。
- 當您僅輸入**0-9**時，如果在數秒內沒有操作，就會完成頻道選擇。
- 如果您只按下「**0**」，不會執行任何操作。
- 請在數秒內完成上述步驟。



變更音量

按下電視機或遙控器上的音量 +/- 可以變更音量。

- 若要增加音量，請按下音量 +。
- 若要降低音量，請按下音量 -。



音訊狀態

輸出設備	輸出選擇	
	固定的	可變的
電視揚聲器	可變的聲音	靜音
聲音輸出	固定的聲音（最大音量）	可變的聲音
數位聲音輸出、 HDMI IN 2（ARC）	固定的聲音（最大音量）	固定的聲音（最大音量）



靜音

將目前聲音輸出靜音。
按下靜音。

- 「」將在螢幕上顯示 30 分鐘。

註

- 按下音量 +/- 或靜音可以取消靜音。





往返

按下  (往返) 可以切換到上一個調諧的頻道或上一個輸入模式。

- 再次按下  (往返) 可切換回目前調諧的頻道。

註

- 如果在開啟電視後沒有變更頻道，則  (往返) 無效。
- 使用  (往返)，只有來自電視、HDMI 1至4或視訊的輸入會儲存在記憶體中。



音訊

切換數位音訊格式（僅限數位電視）

如果接收到多個聲音模式，每按一次聲音切換就會切換模式。

註

- 六秒後聲音模式畫面會消失。
- 可選擇的項目因接收到的廣播而異。
- 根據主音訊選取聲音說明的聲音。

切換類比音頻格式

在觀看多聲道或立體聲廣播節目時，可切換多種音頻模式。



接收到立體聲訊號時
每一次按下聲音切換，模式就會在立體聲與單聲道之間切換。

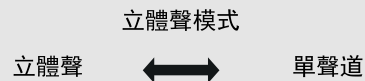

在接收到立體聲信號 + 音聲多重信號時
每一次按下聲音切換，模式就會在音聲多重、單聲道與立體聲之間切換。

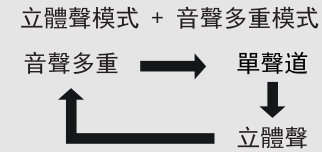

接收到單聲道廣播訊號時
按下聲音切換時，就會顯示出「單聲道」。

單聲道模式

單聲道

在接收到單聲道 + 音聲多重信號時
每一次按下聲音切換，模式就會在單聲道與音聲多重之間切換。

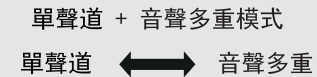



睡眠定時器

可讓您設定將電視自動切換到待機的時間。
按下定時關機。

- 已設定睡眠定時器時，會顯示剩餘時間。
- 每按一次定時關機，剩餘時間就會如下所示切換。
關閉 → 30 分鐘 → 60 分鐘 → 90 分鐘
180 分鐘 ← 150 分鐘 ← 120 分鐘
- 設定後，會自動開始倒數計時。
- 如果您想要調整睡眠定時器，可以按兩次定時關機，然後變更時間設定。
- 到達時間前 5 分鐘會開始持續顯示剩餘時間，而且每分鐘會更新一次顯示。

註

- 按下定時關機並選擇「關閉」可取消睡眠定時器。
- 當剩餘時間到達 0 時，電視會進入待機。



觀看模式

您可以選擇螢幕尺寸。

1 按下寬螢幕。

- 顯示「觀看模式」選擇。

2 按下▲/▼選擇觀看模式，然後按下●（輸入）。

對於 HD 節目

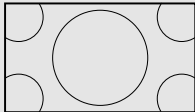
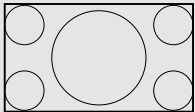
全螢幕	優化掃描
 <p>顯示過掃描影像。裁剪畫面四邊。</p>	 <p>僅接收 HD 訊號時，在螢幕上顯示相同像素數的影像。</p>

註

- 使用優化掃描時，不同畫面外部周圍可能會出現雜訊或條帶。為了修正這個問題，請變更觀看模式。
- 電視、HDMI IN 1-4 和視訊輸入提供此功能。其他輸入模式的可用性因個別應用程式規格而異。
- 視接收到的訊號類型而定，某些項目不會出現。



觀看模式 (續)

對於 4:3 節目
範例：螢幕尺寸影像

標準	全螢幕	16:9 劇院
<p>標準</p>	<p>全螢幕</p>	<p>16:9 劇院</p>
在全螢幕顯示中保持原始縱橫比。	對於16:9 壓縮影像。	對於16:9 信箱影像。某些節目的頂部和底部可能會出現條帶。

14:9 劇院	14:9 縮放
<p>14:9 劇院</p>	<p>14:9 縮放</p>
對於14:9 信箱影像。某些節目的頂部和底部可能會出現條帶。	對於14:9 信箱影像。每一邊都會出現細邊條，某些節目的頂部和底部也可能出現條帶。



觀看模式 (續)

對於電腦
範例：螢幕尺寸影像

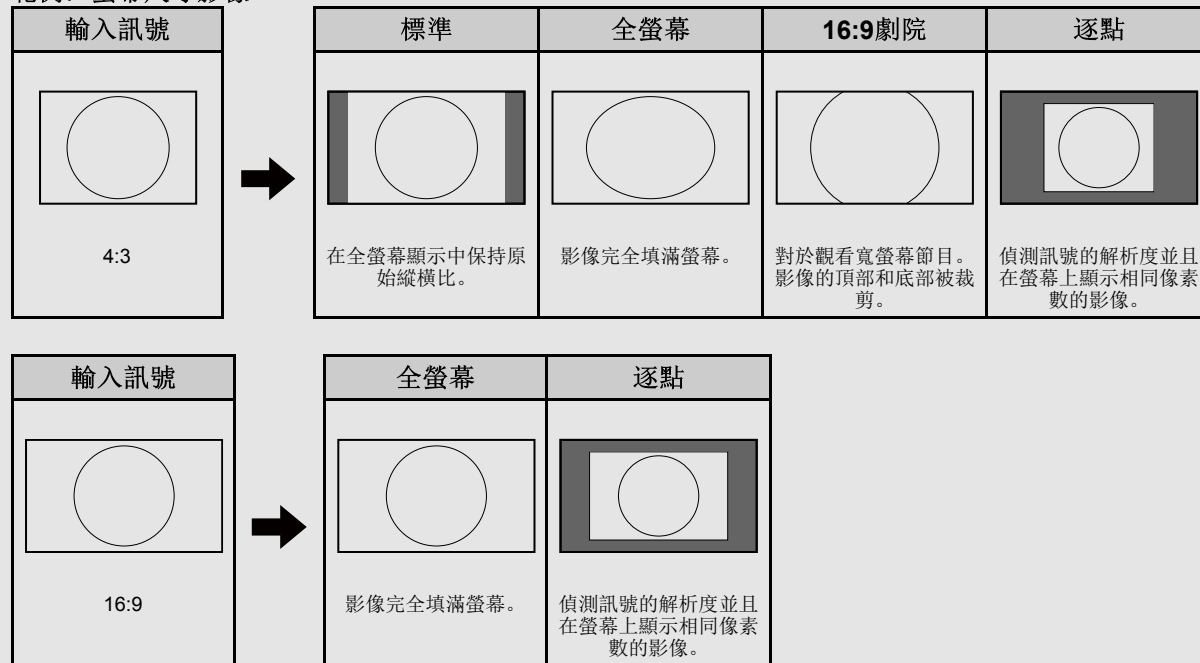

註

- 進行調整前連接電腦。請參閱設置嚮導。
- 可選擇的螢幕尺寸可能因輸入訊號類型而異。



NETFLIX

顯示 NETFLIX 畫面。

按下 **NETFLIX**。

註

- 電視處於關閉狀態時，按下 **NETFLIX** 按鈕，會啟動電視並顯示 NETFLIX 畫面。
- 為了欣賞 Netflix，需確保：
 - 寬帶網絡鏈接
([請參閱第9-1頁。](#))
 - 完成網絡設置
([請參閱第9-1頁。](#))



YouTube

顯示 YouTube 畫面。

按下 **YouTube**。

註

- 電視處於關閉狀態時，按下 **YouTube** 按鈕，會啟動電視並顯示 YouTube 畫面。
- 為了欣賞 YouTube，需確保：
 - 寬帶網絡鏈接
([請參閱第9-1頁。](#))
 - 完成網絡設置
([請參閱第9-1頁。](#))

準備

您可以將電視機連接到 USB 記憶體裝置、USB 硬碟機、家庭網路伺服器，以瀏覽圖片、聆聽音樂和觀看影片。

註

- 視 USB 記憶體裝置/USB 硬碟機/家庭網路伺服器而定，電視可能無法辨識記錄的資料。
- 如果 USB 記憶體裝置/USB 硬碟機/家庭網路伺服器包含多個檔案或資料夾，讀取記錄的資料可能需要花費一些時間。
- 命名檔案時只能使用英數字元。
- 可能無法顯示超過 80 個字元的檔案名稱（可能因字元集而異）。

連接 USB 記憶體裝置/USB 硬碟機

將含有已記錄相片、音樂或視訊的 USB 記憶體裝置或 SD 記憶卡插入電視機上的 USB 1 或 USB 2 端子。

- 如果多個端子中插入 USB 記憶體裝置，則以 USB 1 端子優先。

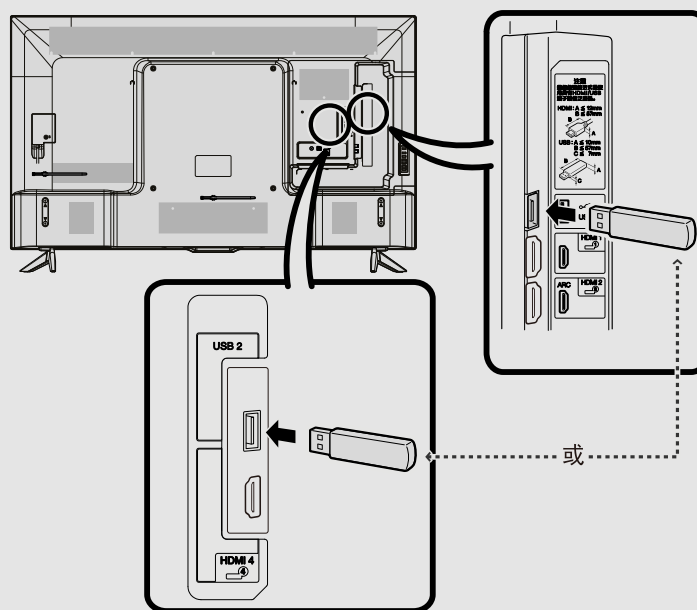

準備 (續)

- 連接 USB 硬碟機時，務必透過交流電轉接器使用硬碟機。
- 正在傳送檔案、使用幻燈片放映功能或切換畫面時，或是在您關閉「內容播放機」前，請勿移除 USB 記憶體裝置。
- 請勿將 USB 記憶體裝置/USB 硬碟機反覆插入電視機和從電視機移除。
- 使用讀卡機時，務必先插入 USB 記憶體裝置。

注意

- 將 USB 記憶體裝置連接到電視機上的 USB 端子時，請勿使用 USB 延長線。
- 將 USB 延長線與 USB 記憶體裝置一起使用可能會使電視機無法正確運作。

連接家庭網路伺服器

使用乙太網路線將電視機連接到家庭網路伺服器。

- 您也可以使用無線區域網路連接家庭網路伺服器。

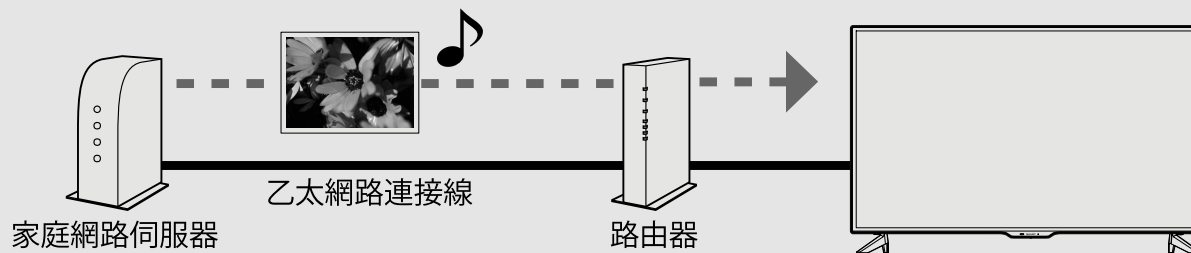

註

- 正在傳送檔案、切換到另一個畫面，或是在您關閉「內容播放機」前，請勿斷開家庭網路伺服器與電視機之間的連接。
- 請勿反覆連接和斷開家庭網路伺服器與電視機之間的連接。



選擇要播放的資料夾

- 若要播放 USB 記憶體裝置上的資料，請將 USB 記憶體裝置插入電視機。
- 1 從設備畫面選擇「Open Contents Player」，或是從首頁畫面啟動內容播放機應用程式。
- 2 按下 ◀/▶ 選擇「Music」（音樂）、「Video」（視訊）或「Photo」（相片），然後按下 ●（輸入）。

範例

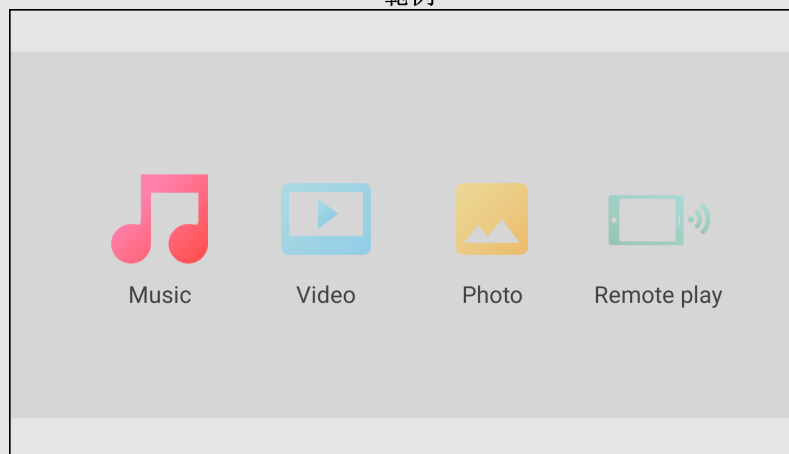

- 3 按下 ▲/▼（或◀/▶）選擇您想要從中尋找檔案的磁碟機/伺服器，然後按下 ●（輸入）。
- 4 按下◀/▶選擇想要的資料夾，然後按下●（輸入）。



選擇要播放的資料夾（續）

註

- 如果將電視關閉後再開啟，指定到 USB 的號碼可能會改變。

USB 裝置相容性

USB 裝置	USB 記憶體、USB 讀卡機（大量儲存等級）、USB 硬碟機
檔案系統	FAT/FAT32

相片檔案格式

格式	JPEG、PNG、BMP
----	--------------

音樂檔案格式

格式	取樣率 [KHz]	位元率 [Kbps]
MP3	8/11.025/12/16/ 22.050/24/32/44.1/48	8~320
AAC	32/44.1/48	8~320
WMA	8/11.025/16/22.05/ 32/44.1/48/64/88.2/96	8~384
WAV	8/11.025/12/16/ 22.050/24/32/44.1/48	8~1024



選擇要播放的資料夾（續）

視訊檔案格式

容器	視訊	音訊
AVI	MPEG-1 MPEG-2 MPEG-4 H.264	PCM MP2: MPEG-1 Layer2 MP3: MPEG-1 Layer3 AAC AC3 WMA
MKV	MPEG-1 MPEG-2 MPEG-4 H.264 VP8 H.265(HEVC)	PCM MP2: MPEG-1 Layer2 MP3: MPEG-1 Layer3 AAC AC3 WMA VORBIS
ASF	MPEG-4 VC1(WMV3)	MP3: MPEG-1 Layer3 WMA
PS	MPEG-1 MPEG-2	MP2: MPEG-1 Layer2 MP3: MPEG-1 Layer3 AC3
TS	MPEG-2 VC1(WMV3) H.264 H.265(HEVC)	MP2: MPEG-1 Layer2 AAC AC3
MP4	MPEG-4 H.264 H.265(HEVC) VP8 VC1(WMV3)	MP2: MPEG-1 Layer2 MP3: MPEG-1 Layer3 AAC

註

- 不支援逐行格式的 jpeg 檔案。
- USB 1.1 裝置可能無法正常播放。
- 無法保證使用 USB 集線器的操作。
- 視檔案而定，可能無法播放某些視訊檔案格式。
- 視檔案格式而定，某些影像可能無法以適當的縱橫比顯示。
- 不使用副檔名判斷檔案格式。

家庭網路伺服器相容性

相片檔案格式	JPEG
音樂檔案格式	WAV、MP3
視訊檔案格式	MPEG2-PS、MPEG2-TS、 WMV、ASF、MP4、 MOV、AVI

註

- 不支援逐行格式的 jpeg 檔案。
- 視檔案或伺服器而定，可能無法播放某些視訊檔案格式。



播放 USB 記憶體裝置/家庭網路伺服器上的檔案

相片模式

檢視縮圖

範例

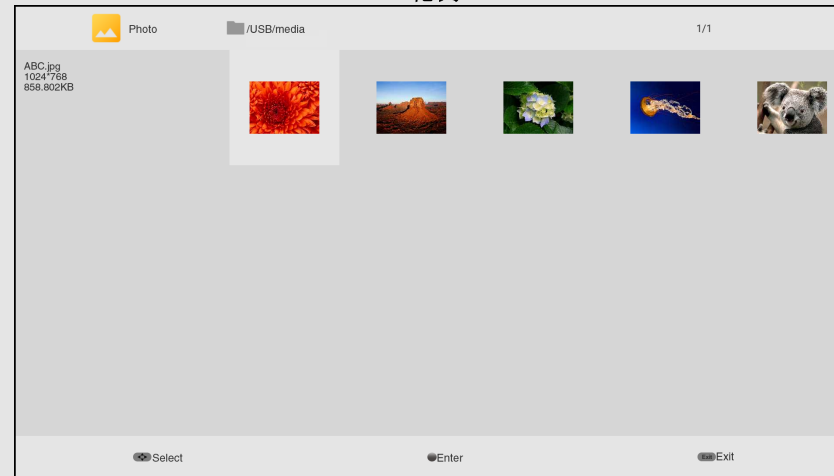

縮圖/清單操作按鈕

按鈕	說明
▲ / ▼	選擇所需的項目。
◀	在縮圖模式中：選擇所需的項目。 在清單模式中：返回上一個程序。
▶	在縮圖模式中：選擇所需的項目。 在清單模式中：選擇一個資料夾圖示時：進入此目錄。 在清單模式中：選擇一個相片檔案時：放大此相片。
● (輸入)	選擇一個資料夾圖示時：進入此目錄。 選擇一個相片檔案時：放大此相片。
◀ (返回)	在縮圖模式中：返回上一個程序。 在清單模式中：關閉應用程式。
藍	變更縮圖/清單模式。
黃	顯示選單畫面。



播放 USB 記憶體裝置/家庭網路伺服器上的檔案 (續)

縮圖操作選單

按下 ▲/▼ 選擇一個項目並根據您的喜好進行設定。

範例

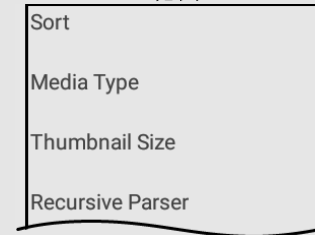

Sort (排序)

您可以變更檔案的排序方式。

按下 ▲/▼ 選擇「Type」(類型)、「Date」(日期)或「Name」(名稱)，然後按下 ● (輸入)。

Media Type (媒體類型)

顯示遞迴剖析器畫面時切換媒體類型。

Thumbnail Size (縮圖大小)

變更縮圖大小。

Small/Medium/Large (小/中/大)

Recursive Parser (遞迴剖析器)

根據媒體類型設定顯示所有檔案。

註

- 您可以在畫面左上角查看所選相片的檔案名稱、檔案大小和像素大小。
- 當您檢視「內容播放機」應用程式時，不能指定影像/音頻設定。



播放 USB 記憶體裝置/家庭網路伺服器上的檔案 (續)

幻燈片放映

在縮圖選擇畫面上顯示的相片以幻燈片放映顯示。

幻燈片放映操作的按鈕

按鈕	說明
	播放幻燈片。
	暫停幻燈片。
	選擇所需的項目。
	返回縮圖選擇畫面。
黃	顯示 USB 選單畫面。

幻燈片放映選單

範例

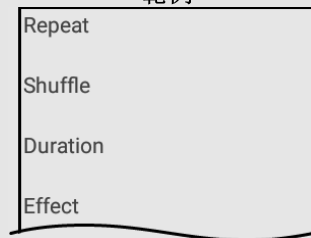

Repeat (重複)

設定是否反覆顯示幻燈片。

None/Repeat One/Repeat All
(無/單一重複/全部重複)

Shuffle (隨機播放)

隨機播放資料夾內的影像檔案並以幻燈片顯示。

Duration (持續時間)

指定顯示下一個影像之前的時間長度。

按下 ▲ / ▼ 選擇想要的時間長度，然後按下 ● (輸入)。

Short/Medium/Long (短/中/長)

Effect (效果)

指定轉換到下一個影像的效果。

None/Dissolve/Wipe right/Wipe left/Wipe up/Wipe down/Box in/Box out/Random
(無/溶解/往右擦去/往左/擦去/往上擦去/往下擦去/矩形淡入/矩形淡出/隨機)

Rotate (旋轉)*

將相片向右旋轉90度。

* 只有在暫停播放時才會顯示。

Zoom (縮放)*

放大影像。

Normal/Zoom1/Zoom2 (標準/縮放 1/縮放 2)

* 只有在暫停播放時才會顯示。

Sort (排序)

您可以變更檔案的排序方式。

按下 ▲ / ▼ 選擇「Type」(類型)、「Date」(日期)或「Name」(名稱)，然後按下 ● (輸入)。

註

- 幻燈片持續播放，直到您按下 (返回) 為止。
- 如需設定幻燈片放映速度，請選擇選單畫面上的「Duration」(持續時間)。



播放 USB 記憶體裝置/家庭網路伺服器上的檔案 (續)

音頻模式

檢視縮圖

範例



縮圖/清單操作按鈕

按鈕	說明
▲ / ▼	選擇所需的項目。
◀	在縮圖模式中：選擇所需的項目。 在清單模式中：返回上一個程序。
▶	在縮圖模式中：選擇所需的項目。 在清單模式中：選擇一個資料夾圖示時：進入此目錄。 在清單模式中：選擇一個音樂檔案時：播放音樂。
● (輸入)	選擇一個資料夾圖示時：進入此目錄。 選擇一個音樂檔案時：播放音樂。
◀ (返回)	在縮圖模式中：返回上一個程序。 在清單模式中：關閉應用程式。
藍	變更縮圖/清單模式。
黃	顯示選單畫面。

註

- 當您檢視「內容播放機」應用程式時，不能指定影像/音頻設定。



播放 USB 記憶體裝置/家庭網路伺服器上的檔案 (續)

縮圖操作選單

範例

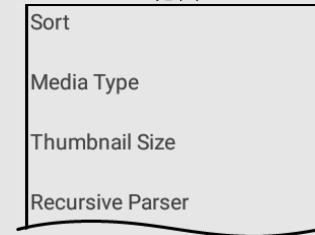

Sort (排序)

您可以變更檔案的排序方式。

按下 ▲/▼ 選擇「Date」(日期)、「Genre」(類別)、「Artist」(演出者)或「Album」(音訊簿)，然後按下 ● (輸入)。

Media Type (媒體類型)

顯示遞迴剖析器畫面時切換媒體類型。

Thumbnail Size (縮圖大小)

變更縮圖大小。

Small/Medium/Large (小/中/大)

Recursive Parser (遞迴剖析器)

根據媒體類型設定顯示所有檔案。



播放 USB 記憶體裝置/家庭網路伺服器上的檔案 (續)

播放模式

播放模式的按鈕

按鈕	說明
◀◀	每次按下 ◀◀，快速倒轉速度就會改變。
▶▶	每次按下 ▶▶，快速前轉速度就會改變。
⏸	暫停音樂。
◀◀◀	前往上一個檔案。
▶▶▶	前往下一個檔案。
▲/▼/◀/▶、● (輸入)	選擇所需的項目。
◀ (返回)	返回上一個程序。
黃	顯示選單畫面。

註

- 視檔案而定，顯示的播放時間可能與實際播放時間稍微不同。

播放模式的選單

範例



Repeat (重複)

指定重複播放設定。

None/Repeat One/Repeat All
(無/單一重複/全部重複)

Shuffle (隨機播放)

隨機播放資料夾內的音樂。

Hide Spectrum/Show Spectrum (隱藏光譜/顯示光譜)

顯示或隱藏光譜。

Lyric (歌詞)

您可以變更歌詞顯示類型。

只有在存在歌詞檔案 (「.lrc」) 時才提供此功能。

僅支援 UTF-8 字元碼歌詞檔案 (不含 BOM)。



播放 USB 記憶體裝置/家庭網路伺服器上的檔案 (續)

視頻模式

檢視縮圖

範例

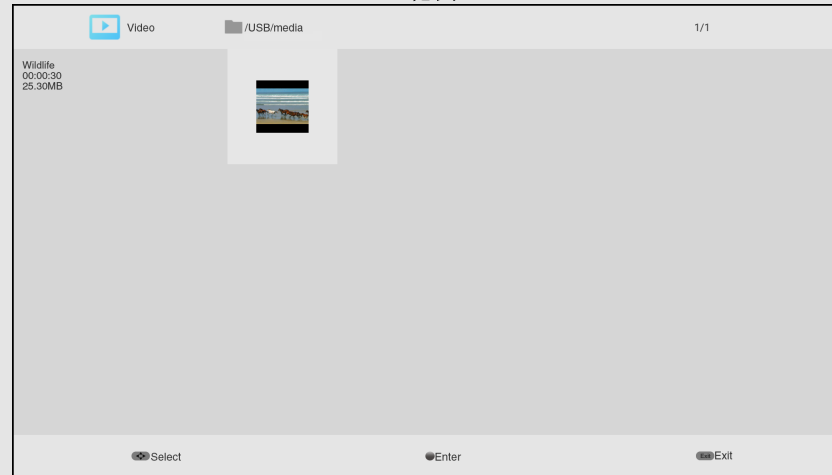

縮圖/清單操作按鈕

按鈕	說明
▲ / ▼	選擇所需的項目。
◀	在縮圖模式中：選擇所需的項目。 在清單模式中：返回上一個程序。
▶	在縮圖模式中：選擇所需的項目。 在清單模式中：選擇一個資料夾圖示時：進入此目錄。 在清單模式中：選擇一個視訊檔案時：播放此視訊檔案。
● (輸入)	選擇一個資料夾圖示時：進入此目錄。 選擇一個視訊檔案時：播放此視訊檔案。
← (返回)	在縮圖模式中：返回上一個程序。 在清單模式中：關閉應用程式。
藍	變更縮圖/清單模式。
黃	顯示選單畫面。



播放 USB 記憶體裝置/家庭網路伺服器上的檔案 (續)

縮圖操作選單

範例

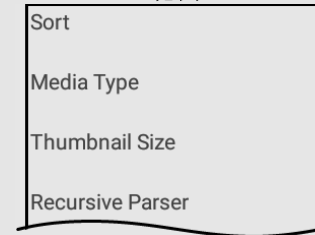

Sort (排序)

您可以變更檔案的排序方式。

按下 ▲/▼ 選擇「Type」(類型)、「Date」(日期)或「Name」(名稱)，然後按下 ● (輸入)。

Media Type (媒體類型)

顯示遞迴剖析器畫面時切換媒體類型。

Thumbnail Size (縮圖大小)

變更縮圖大小。

Small/Medium/Large (小/中/大)

Recursive Parser (遞迴剖析器)

根據媒體類型設定顯示所有檔案。

註

- 當您檢視「內容播放機」應用程式時，不能指定影像/音頻設定。



播放 USB 記憶體裝置/家庭網路伺服器上的檔案 (續)

播放模式

播放模式的按鈕

按鈕	說明
◀◀	每次按下 ◀◀，快速倒轉速度就會改變。
▶	播放視訊
▶▶	每次按下 ▶▶，快速前轉速度就會改變。
⏸	暫停視訊。
◀◀	前往上一個檔案。
■	停止視訊。
▶▶	前往下一個檔案。
▲ / ▼ / ◀ / ▶ / ● (輸入)	選擇所需的項目。
◀ (返回)	返回上一個程序。
黃	顯示選單畫面。

播放模式的選單

範例

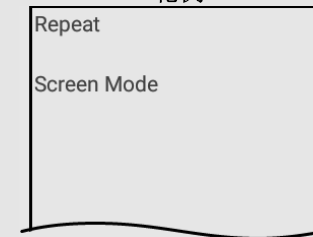

Repeat (重複)

指定重複播放設定。

None/Repeat One/Repeat All
(無/單一重複/全部重複)

Screen Mode (螢幕模式)

設定螢幕尺寸。

Auto/Original (自動/原尺寸)



從攜帶式裝置播放檔案

透過遠端播放功能，您可以使用攜帶式裝置播放家庭網路伺服器上的圖片、影片和音樂。

準備

使用 Wi-Fi 將智慧型手機或平板電腦連接到電視機。

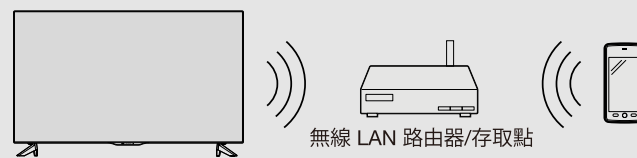

註

- 必須具備無線存取點，才能使用攜帶式裝置。



從攜帶式裝置播放檔案 (續)

- 1 從設備畫面選擇「Open Contents Player」，或是從首頁畫面啟動內容播放機應用程式。
- 2 按下 ◀/▶ 選擇「Remote play」(遠端播放) 圖示，然後按下 ● (輸入)。

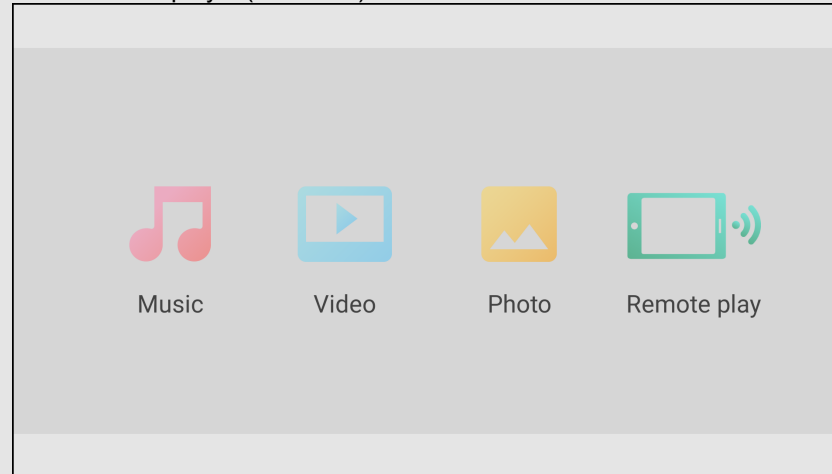

- 3 當電視處於待機模式時，將相片/音樂/視訊從智慧型手機、平板電腦或類似裝置傳送到電視。
- 若要使用遠端播放功能，您的攜帶式裝置必須為通過 DLNA 認證的數位媒體控制器。

註

- 只有當您從首頁畫面啟動內容播放機應用程式並顯示遠端播放的待機畫面後，此功能才會啟動。
- 正在使用網際網路應用程式時，此功能可能無效。
- 關於相容格式的資訊，請參閱 [第6-5頁](#) 的「家庭網路伺服器相容性」。
- 不支援某些數位媒體控制器和遠端播放應用程式。在這個情況下，不論能否播放檔案，可能都會顯示「Playback not possible」(無法播放) 的訊息並停止播放。

使用 LINK 操作控制 HDMI 設備

LINK 操作是什麼？

- 使用 HDMI CEC（消費性電子產品控制）通訊協定，您可以透過 LINK 操作以互動方式操作相容的系統設備（藍光光碟設備、影音擴大機、DVD）。
- 將 LINK 相容裝置透過 HDMI 認證電纜連接到電視機，您可以使用電視遙控器控制錄影機或影音擴大機。
- LINK 操作可讓您使用一台遙控器操作連接 HDMI 的設備。

註

- HDMI IN 1 和 2 端子都能接收 4K60P 4:4:4 訊號。若要接收 4K60P 4:4:4 訊號，在設備選單上將 HDMI 類型設定為「全螢幕」。（請參閱第4-9頁）
- 若要將電視機連接到 LINK 相容設備，請使用市售電纜。
- 將遙控器指向電視機，而不是連接的 HDMI 設備。
- 視使用的 HDMI 電纜類型而定，可能會產生視訊雜訊。務必使用 HDMI 認證電纜。
- 使用本系統可以連接最多3台 HDMI 錄製設備和一台影音擴大機。

註

- 如果設備無法運作，請開啟設備電源並使用外部設備選擇適當的輸入源。
- 使用 HDMI 分離器或影音選擇器時，LINK 功能可能無法正常運作。這些裝置可能會造成影像和/或聲音中斷。不需變更遙控器的設定，即可操作連接的 LINK 相容裝置。

單鍵播放

當電視處於待機模式時，會自動開啟電源並播放來自 HDMI 來源的影像。

單一遙控器

LINK 操作會自動辨識連接的 HDMI 裝置，您可以如同使用通用遙控器一樣控制電視機和裝置。

控制 LINK 相容的音訊系統

設定 LINK 相容音訊系統的音量。

註

- 以上說明為 LINK 操作功能的範例之一。
- 請參閱本操作手冊以及要搭配本電視機使用的 LINK 相容裝置的操作手冊。

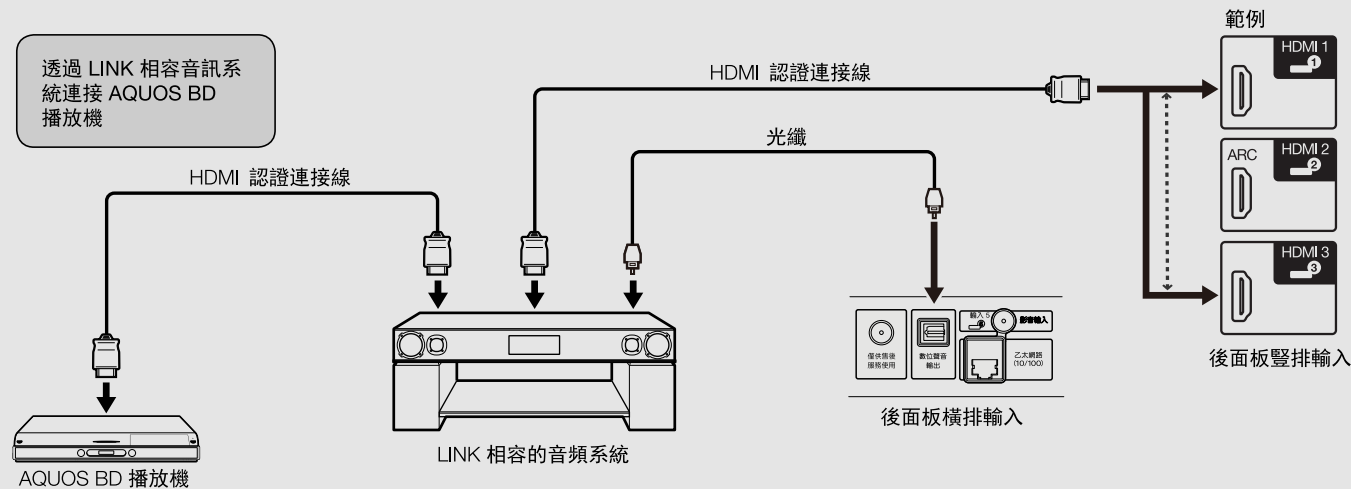



使用 LINK 操作控制 HDMI 設備 (續)

單鍵播放

LINK 操作可讓您使用一台遙控器操作連接 HDMI 的設備。

按下 ► 開始播放標題。

- 播放上次播放的節目。您可以在觀賞節目時使用以下按鈕。

按鈕	說明
◀◀	按住此按鈕以倒轉。
▶	開始播放。
▶▶	按住此按鈕以快速前轉。
■	停止播放。
	設定暫停和靜止影像。
◀◀	快速按一下可將您帶往目前播放的章節起點。每按一次，就會回到上一個章節的起點。
▶▶	快速按一下可將您帶往下一個章節起點。每按一次，就會前往下一個章節的起點。

設定音訊輸入

音訊選擇 HDMI

此功能可將端子設定為輸出電腦音訊。
調整項目因輸入源而異。選擇對應電腦所連接端子的輸入源，然後調整所需的項目。
若要執行操作，請參閱「首頁」>「設定」>「TV」>「輸入/輸出」>「音訊選擇 HDMI」。

HDMI 3

HDMI: 當您使用 HDMI 認證電纜連接電視與電腦，並且透過同一條電纜輸入音訊時，選擇此項。

HDMI+AV 輸入:當您使用 HDMI 認證電纜連接電視與電腦，並且透過Ø 3.5 mm立體聲微型介面輸入音訊時，選擇此項。

註

- 當「音訊選擇 HDMI」設定為「HDMI+AV 輸入」時，如果您只使用一條 HDMI 認證電纜連接 HDMI 相容的設備，將不會產生聲音。若要產生聲音，您應進行類比音訊連接。
- 如果您想要只使用一條 HDMI 認證電纜連接 HDMI 相容的設備，請將「音訊選擇 HDMI」設定為「HDMI」。
- 只有 HDMI IN 3 可設定「音訊選擇 HDMI」。

連接網際網路

將電視連接到寬頻系統，可以從電視連上網際網路。

- 您可以使用多種串流內容和網際網路應用程式。
- 必須配置網路設定，才能使用串流內容和網際網路應用程式。

可以從「首頁」>「設定」>「網路與週邊設備」>「網路」配置這些設定。

註

- 若要將電視連接到網際網路，必須具備寬頻網際網路連線。
- 如果您沒有寬頻網際網路連線，請諮詢您購買本電視的商店，或是詢問您的網際網路服務供應商或電話公司。
- 已建立網際網路連線時，不能同時使用乙太網路和無線連接。僅使用一種連接類型。

使用乙太網路線

使用乙太網路線（市售）將電視機上的乙太網路端子連接到寬頻路由器（市售）。

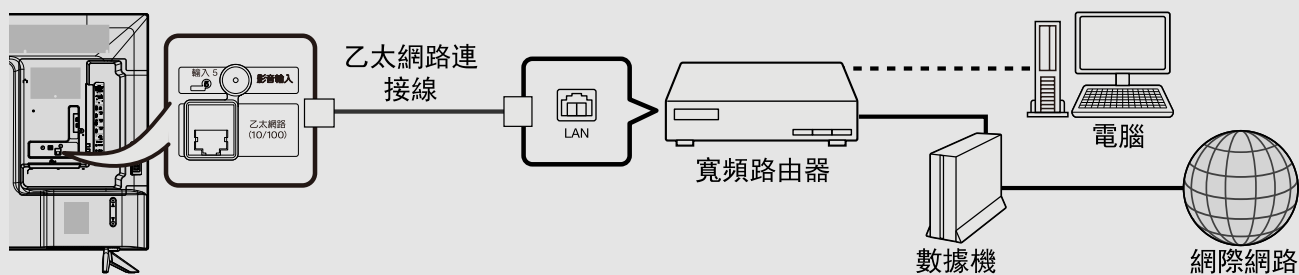

使用無線區域網路

本電視具備無線區域網路功能。

對於無線區域網路連接，您必須使用無線設定以連接存取點和電視。

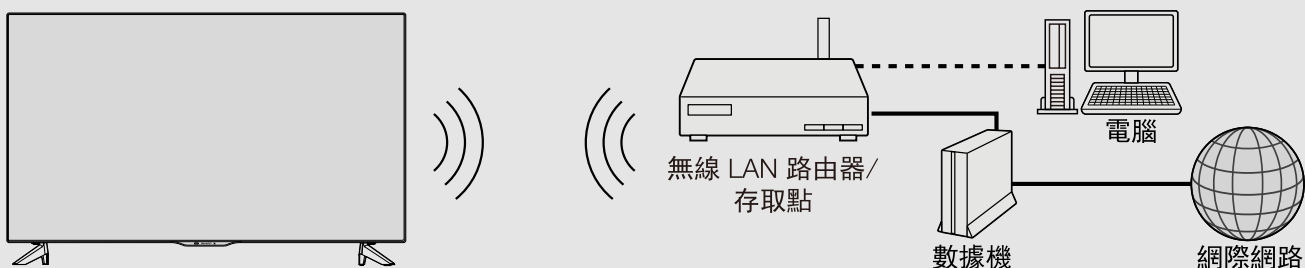

連接網際網路（續）

註

- 本電視具備內建無線區域網路功能。另外使用 USB 無線區域網路轉接器可能會造成無線電通訊不符合無線電通訊規定。因此請勿使用另外的無線區域網路轉接器。
- 不能保證在所有住宅環境中的無線區域網路連接和性能。在以下情況中，無線區域網路訊號可能微弱或變差，或是連線速度可能會變慢。
 - 在混凝土、鋼筋或金屬製造的建築物中使用時
 - 放置在阻礙訊號的物體附近時
 - 與發射相同頻率的其他無線裝置一起使用時
 - 在微波爐和放射磁場、靜電荷或電磁干擾的其他裝置附近使用時
- 在 2.4-GHz 頻率中出現顯著干擾時（例如來自其他無線區域網路裝置、Bluetooth® 裝置、2.4-GHz 無線電話和微波爐的干擾），建議您使用支援 IEEE802.11ac（5 GHz）的無線區域網路路由器/存取點，並且將存取點設定為以 5 GHz 傳輸。如需設置的詳細資訊，請參閱存取點的操作手冊。
- 無法保證與沒有 Wi-Fi® 認證的存取點一起使用時的操作。
- 需要具備無線區域網路路由器/存取點，才能透過無線區域網路將電視機連接網際網路。關於設置，請參閱存取點的操作手冊。
- 如果您的存取點設定為隱形模式（防止被其他裝置偵測），您可能無法建立連線。在這個情況下，請關閉存取點的隱形模式。
- 必須具備穩定的連線速度才能播放串流內容。如果無線區域網路速度不穩定，請使用乙太網路連線。
- 轉讓給第三方或丟棄前，務必初始化無線區域網路設定。
- 在室外使用無線區域網路時，請遵循您所在國家的法規。
- 如果您無法在以上操作連接網際網路，將出現錯誤訊息。在此情況下，請按下退出關閉所連接電視的功能，以便對網路設定進行變更。
- 如果您仍然無法連接網際網路，請諮詢您的網際網路服務供應商或電話公司。
- 使用應用程式時，您不能從「首頁」>「設定」>「網路與週邊設備」>「網路」配置設定。如果您必須配置「網路」設定，請按下退出鍵關閉功能。



使用鍵盤和滑鼠

使用應用程式時，您可以使用鍵盤或滑鼠操作電視。

- 當您使用 **USB** 裝置時，請將裝置連接到電視機上的 **USB** 端子。
- 當您使用藍牙裝置時，請進行「藍牙」的必要設定。

註

- 視使用的應用程式而定，鍵盤或滑鼠可能無法正常運作。
- 視使用的裝置而定，藍牙裝置可能無法正常運作。

備註

免責聲明

- 本 SHARP 裝置促進存取第三方提供的內容和服務。透過本裝置存取的內容和服務屬於第三方，而且可能專屬於第三方。因此，此類第三方內容和服務的任何使用都必須依照該內容或服務供應商提供的任何授權或使用條款。若您未能遵從該授權或使用條款，SHARP 對於您或任何第三方概不負責。除非適用內容或服務供應商特別授權，否則提供的所有第三方內容和服務僅供個人和非商業用途；您不得透過任何方式或媒體修改、複製、分發、傳送、展示、執行、重製、上傳、發佈、授權、創建衍生創作、轉讓或出售透過此裝置提供的任何內容或服務。
- 對於第三方內容或服務相關的顧客服務相關議題，SHARP 概不負責。對於與第三方內容或服務相關的任何問題、意見或服務相關的疑問，應直接諮詢適用的內容或服務提供商。
您可能會由於與裝置本身無關的各種原因而無法從裝置存取內容或服務，包括但不限於停電、其他網際網路連接，或未能正確配置裝置。對於此類故障或維修產生的中斷，不論原因為何或本來是否能夠避免，SHARP、其董事、管理人員、僱員、代理人、承包商和子公司對於您或任何第三方概不負責。
- 所有可透過本裝置存取的第三方內容或服務係基於「可用性」以「現狀」提供給您，SHARP 與其子公司沒有對您作出任何擔保或聲明，不論是明示或暗示，包括但不限於對於提供給您的內容或服務之適銷性、不侵權、適合特定用途、適用性、可用性、準確性、完整性、安全性、所有權、實用性、無過失或無錯誤或是不中斷操作或使用的任何擔保，也不擔保內容或服務將符合您的需求或期望。
- SHARP 並非第三方內容或服務供應商的代理人，而且對於第三方內容或服務供應商的行為或疏忽以及與該第三方供應商相關的任何內容或服務方面概不負責。
- 在任何情況下，對於您或任何第三方的任何直接、間接、特殊、偶然、懲罰性、後果性或其他損失，不論責任理論是基於合約、侵權、過失、違反保證、嚴格責任或其他方面，而且無論 SHARP 和/或其子公司是否已被告知發生此類損害的可能性，SHARP 和/或其子公司概不負責。

疑難排解

問題	可能的解決方案
<ul style="list-style-type: none"> 沒有電源 	<ul style="list-style-type: none"> 檢查您是否按下遙控器的電源。 交流電源線是否已斷開？ 電源是否已開啟？
<ul style="list-style-type: none"> 不能操作本機。 	<ul style="list-style-type: none"> 閃電、靜電等外部影響可能會造成無法進行正常操作。在這個情況下，請先關閉電視電源，或是拔掉交流電源線插頭並在1或2分鐘後重新插入，然後再操作裝置。
<ul style="list-style-type: none"> 遙控器無法運作。 	<ul style="list-style-type: none"> 要使用遙控器操作的設備是否正確設定？按下電視將遙控器設定為操作電視的設定。 是否依照正確的極性 (+、-) 裝入電池？ 電池電量是否已經耗盡？（請更換新的電池。） 是否在強光或螢光燈下使用？ 是否有螢光燈照射到遙控感測器上？
<ul style="list-style-type: none"> 畫面被切斷/畫面有邊緣條。 	<ul style="list-style-type: none"> 畫面大小等螢幕模式調整是否正確？ 第5-7到5-9頁
<ul style="list-style-type: none"> 出現奇怪的顏色、顏色太淡或顏色錯位 	<ul style="list-style-type: none"> 調整影像色調。 第3-3到3-21頁 房間是否太亮？在太亮的房間裡，畫面可能看起來比較暗淡。
<ul style="list-style-type: none"> 電源突然關閉。 	<ul style="list-style-type: none"> 是否設定了睡眠定時器？ 第5-6頁 檢查電源控制設定。 第4-22到4-24頁 本機內部溫度升高。移開擋住通風口的物體，或是清洗通風口。

問題	可能的解決方案
<ul style="list-style-type: none"> 沒有影像 	<ul style="list-style-type: none"> 與其他組件之間的連接是否正確？ 若未顯示電腦影像，請檢查下列事項： <ul style="list-style-type: none"> 將筆記型電腦連接到電視時，確定電腦的顯示輸出模式設定為外接式顯示器。 對於套用到 HDMI 輸入的 4K60P 訊號，外接裝置可能無法正確輸出訊號。將「HDMI 類型選擇」設定為「限制」。 第4-8頁
<ul style="list-style-type: none"> HD節目畫質不良。 	<ul style="list-style-type: none"> 若要欣賞來自外接設備的 HD 影像，您需要設定 HDMI 連接或組件連接。 如果節目內容並非 HD 畫質，則無法顯示 HD 影像。確定您觀看的節目提供 HD 影像。 可能需要設定 HD 有線/衛星電視機上盒，才能透過有線/衛星電視輸出 HD 影像。 有線/衛星廣播可能不支援 1080p 的訊號解析度。
<ul style="list-style-type: none"> 電視有時會發出爆裂聲。 	<ul style="list-style-type: none"> 這並非故障。當外殼隨著溫度改變而稍微膨脹或收縮時會發生此情況。這並不會影響電視效能。

疑難排解 (續)

問題	可能的解決方案
<ul style="list-style-type: none"> 沒有聲音 	<ul style="list-style-type: none"> 與其他組件之間的連接是否正確？ 音量是否太低？ 第5-2頁 是否在「音訊輸出」中選取「可變的」？ 第4-9頁 您是否按下遙控器的靜音？ 第5-3頁 檢查外接設備的音訊輸出。音量是否太低或靜音？ 當外接設備透過 HDMI 電纜連接時，您可能需要設定要經由 HDMI 電纜輸出的音訊。 如果音訊未從連接到 HDMI IN 3 端子的外接設備輸出，請檢查「音訊選擇 HDMI」設定。 第8-1頁 根據設備類型和正在播放的媒體而定，即使使用 HDMI 認證電纜連接外接設備，可能仍需連接音訊線。在這個情況下，除了將HDMI認證電纜連接到 HDMI IN 3 端子，還需要將 Ø 3.5 mm 立體聲微型介面連接線連接到 AUDIO IN 端子，並將「音訊選擇 HDMI」設定為「HDMI+AV 輸入」。 第8-1頁 透過 HDMI 認證電纜連接電腦時，請檢查下列事項： <ul style="list-style-type: none"> 電腦的音訊輸出是否正確設定？在電腦的聲音特性中檢查音訊輸出設定和輸出音訊格式。與本電視相容的音訊格式為 PCM、Dolby Digital。如果使用其他格式，就不能輸出音訊。 視電路板而定，可能只能輸出視訊訊號。在這個情況下，除了將 HDMI 認證電纜連接到 HDMI IN 3 端子，還需要將 Ø 3.5 mm 立體聲微型介面連接線連接到 AUDIO IN 端子，並將「音訊選擇 HDMI」設定為「HDMI+AV 輸入」。 第8-1頁

問題	可能的解決方案
<ul style="list-style-type: none"> Chromecast 內建影像/音訊無法輸出到電視。 	<ul style="list-style-type: none"> 檢查配對。

疑難排解 - 錯誤訊息

畫面上顯示的錯誤訊息範例	可能的解決方案
• 現在沒有廣播。	• 檢查天線訊號線。確定天線已正確設置。 • 檢查節目指南中的廣播時間。
• 收到不相容的音訊訊號。 檢查輸出裝置設定。	• 當輸入 PCM、Dolby Digital 以外的音訊格式時，會顯示此訊息。 - 將外接 HDMI 設備的音訊輸出格式設定為 PCM、Dolby Digital。 - 如需設定的詳細資訊，請參閱外接設備的操作手冊。

本產品軟體授權的資訊

軟體授權

您可以在畫面顯示的選單中閱讀軟體授權。請參閱「首頁」>「設定」>「TV」>「關於」>「法律資訊」>「開放原始碼授權」。

軟體構成要素

本產品內含的軟體是由 SHARP 或第三方各自擁有版權的多個軟體構件所組成。

關於在高溫和低溫環境中使用的注意事項

- 當本機在低溫空間使用時（例如房間、辦公室），圖像可能會拖尾或稍微延遲。這並不是故障，當溫度恢復正常時，本機的顯示也會恢復正常。
- 請勿將本機置於很熱或很冷的地方。也不要將本機置於受到陽光直射或接近熱源的地方，否則可能會引起外殼變形，並導致前面板故障。

儲存溫度：-20°C 至 +60°C

- Google, Android, Android TV, Chromecast built-in and YouTube are trademarks of Google Inc.

- Manufactured under license from Dolby Laboratories. Dolby, Dolby Audio, and the double-D symbol are trademarks of Dolby Laboratories.

- The terms HDMI and HDMI High-Definition Multimedia Interface, and the HDMI Logo are trademarks or registered trademarks of HDMI Licensing Administrator, Inc. in the United States and other countries.

- The Wi-Fi CERTIFIED™ Logo is a certification mark of Wi-Fi Alliance®.
- The Wi-Fi Protected Setup™ Logo is a certification mark of Wi-Fi Alliance®.

- The Bluetooth® word mark and logos are registered trademarks owned by Bluetooth SIG, Inc. and any use of such marks by SHARP Corporation is under license. Other trademarks and trade names are those of their respective owners.

- Manufactured under license from Eilex International, LLC. Eilex PRISM is a trademark of Eilex International, LLC. VIR Filter is a trademark of Eilex International, LLC.

Eilex Technology Description

- Eilex PRISM™ equalizes acoustic power volume density frequency response and corrects time and phase alignment errors of a speaker system. Speakers with Eilex PRISM perform as near-perfect electro-acoustic transducers providing true-to-original sound with the highest musicality and intelligibility.
- VIR Filter™ is high-performance filter developed for audio purposes.

- ANY USE OF THIS PRODUCT IN ANY MANNER OTHER THAN PERSONAL USE THAT COMPLIES WITH THE MPEG-2 STANDARD FOR ENCODING VIDEO INFORMATION FOR PACKAGED MEDIA IS EXPRESSLY PROHIBITED WITHOUT A LICENSE UNDER APPLICABLE PATENTS IN THE MPEG-2 PATENT PORTFOLIO, WHICH LICENSE IS AVAILABLE FROM MPEG LA, LLC, 6312 S. Fiddlers Green Circle, Suite 400 E, Greenwood Village, Colorado 80111 U.S.A.

- THIS PRODUCT IS LICENSED UNDER THE VC-1 PATENT PORTFOLIO LICENSE FOR THE PERSONAL AND NON-COMMERCIAL USE OF A CONSUMER TO (i) ENCODE VIDEO IN COMPLIANCE WITH THE VC-1 STANDARD ("VC-1 VIDEO") AND/OR (ii) DECODE VC-1 VIDEO THAT WAS ENCODED BY A CONSUMER ENGAGED IN A PERSONAL AND NON-COMMERCIAL ACTIVITY AND/OR WAS OBTAINED FROM A VIDEO PROVIDER LICENSED TO PROVIDE VC-1 VIDEO. NO LICENSE IS GRANTED OR SHALL BE IMPLIED FOR ANY OTHER USE. ADDITIONAL INFORMATION MAY BE OBTAINED FROM MPEG LA, L.L.C. SEE [HTTP://WWW.MPEGLA.COM](http://www.mpegla.com)

- THIS PRODUCT IS LICENSED UNDER THE AVC PATENT PORTFOLIO LICENSE FOR THE PERSONAL USE OF A CONSUMER OR OTHER USES IN WHICH IT DOES NOT RECEIVE REMUNERATION TO (i) ENCODE VIDEO IN COMPLIANCE WITH THE AVC STANDARD ("AVC VIDEO") AND/OR (ii) DECODE AVC VIDEO THAT WAS ENCODED BY A CONSUMER ENGAGED IN A PERSONAL ACTIVITY AND/OR WAS OBTAINED FROM A VIDEO PROVIDER LICENSED TO PROVIDE AVC VIDEO. NO LICENSE IS GRANTED OR SHALL BE IMPLIED FOR ANY OTHER USE. ADDITIONAL INFORMATION MAY BE OBTAINED FROM MPEG LA, L.L.C. SEE [HTTP://WWW.MPEGLA.COM](http://www.mpegla.com)

- THIS PRODUCT IS LICENSED UNDER THE MPEG-4 VISUAL PATENT PORTFOLIO LICENSE FOR THE PERSONAL AND NON-COMMERCIAL USE OF A CONSUMER FOR (i) ENCODING VIDEO IN COMPLIANCE WITH THE MPEG-4 VISUAL STANDARD ("MPEG-4 VIDEO") AND/OR (ii) DECODING MPEG-4 VIDEO THAT WAS ENCODED BY A CONSUMER ENGAGED IN A PERSONAL AND NON-COMMERCIAL ACTIVITY AND/OR WAS OBTAINED FROM A VIDEO PROVIDER LICENSED BY MPEG LA TO PROVIDE MPEG-4 VIDEO. NO LICENSE IS GRANTED OR SHALL BE IMPLIED FOR ANY OTHER USE. ADDITIONAL INFORMATION INCLUDING THAT RELATING TO PROMOTIONAL, INTERNAL AND COMMERCIAL USES AND LICENSING MAY BE OBTAINED FROM MPEG LA, L.L.C. SEE [HTTP://WWW.MPEGLA.COM](http://www.mpegla.com)

電視

項目		機型: LC-50UA6800T	機型: LC-60UA6800T
液晶面板		126 cm	153 cm
解析度		8,294,400 像素 (3840 x 2160)	
視訊彩色系統		PAL/SECAM/NTSC 3.58/NTSC 4.43/PAL 60	
電視功能	電視標準	類比	NTSC: M (僅適用於 CATV)
		數位	DVB-T
	接收頻道	類比 VHF/UHF	55.25—859.25 MHz
		數位 UHF	470—806 MHz
	電視調諧系統	自動預設 135 頻道	
立體聲/雙語	BTSC 系統		
音訊放大器		10 W x 2	
端子	(有線電視/無線電視) ANT (天線輸入)	UHF/VHF/CATV 75 Ω F 類型	
	僅供售後服務使用	Ø 3.5 mm 插孔	
	輸入 1 HDMI	HDMI (HDMI 輸入)	
	輸入 2 (ARC) HDMI	HDMI (HDMI 輸入), ARC	
	輸入 3 HDMI	HDMI (HDMI 輸入)	
	輸入 4 HDMI	HDMI (HDMI 輸入)	
	輸入 5	聲音輸入、視訊輸入	
	USB 1	USB	
	USB 2	USB	
	乙太網路 (10/100 BASE-T)	網路連接器	
	數位聲音輸出	光學 S/PDIF 數位聲音輸出	
	輸出	Ø 3.5 mm 立體聲插孔 (聲音輸出)	
螢幕顯示語言		英文(US)/英文(UK)/繁體中文	
電源要求		AC 110 V, 60 Hz	
耗電量		151 W (0.6 W 待機)	196 W (0.5 W 待機)
尺寸	不含底座	1125 (寬) x 662 (高) x 67 (深) mm	1355 (寬) x 791 (高) x 86 (深) mm
	含底座	1125 (寬) x 711 (高) x 231 (深) mm	1355 (寬) x 856 (高) x 379 (深) mm
不含底座重量 (含底座重量)		14.5 kg (15 kg)	25.5 kg (27 kg)
操作溫度		0°C to +40°C	

• 作為不斷改進政策的一部份, SHARP 保留改進產品而變更設計和規格的權利, 恕不另行通知。以上性能規格的數值為產品設備的標稱值。個別設備的相關數值可能略有差異。

注意

- 安裝液晶電視需要專業技術, 因此必須由合格的維修人員進行。顧客不應自行嘗試安裝。SHARP 對由於安裝不當或安裝造成的事故或傷害不承擔任何責任。
- 開始操作前, 請詳細閱讀托架隨附的說明。

無線區域網路

規格	
標準	IEEE 802.11a/b/g/n/ac
安全	靜態 WEP (僅64/128位元金鑰索引1) WPA-PSK (TKIP) WPA2-PSK (AES)
調變	IEEE802.11b: DBPSK, DQPSK, CCK / DSSS HRDSSS IEEE802.11a: BPSK, QPSK, 16QAM, DBPSK, DQPSK, CCK / OFDM IEEE802.11g: BPSK, QPSK, 16QAM, DBPSK, DQPSK, CCK, PBCC / OFDM IEEE802.11n: BPSK, QPSK, 16QAM, 64QAM / OFDM IEEE802.11ac: BPSK, QPSK, 16QAM, 64QAM, 256QAM / OFDM
輸送量	IEEE802.11b: 1, 2.5, 5, 11Mbps IEEE802.11a: 6, 9, 12, 18, 24, 36, 48, 54Mbps IEEE802.11g: 6, 9, 12, 18, 24, 36, 48, 54Mbps IEEE802.11n: ~300Mbps IEEE802.11ac: ~866.6Mbps



尺寸圖



LC-50UA6800T

單位：公釐

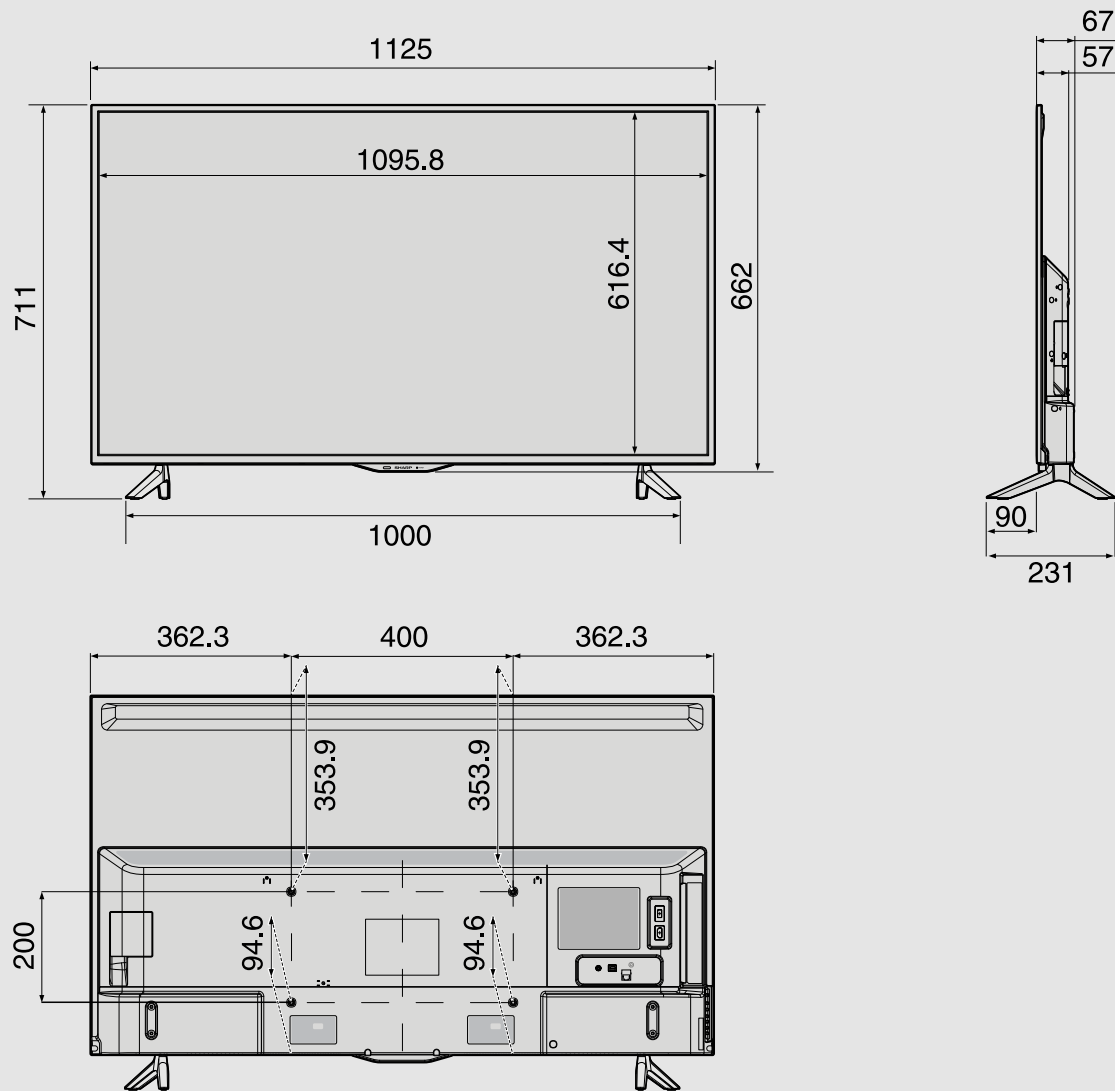

CT 13-1

中文 | ENGLISH



尺寸圖



LC-60UA6800T

單位：公釐

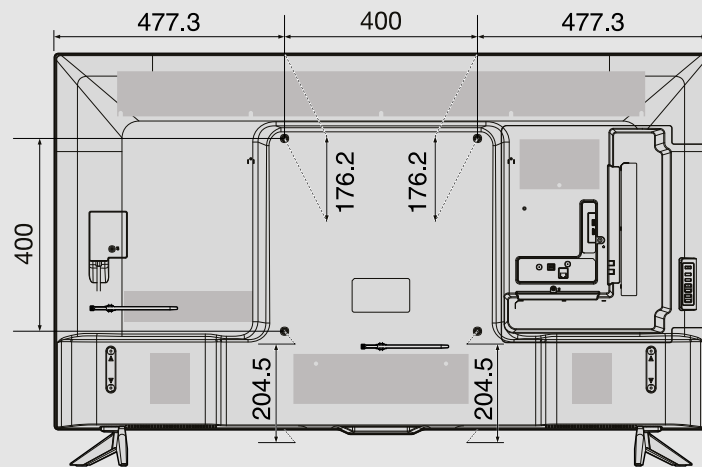
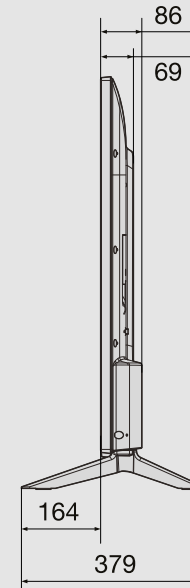
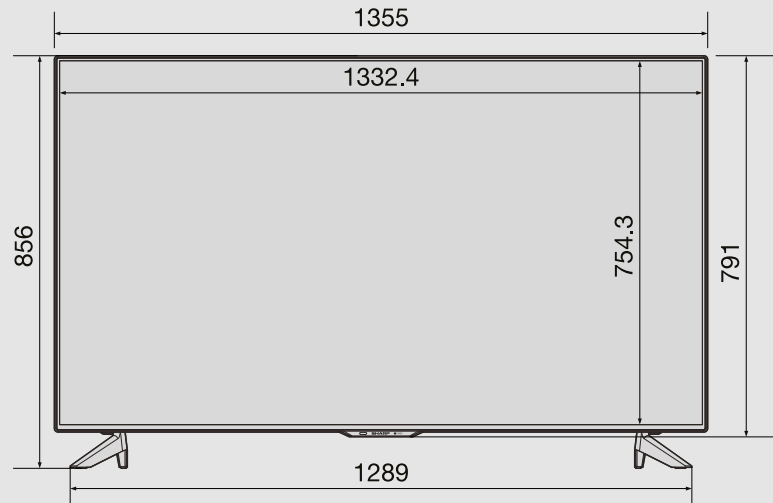

CT 13-2

中文 | ENGLISH



SHARP[®]
SHARP CORPORATION