

# SHARP®

## FU-H30T-W

空氣清淨機  
使用說明書



High-Density 7000\*

Plasmacluster 標誌與 Plasmacluster 都是 SHARP 株式會社的註冊商標。



\* 本技術標識的數字，為商品置於牆邊，以「中」速運轉情況下，於高濃度自動除菌離子 7000 適用地板面積的房間中央（離地 1.2 公尺處）所測得之每 1 立方公分離子數量概略值。

直立式

## 操作您的新空氣清淨機之前，請詳細閱讀本手冊

空氣清淨機從進氣口吸入室內空氣，讓空氣通過前置過濾網及主機內的集塵 HEPA 過濾網，然後將淨化後的空氣由出風口排出。

集塵 HEPA 過濾網可以去除 99.97% 穿過過濾網的約 0.3 微米的灰塵。

### 注意

- 空氣清淨機用於去除空氣中懸浮的灰塵，而不是有害氣體（如香菸煙霧中的一氧化碳）。

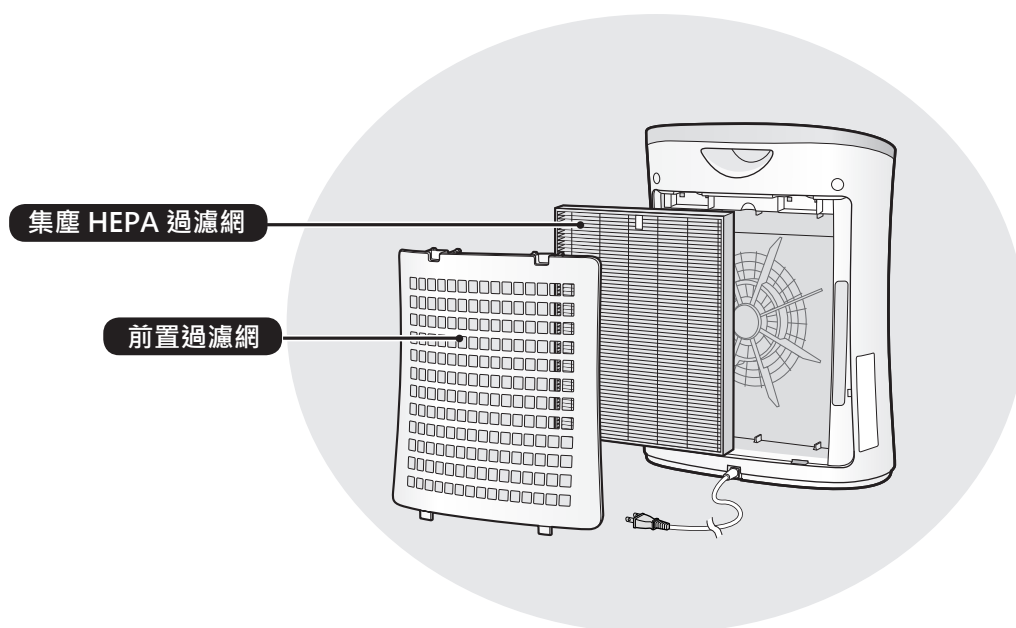

## 特點

**獨有多重空氣淨化技術  
過濾網系統及自動除菌離子**

### 吸附灰塵 \*

前置過濾網能夠吸附灰塵和其他尺寸較大的氣載粒子。

### 減少花粉與黴菌 \*

集塵 HEPA 過濾網能夠吸附高達 99.97% 的粒徑小至 0.3 微米的粒子。

### 空氣淨化

自動除菌離子對空氣進行處理的方法，類似於自然界通過釋放平衡濃度的正、負離子而對環境進行淨化的過程。

\* 當通過過濾系統吸入空氣時。

## 目錄

重要安全事項.....	2
各部份名稱.....	4
安裝過濾網.....	5
操作方法.....	6
保養.....	8
維修前的檢查事項 .....	10
規格.....	11

感謝您購買 SHARP 空氣清淨機。  
請仔細閱讀本說明書。  
使用本產品之前，請務必閱讀“重要安全事項”一節。  
閱讀後請妥善保存本說明書，以便日後查閱。  
我們建議將本說明書保存於方便隨時查閱的地方。

# 重要安全事項

使用電器時，必須遵守基本安全預防措施，包括以下各方面：

**警告** - 為了減少觸電、火災或受傷等危險：

- 在使用本機之前請閱讀所有注意事項。
- 只能使用 110V 插座。
- 在電源線或電源插頭發生損壞、或是牆壁上的電源插座發生鬆脫的情況下，切勿使用本機。
- 請定期清除電源插頭上的灰塵。
- 請勿將手指或異物插入進氣口或出風口。
- 移除電源插頭時，請務必抓住插頭而不要拉扯電源線。  
否則可能會由於短路而導致觸電或發生火災。
- 請注意不要損壞電源線，否則可能導致觸電、過熱或發生火災。
- 切勿在手濕時移除電源插頭。
- 切勿在氣體設備或壁爐附近使用本機。
- 清潔或不使用本機時，將電源線從牆壁的插座上拔出。  
否則可能會由於短路而導致觸電、隔熱不良和 / 或發生火災。
- 清潔或不使用本機時，請確保拔出主機的插頭。否則可能會由於短路而導致觸電或發生火災。
- 若電源線損壞時，必須由製造廠商或其服務處或具有相關資格的人員加以更換以避免危險。
- 使用噴霧殺蟲劑或房間中有含油殘餘物、焚香、點燃香菸的火花、空氣中有化學煙霧或在非常潮濕的環境（如浴室）中時，請勿使用本機。
- 清潔本機時請注意，腐蝕性清潔劑可能會損壞外殼。
- 只有 SHARP 授權服務中心可以對本空氣清淨機進行維修。若本機出現任何問題、需要調校或修理，請聯絡客戶服務中心 0809-090-510。
- 除非得到監護人或負責其安全人士的適當監督或指導，否則，本機不適合身體官能或心智能力退化者，或缺乏操作經驗和知識的人士（包括兒童）使用。本機不應該作為兒童的玩具。在沒有監督的情況下，兒童不應對本機進行清潔保養。

**注意** - 收音機或電視機干擾

如果本空氣清淨機對收音機或電視接收造成干擾，請嘗試以下列其中一項或多項措施修正干擾：

- 改變接收天線的方向或擺放位置。
- 增加本機與收音機 / 電視機接收器之間的距離。
- 將本機與接收器分別連接至不同的電源插座或供電線路。
- 向經銷商或有經驗的收音機 / 電視機技術人員諮詢並請求幫助。

## 操作的注意事項

- 切勿堵塞進氣口和 / 或出風口。
- 請勿靠近或在熱源物體上( 如爐灶、暖爐或散熱器 ) 或者在可以接觸到蒸氣的地方使用本機。
- 使用時，請勿平放本機。
- 移動本機時，請緊握主機背部的把手。
- 請勿在沒有安裝過濾網的情況下使用本機。
- 請勿清洗和重複使用 集塵 HEPA 過濾網。  
這樣不但不會提高過濾網效能，反而可能引致觸電或機件故障。

## 安裝指南

- 使用本機時，請遠離發出電波的設備 ( 例如電視機或收音機 )，以避免產生電波干擾。
- 避免在家具，織物或其他用品可能會與進氣口和 / 或出風口接觸的地方使用本機。
- 請勿在溫差極大或導致本機直接暴露於冷凝環境的地方使用。適當的使用環境是 0 – 35 °C 的室溫環境。
- 安裝必須穩固，且通風良好。  
把本機放置在鋪有厚地毯的地方時，可能導致本機微微震動。
- 請避免在產生油煙的地方使用本機。  
否則本機外殼可能會裂開。
- 請將本機放置於距離牆壁大約 30 cm ( 1 ft ) 的位置，以確保適當氣流流動。  
與牆壁保持 3cm 距離即可確保除塵性能，但仍然應該儘量遠離牆壁 ( 建議 30cm )，因為本機可能會把周圍的牆壁或地板弄髒。

## 過濾網指南

- 請遵循本說明書的指示，正確保養和維護過濾網。

# 各部份名稱

## 正面

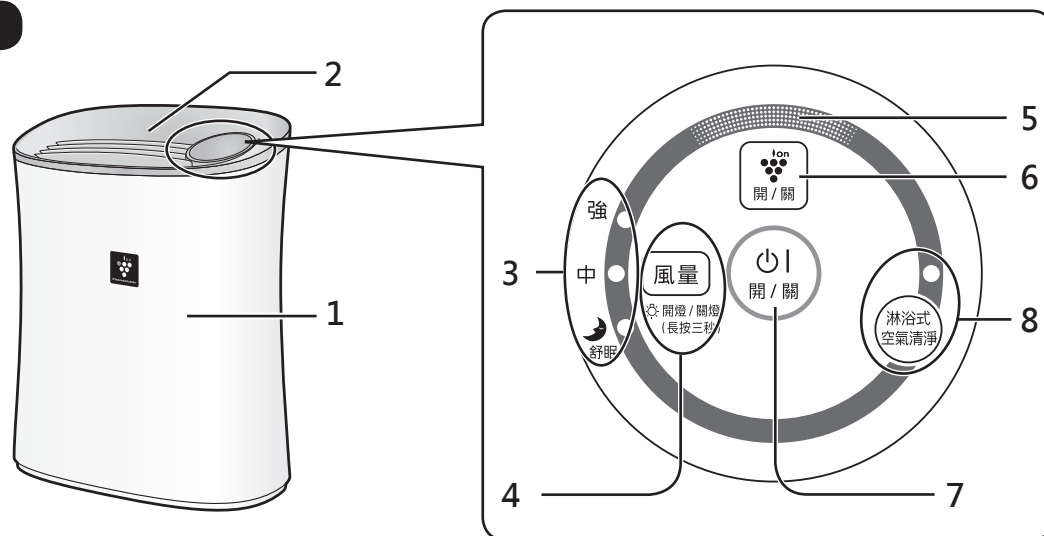

## 背面

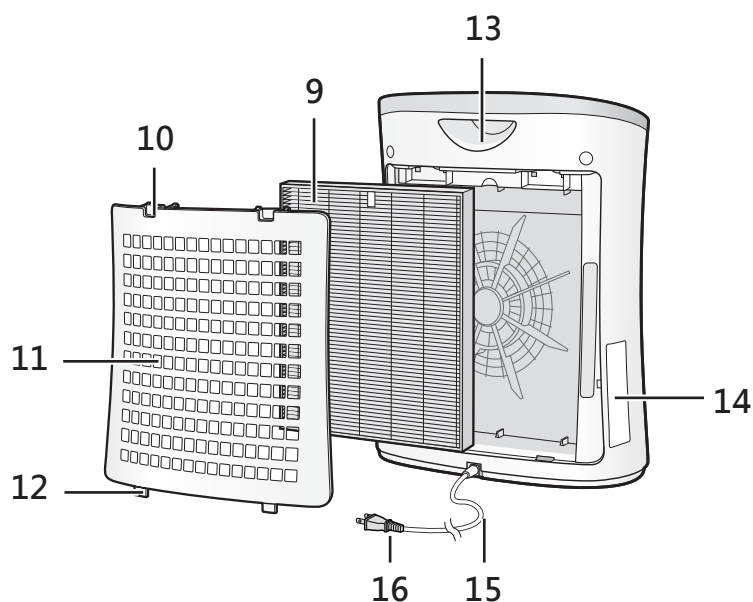

1	主機	9	集塵 HEPA 過濾網
2	吹出口	10	上扣勾
3	風量指示燈 (黃綠色)	11	前置過濾網
4	風量切換按鈕 指示燈 (開/關) 按鈕 (長按 3 秒)	12	下扣勾
5	自動除菌離子 指示燈 (藍色)	13	把手
6	自動除菌離子 (開/關) 按鈕	14	日期標籤
7	電源 (開/關) 按鈕	15	電源線
8	淋浴式空氣清淨按鈕 淋浴式空氣清淨指示燈 (黃綠色)	16	電源插頭

# 安裝過濾網



確保將電源線從牆壁的插座上拔出。

為確保過濾網的品質，過濾網以塑膠袋包裝並安裝在主機中。使用本機前，須將過濾網從塑膠袋中取出。

## 1 取下前置過濾網。

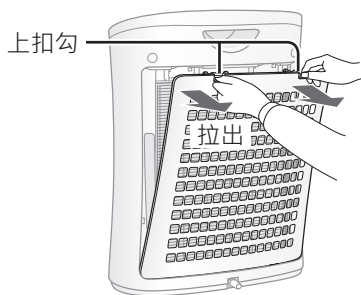

## 2 將過濾網從塑膠袋中取出來。

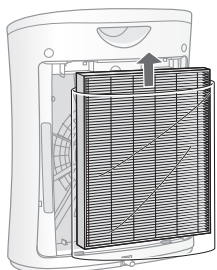

## 3 將過濾網安裝到主機中。

請勿反向安裝過濾網，否則本機無法正常操作。

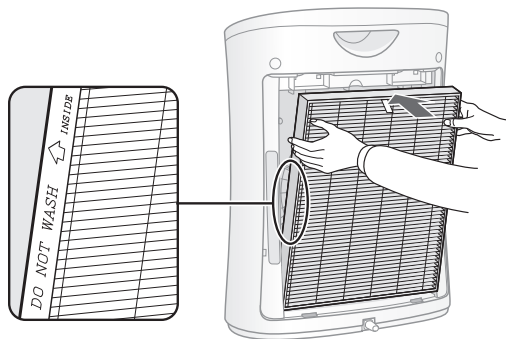

## 4 將前置過濾網安裝到主機。

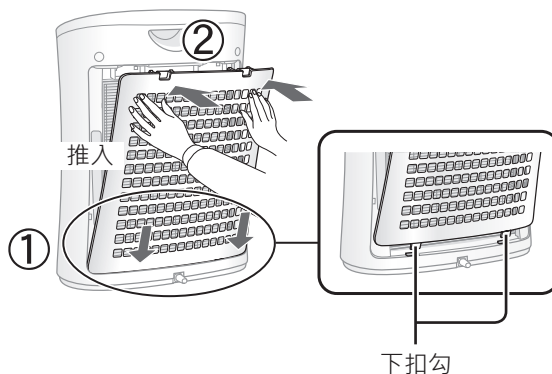

## 5 在日期標籤上填寫開始使用日期

該日期用作過濾網更換時間表的參考。

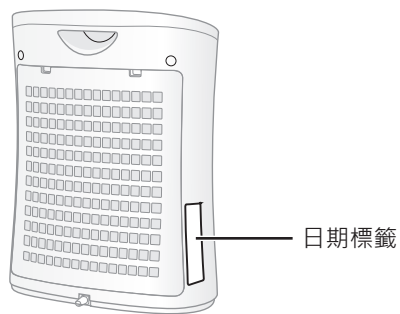

開始使用日期	
HEPA過濾網	機型 FZ-F30HFE
.	.
.	.

• 請勿在沒有安裝過濾網的情況下操作本機。

# 操作方法

## 空氣淨化運行

運行



停止



- 選擇所需的風量。
- 除非拔除電源插頭，否則空氣清淨機將以前一次的操作模式啟動。

## 淋浴式空氣清淨

持續 60 分鐘於高風速釋放高濃度自動除菌離子。

運行



### 注意

- 如果自動除菌離子為「關」，將不再釋放出離子。
- 此操作完成時，該設備會恢復到之前的操作模式。本機能在此模式下轉換成其他模式或  停止操作。

## 風量切換

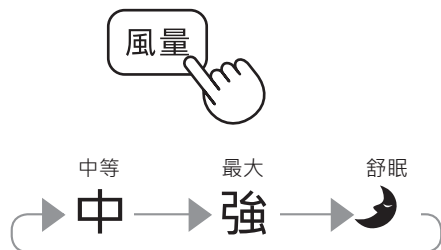

### 注意

#### 舒眠模式

- 本機在使用舒眠模式時操作較其他風量模式寧靜。自動除菌離子指示燈將自動關閉。即使指示燈關閉後，離子仍然釋放至空氣中，除非按下  關閉自動除菌離子。

## 指示燈開 / 關

自動除菌離子指示燈亮起時，您可以將自動除菌離子指示燈設定為「關」。

開

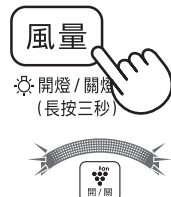

☀ 開燈 / 關燈  
(長按三秒)

持續按 3 秒  
鐘以上。

關

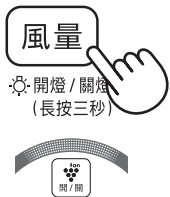

☀ 開燈 / 關燈  
(長按三秒)

持續按 3 秒  
鐘以上。

注意

- 本機開始操作時，自動除菌離子指示燈始終會亮起。
- 在「舒眠」模式，指示燈控制按鈕不會運作。

## 自動除菌離子開 / 關

自動除菌離子為「開」時，自動除菌離子指示燈將亮起。（藍色）

開



lon  
開 / 關

關



lon  
開 / 關

注意

- 指示燈關閉時，
- 關閉自動除菌離子，指示燈會閃爍 3 秒。

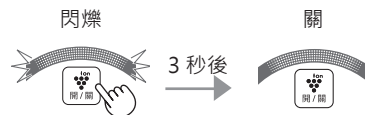

- 開啟自動除菌離子，指示燈會亮起 3 秒。

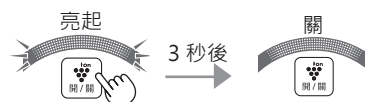

## 運行自動復位

如果本機被拔除電源，或者停電，本機將在回復供電後恢復到上一個設定中運作。

設定

(運行停止中)

解除

(運行停止中)



持續按 3 秒  
鐘以上。



持續按 3 秒  
鐘以上。



亮起



閃爍

若強、中、弱 指示燈亮燈 10 秒鐘，表示設定已完成。



為保持本空氣清淨機的最佳性能，請定期清潔本機（包括過濾網）。  
在進行清潔保養之前，務必將電源插頭從牆壁的插座上拔出。

## 主機



### 請用柔軟的布擦拭表面

對於頑固污漬或灰塵，請使用以溫水浸泡過的軟布擦拭。

#### 注意

- 請勿使用揮發性液體  
揮發油、油漆稀釋劑及拋光粉等均有可能損壞主機表面。
- 請勿使用洗滌劑  
清潔劑成分可能會損壞本設備。

## 集塵 HEPA 過濾網

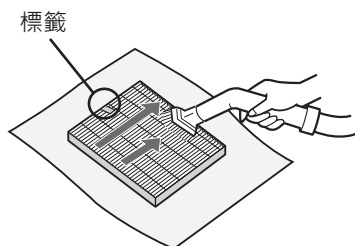

使用吸塵器順著同一方向小心地清除集塵 HEPA 過濾網上的灰塵。

#### 注意

- 請勿水洗和在陽光下晾曬。
- 只有帶標籤的一面需要維護。  
請勿清潔相反面。  
過濾網較為脆弱，所以請小心不要施加過大的壓力。

## 前置過濾網

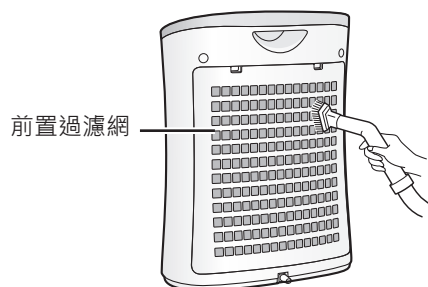

用吸塵器附件或類似工具輕輕地清除前置過濾網的灰塵。

#### 注意

吸掃前置過濾網時，請勿使用過大力度。

#### 注意 如何清潔難以去除的污垢

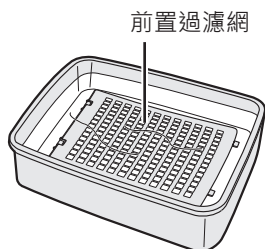

1. 添加少量的廚房清潔劑至水中，浸泡大約 10 分鐘。
2. 使用清水沖洗乾淨。
3. 將過濾網放到通風良好的地方使其徹底乾燥。

確保將電源插頭從牆壁的插座上拔出。

## 過濾網更換指南

**更換時間** 開封使用後大約 2 年

### 請勿清洗和重複使用過濾網

過濾網的壽命與更換週期是根據每天燃點 5 支香菸，而集塵效能比新過濾網減少一半來計算。過濾網壽命視乎使用的房間環境、時間長短和空氣清淨機的位置而定。如果本機用於比普通家庭污染更嚴重的環境，我們建議您更加頻繁更換過濾網。

## 更換過濾網

### 更換用的過濾網

型號 : FZ-F30HFE

- 集塵 HEPA 過濾網 : 1 件

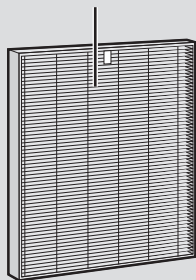

請參閱 5 頁的過濾網安裝指南。

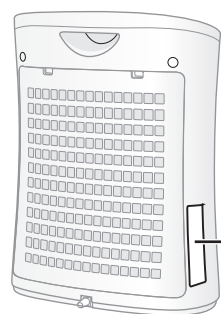

- 請諮詢客戶服務中心了解更多關於購買更換用過濾網的資訊。
- 請僅使用為本機設計的過濾網。



### 棄置過濾網

請按照您所在地區的廢物處置法律和條例，處理使用過的過濾網。  
過濾網材料：

- 過濾網 : 聚丙烯
- 外框 : 聚酯

# 維修前的檢查事項

在要求修理之前，請參照下面的維修前的檢查，因為有些問題可能不是本機故障而引起的。

症狀	症狀補救措施 (並非故障)
難以去除灰塵及煙霧。	<ul style="list-style-type: none"> <li>• 如果過濾網很髒，請對其進行清潔或更換。(請參閱 8, 9 頁)</li> <li>• 請確認是否從塑膠袋中取出了過濾網。(請參閱 5 頁)</li> </ul>
主機發出喀嚓 / 滴答聲。	<ul style="list-style-type: none"> <li>• 本機釋放離子時可能會產生滴答聲。</li> </ul>
排放的空氣有異味。	<ul style="list-style-type: none"> <li>• 檢查過濾網是否已充滿污垢。</li> <li>• 清潔或更換過濾網。</li> <li>• 自動除菌離子空氣清淨機會釋放少量臭氧，因而可能產生異味。</li> </ul>
自動除菌離子指示燈沒有亮起。	<ul style="list-style-type: none"> <li>• 檢查是否選擇了「舒眠」模式。 選擇「舒眠」模式 3 秒後，自動除菌離子指示燈關閉。</li> <li>• 檢查是否選擇了「指示燈控制」。按下  3 秒鐘後亮起。</li> <li>• 檢查是否選擇了自動除菌離子「關」狀態。 按下  使其亮起。(請參閱 7 頁)</li> </ul>

# 規格

電源		110V 60Hz		
風量操作	運轉模式	強	中	舒眠
	額定功率 (W)	49	28	12
	風量 (m <sup>3</sup> /小時)	180	120	60
適用面積 (m <sup>2</sup> ) *1		~21		
高濃度自動除菌離子濃度適用面積 (m <sup>2</sup> ) *2		~16		
電源線長度 (m)		2.0		
外形尺寸 (mm)		400(W) x 182(D) x 463(H)		
重量 (kg)		4.0		

\*1 本機運行最大風量的適用面積。

- 它指示了在 30 分鐘內移除一定數量塵粒的面積 (JEM1467)。

\*2 當本機被放置於靠近窗戶的位置、並以「中」運行能力進行工作時、在房屋中央 (距離地面大約 1.2 米的高度) 能夠檢測到每立方厘米空氣中含有大約 7000 個離子。

**關於備用耗電量** 為了電路操作，當電源插頭插入牆壁的電源插座時，本產品會消耗 0.3 瓦的備用耗電量。  
為了節約用電，請於不使用本機時移除電源插頭。

# Memo

---

# Memo

---

# 售後服務

感謝您的愛護，本公司產品售後服務由超視堺客戶服務中心負責

消費者免費洽詢專線：0809-090-510

服務時間：星期一至星期日 09:00 ~ 21:00

## SHARP®

---

進口商：鴻海精密工業股份有限公司

進口商地址：新北市土城區中山路 66 號

客戶服務專線：0809-090-510