

SHARP

全自動變頻滾筒洗衣機

ES-FD13BT

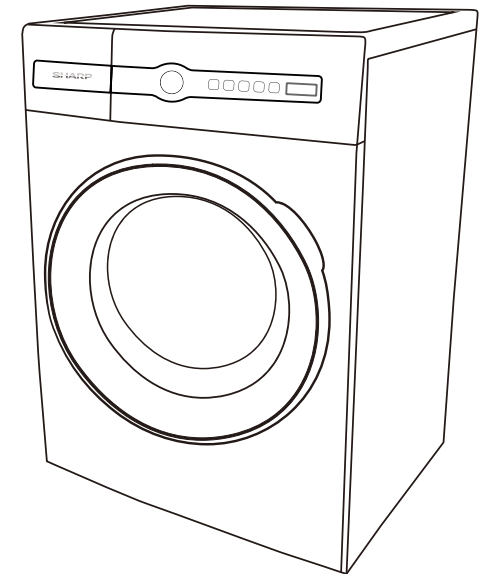

SHARP

售後服務

感謝您的愛護，本公司產品售後服務由台灣夏普客戶服務中心負責

消費者免費洽詢專線：0809-090-510

服務時間：星期一至星期日09:00~21:00

SHARP

進口商：台灣夏普股份有限公司

進口商地址：新北市土城區中山路16號7樓

客戶服務專線：0809-090-510

操作手冊

感謝您購買我們的產品。

使用前請仔細閱讀本手冊。
使用前請仔細閱讀“安全注意事項”。
請妥善保管本手冊。
我們的產品專為家庭使用而設計。

目錄



感謝您購買夏普產品



請仔細閱讀此使用說明書

安全注意事項

安全注意事項	2~3
規格表	3
安裝	4~7
洗衣機介紹	8
配件	8

操作

開鎖及解鎖方法	9
機門	9
洗滌劑盒	10
控制面板	11~12
洗衣行程表	13~14
首次及日常使用	15
功能簡介	16
使用及操作建議	17

清潔、保養及疑難排解

清潔及保養	18~19
非故障的情況	20
故障代碼排除說明	21
限用物質含有情況標示	22

安全注意事項

使用本機前，請仔細閱讀安全指引，並妥善保管本使用說明書以便日後參考。在使用本機時，請務必遵守這些安全指引。如因不正確使用或非本公司授權技術人員安裝而導致的故障，不論是否處於保固期，本公司概不負責。

- 滾筒式乾衣機不適合用於已經使用過化學藥劑處理過之衣物。
- 適用時，棉絮過濾網須經常清洗。
- 棉絮不得在滾筒式乾衣機堆積（不適用於排放空氣至建築物外部的電器）。
- 不可在乾衣機內烘乾未洗的衣物。
- 諸如烹飪油、清潔劑、酒精、汽油、煤油、去汗劑、松酯、臘和去臘劑等污染的衣物在放在乾衣機進行烘乾前須以熱水先洗過。
- 諸如發泡橡膠（乳膠發泡）、浴帽、防水棉絮、橡膠底的物體和衣服或安裝發泡橡膠板的枕頭不得放入乾衣機烘乾。
- 紡織品軟化劑或類似產品，須依紡織品軟化劑說明書使用。
- 移除所有在衣服口袋的物品，如打火機和火柴。
- 警告：除非所有的物品可快速移除使其散熱，在乾衣行程結束前不要停止乾衣機。
- 對電器底部設有排氣口時，地毯不得阻塞通氣口。
- 電器不得安裝在可鎖住的門、可滑動的門或背後有門鍊的後面，在此情形下，會限制住乾衣機完全打開。

⚠ 請讓幼童（0-3歲）遠離本機。除非得到持續監視，否則應讓兒童（3-8歲）遠離本機。8歲以上之兒童，患有身體、感官或精神障礙的人士，以及經驗知識不足的人士，需接受相關安全指導或監督，方可操作本機。兒童不可胡亂玩弄本機。未經指導，兒童不可進行本機的清潔及保養工作。請勿強行開啟或踩踏機門。

使用

⚠ 注意：本機不可搭配外接開關裝置如計時器或獨立遙控系統使用。

⚠ 本機僅可用於一般住宅及以下地點：商店及辦公室的員工廚房區、飯店、旅館、民宿及其他居住環境。

⚠ 投入衣物量不應超出程序表中所列的最大洗衣量（見「洗衣行程表」頁面，衣物重量為乾衣狀態下的重量）。

⚠ 請勿使用任何溶劑（如松節油、苯）、含有溶劑之洗滌劑、去污粉、玻璃用、一般用清潔劑或易燃性液體進行洗滌；請勿以本機洗滌用易燃溶劑（如三氯乙烷）清洗過的衣物。

安裝

⚠ 若要搬動本機，必須找兩至三人一同小心搬動，切勿單獨搬動。在開箱與安裝時請穿戴保護手套，避免割傷。

若要於本機上疊放乾衣機，請先與我們的售後服務中心或零售商聯絡，確認是否可行。您必須使用專用的固定架才能疊放乾衣機至本機上。

⚠ 移動本機時請不要以握住頂部或上蓋的方式將其抬起。

⚠ 所有供水裝置（如有）及電源連接等安裝或維修工作，均須由符合資格的技术人員進行。切勿自行維修或更換本機零件。請讓兒童遠離安裝地點。卸下包裝後，請確保本機在運輸過程中沒有損壞。如果已損壞，請與零售商聯繫，不要繼續進行安裝。請將包裝材料（塑料袋、聚碳酸酯泡沫、釘子等）置於兒童不能接觸的地方，以免發生意外。進行安裝前，請勿連接電源，以避免觸電風險。在安裝過程中，請確保電線沒有造成損壞，以避免起火或觸電風險。請在完成安裝後，啟動及使用本機。

⚠ 請勿將本機安裝在可能暴露於以下極端條件的位置，如：通風不良的地方，溫度低於5°C或高於35°C的環境。

⚠ 將本機安裝在平坦堅固的地板上，若地板並非處於水平狀態，通過左右旋轉調節腳，使本機水平放置。可使用水平儀檢查本機是否水平放置。

⚠ 若將本機安裝在木或「夾層」地板（嵌木或層壓材質）上，請先在地板上放上一塊最少60 x 60 x 3公分的膠合板，然後再放置本機。

⚠ 請依照本地安全標準正確連接進水管線。

⚠ 請勿將只有冷水管線的機種連接熱水源。

⚠ 連接熱水進水管之水溫不可超過50°C。

⚠ 本機裝有可避免在運送時造成內部損壞的運輸螺栓。在安裝完成及使用本機前，請先將運輸螺栓拆除，然後使用提供的塑膠蓋，以密封螺絲釘孔。

⚠ 安裝好本機後，請等待一段時間後始啟動使用，以令本機適應房間的環境條件。

⚠ 請不要讓本機底部的通風口被地毯或其他東西堵住。如要將本機放在地毯上，請調整調節腳，以便在本機下方留出足夠的通風空間。

⚠ 請使用機器配件的全新軟管（進水管）連接水源，切勿使用舊有或曾用過的軟管（進水管）。

安全注意事項

⚠ 供水壓力為 0.03-1MPa。

電氣警告

⚠ 本機的電源插座位置，應置於容易接觸到的地方，使本機可以透過拔出插頭或關閉電箱中斷電源。本機必須接上地線，及符合本地的電器安全標準法。

⚠ 切勿以拖板或延長插座連接本機。在安裝後，使用者不得接觸電線或電器組件。赤腳或手脚未乾時，不可觸碰本機。若電線或插頭已損壞、無法正常運作，或曾掉落過，均請不要繼續使用本機。

⚠ 若電線損壞，請聯絡符合資格的電器維修人員進行更換。

清潔和保養

⚠ 警告：執行任何維修或清潔操作之前，請先關閉及拔下電源插頭。切勿使用蒸氣清洗本產品。

規格表

型號	ES-FD13BT
額定洗滌容量	13.0kg
額定乾衣容量	8.0kg
最高脫水轉速	1400rpm
額定電壓	110V/60Hz
溫水洗衣額定功率	1000W
乾衣功率	1300W
水壓	0.03-1.0MPa
產品尺寸（寬*深*高）	600*664*857mm
淨重	78kg

安裝

運送

需要兩個人來搬運機器。一側一人握住機器支腳搬運機器。

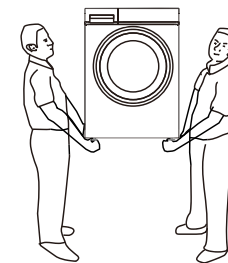

洗衣機的位置

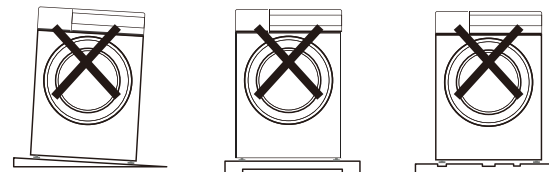

1. 在不平穩的地面

2. 在平台和支架上

3. 在凹凸地面上

洗衣機安裝的地面必須堅硬、平坦、防滑。請勿將洗衣機放置在柔軟的毯子或木地板上。禁止將洗衣機放置在平台或支架上。

洗衣機必須與牆壁或擋板保持至少10公分的距離。

運送時拆下用於固定洗衣機的螺栓

為了在運輸過程中保護機器，機器內部插入了4個螺栓。使用前拆下這些螺栓。（否則脫水過程中會產生強烈震動、噪音、故障。）

1. 用扳手旋下4個運輸螺栓。
2. 水平拆下螺栓。
3. 將蓋子裝入孔中。

- 請銷售人員或專業維修人員安裝機器。
- 請妥善保管拆下的螺栓，搬家時會使用它們。
- 如圖所示，使用前請務必確認底座保護裝置沒有卡在洗衣機底部，否則會影響洗衣機的正常使用。

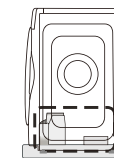
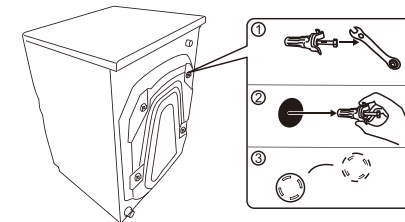

底部保護裝置

安裝

調整洗衣機以水平擺放

如果洗衣機安裝不水平，使用時可能會發生異常噪音、震動或功能異常，請根據下列步驟調整洗衣機腳，使洗衣機水平放置：

1. 用工具沿順時針方向鬆開洗衣機底部調整腳的螺絲帽，轉動機腳可以調整高度令洗衣機水平放置。
2. 使用水平儀檢查洗衣機的調準狀態，確保正確調平洗衣機。
注意：四個底腳必須與地面貼著，穩固立在地面上。
3. 用工具逆時針將螺絲帽轉緊，鎖定調整腳。
4. 調整好之後，用兩隻手分別按住洗衣機上蓋的對角，稍稍用力按壓、晃動，以確認洗衣機是否已經水平放置。

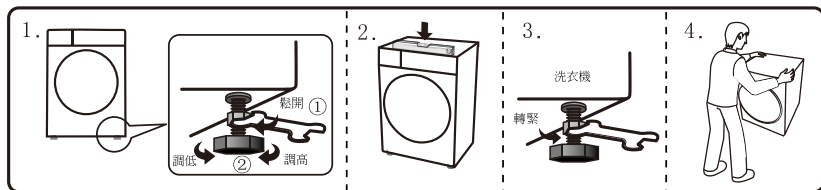

連接進水管

將進水軟管接頭連接到水龍頭上

水龍頭：A型：是最適合的類型

B型：水龍頭開口的長度至少需要16毫米。如果小於16毫米，則無法安裝軟管接頭。

C型：可能會導致漏水。

注意：

- 不要使用高於50度的熱水。
- 如果您的水龍頭不適合，請諮詢您的經銷商。



安裝

連接進水軟管

注意：請使用機器配件的全新軟管(進水管)連接水源，切勿使用舊有或曾用過的軟管(進水管)。

連接軟管接頭與進水閥口

1. 請檢查密封圈是否良好的固定在軟管的接頭上。
2. 將進水軟管彎曲的一端連接在洗衣機的進水閥上，用手轉緊進水軟管上的旋緊螺帽。
3. 將進水軟管直的一端連接在水龍頭上，並用手轉緊進水軟管上的旋緊螺帽。
4. 打開水龍頭，檢查是否有漏水。如果水管的一端有漏水，請將那端的旋緊螺帽轉緊。如果水壓比較大，請關閉水龍頭，然後再緩緩的打開。

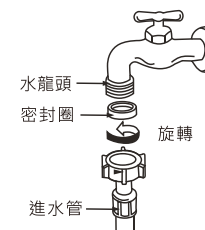

將進水管安裝到洗衣機上

握住軟管，順時針轉動螺帽至螺帽旋緊。

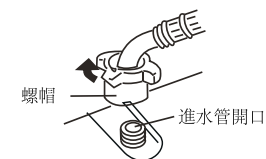

當您想拆下進水管時，請在關閉水龍頭後逆時針旋轉螺帽。

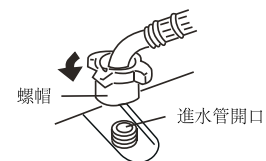

安裝

連接排水管

1. 洗衣機不使用時，將排水軟管放在洗衣機後方。（如圖1所示）
2. 洗衣機運行時，將排水管放入排水孔（如圖2）；您也可以將排水管末端放入下水道中，在排水管末端和下水道彎頭之間留有空間，以避免洗衣機中的水難以排出。
3. 定期清洗泵內的過濾器，以保持洗衣機正常運作。

注意：請勿取下排水軟管，以免洗衣機不能正常運作。

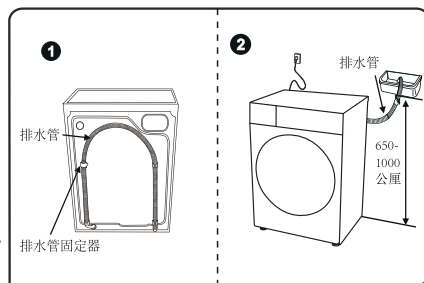

洗衣機介紹

注意

- 我們建議用戶於首次使用洗衣機前運行一次滾筒清潔行程。
- 當洗衣機長期不使用時，不要忘記關閉水龍頭並拔下電源插頭，以免發生水災和火災。

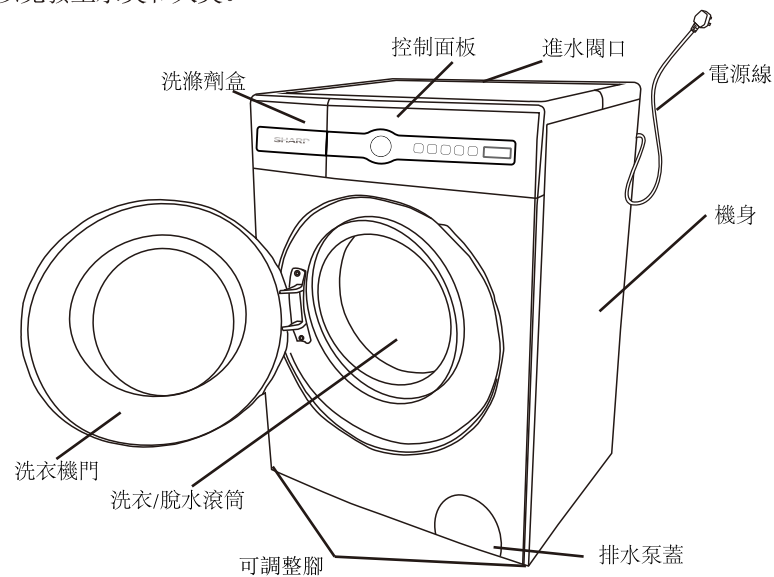

配件

說明書	進水軟管	蓋子 (4個)	扳手	排水管掛架

開鎖及解鎖方法

機門上鎖

洗衣機運轉時，機門會自動鎖上並無法打開。

解鎖

洗衣機運轉時，按「啟動/暫停」鍵。洗衣機滾筒停止運轉後，門鎖即可解開。

- 如果直接拔掉電源插頭或機器運轉時停電，門將無法自動解鎖。
- 如果在機器運轉時打開門，泡沫可能會溢出。請用毛巾徹底清潔。
- 機器工作溫度較高時，用戶將無法打開機門。
- 當水溫高時，用戶將無法打開機門。

機門

拉動把手以打開機門



要關閉機門，請握著把手推動機門直至聽見「咔嗒」一聲



洗滌劑盒

主洗劑盒

- 請於每次洗衣前將洗衣粉或洗衣精加入於主洗劑盒。
- 若使用洗衣粉，請用少量水溶解洗衣粉以達到最佳洗衣效果。

柔軟劑盒

- 請於洗衣前放入柔軟精。柔軟精會於最後一次過水前自動注入滾筒。
- 若使用較為濃稠的柔軟精，請於使用前以適當的比例用水進行稀釋後使用。

預洗用洗衣劑

- 當使用預洗行程時，請將洗衣粉或洗衣精加入於預洗劑盒。
- 建議不要投放多於20克的洗衣粉，以免造成溢出。

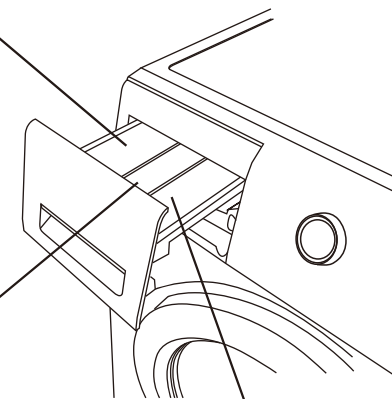

- 請使用專用於滾筒洗衣機的“低泡”洗滌劑。
- 請勿使用過量洗滌劑。否則會產生過多泡沫，影響漂洗效果或導致故障。
- 請參閱使用者指南正確使用洗滌劑，並根據衣物類型、顏色、水溫和污垢程度使用。
- 使用溫和的洗滌劑可以有更好的洗滌效果並保護環境。
- 請不要使用過量的洗衣粉，以防止洗滌結束時在洗衣機膠圈上留下殘留物。

控制面板

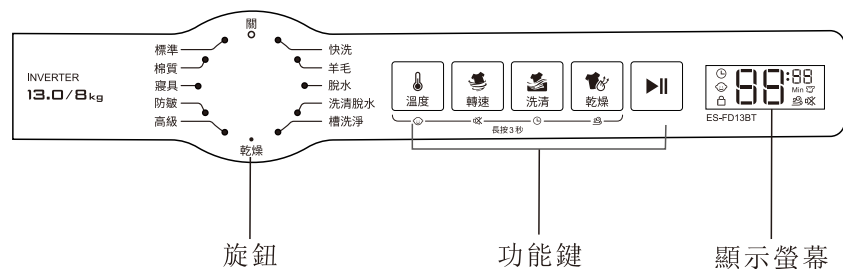

■ 啟動/暫停鍵

- 旋轉旋鈕開關，即可開機。隨後可選擇所需的行程。
- 燈亮起時將顯示所選行程。

■ 電源旋鈕

- 旋轉旋鈕至待機模式 ，將機器切換到待機狀態（行程結束時自動切換到待機狀態，但旋鈕仍處於所選行程位置）。

■ 顯示螢幕

顯示設定、預計剩餘時間、選項和狀態。洗衣機開機時，會顯示預設設置。

88:88: 選擇行程時，顯示螢幕將顯示該行程的預設時間，可根據選擇的選項更改預設時間。

MIN: 在設定洗滌/脫水/浸洗時間和在行程運轉時，此圖示將亮起。

: 設定兒童安全鎖功能後，此標誌將亮起。

: 此圖示亮起時，機門無法打開。

: 此圖示亮起時，蒸氣功能正在運行。

: 設定預約功能後，此圖示將亮起。

: 靜音功能啟動後，此圖示將亮起。

控制面板



■ 溫度

- 根據衣物種類，設定洗衣溫度。
- 每個行程均會有預設的洗衣溫度範圍。
- 長按3秒可設定兒童鎖功能。



■ 轉速

- 使用者可根據需要設定脫水轉速。
- 每個行程均會有預設的脫水轉速範圍。
- 長按三秒取消蜂鳴音。



■ 洗滌

- 使用者可根據需要設定洗滌過水次數。
- 不同洗衣行程的洗滌過水次數選擇範圍會有差異。



■ 乾衣

- 使用者可根據需要設定乾衣模式及時間。
- 按下此鍵可選擇乾衣功能。
- 長按三秒打開蒸氣。



■ 啟動/暫停鍵

- “啟動/暫停”鍵用於啟動或暫停洗滌模式。如果需要暫時停止洗滌模式，請按“啟動/暫停”按鈕。

洗衣行程表

行程	說明	洗滌容量	烘乾容量	預設總時間 (洗衣+脫水)
標準	適用於棉質和亞麻織物的日常洗滌	13kg	≤8kg	1:14
棉質	適用於洗滌棉質和亞麻材質的衣物，以及日常穿著的衣物	13kg	≤8kg	1:22
寢具	適合洗滌大件衣物	≤6kg	≤6kg	1:22
防皺	適用於洗滌襯衫類衣物	≤5kg	≤3kg	1:15
高級	適用於洗滌絲綢和雪紡類織物	≤3kg	--	0:55
乾燥	適用於潮濕棉質織物的乾燥過程	--	≤8kg	自動
快洗	適用於清洗少量日常更換、微汗、輕薄及新購買的衣物	≤1kg	≤1kg	0:15
羊毛	適合洗滌羊毛織物	≤1kg	≤1kg	1:04
脫水	對於那些只需進行脫水處理的衣物	13kg	≤8kg	0:11
洗清脫水	對於那些只需清洗和烘乾的衣物	13kg	≤9kg	0:20
槽洗淨	清潔內筒和外筒。切勿將任何衣物放入其中	--	--	2:18

○ 不可選 ● 可選

洗衣行程表

行程	預設溫度	預設洗滌時間 (min)	預設洗清次數	預設脫水時間 (min)	預設脫水轉速 (rpm)	烘乾	預約	蒸氣
標準	0°C	35min	2(0-6)	2	600rpm	●	●	●
棉質	30°C	35min	2(0-6)	5	1000rpm	●	●	●
寢具	30°C	35min	2(0-6)	5	1000rpm	●	●	●
防皺	30°C	30min	2(0-6)	3	800rpm	●	●	●
高級	0°C	10min	2(0-6)	3	400rpm	○	●	○
乾燥	--	--	--	自動:13min	自動: 1400rpm	標準	○	○
快洗	0°C	3min	1(0-4)	2	800rpm	●	●	●
羊毛	0°C	20min	2(0-6)	2	600rpm	○	●	○
脫水	--	--	--	5	1000rpm	○	●	○
洗清脫水	--	--	1(0-6)	5	1000rpm	○	●	●
槽洗淨	90°C	110min	1	2	800rpm	○	●	○

○ 不可選 ● 可選

首次及日常使用

首次使用

完成安裝洗衣機，並且在您第一次使用它之前，請在沒有衣物的情況下，加入洗衣劑運轉一次「標準」洗衣行程。

日常使用

1. 準備

- 放入衣物並關上機門。
- 於洗滌劑盒放入洗衣精或洗衣粉。
- 轉開進水龍頭，連接排水管，確認接上電源。

2. 啟動電源。

3. 選擇適當行程。
4. 選擇適當功能。
5. 按下「啟動/暫停」鍵。
6. 當洗衣行程結束，提示音會響起。

羊毛行程的操作說明

- 開啟洗衣機電源並選擇羊毛行程。

注意

- 請於洗衣前確認衣物標籤。
- 洗衣結束後，請立即取出衣物讓衣物通風以防止衣物變形。
- 溫度不能高於40度，以免損壞衣物纖維。
- 使用羊毛專用清潔劑能提升清洗效果。
- 將淺色衣物及深色衣物分開清洗。

各個功能簡介

預約洗滌功能

方法

- 根據使用者需求，啟動電源，選擇適當行程和按鍵。

長按“清洗”鍵3秒，設定結束時間。

按“啟動/暫停”鍵啟動預約洗滌功能。（預約時間相隔為1小時，最長為24小時。）

注意

如需更改預約洗滌，請將旋鈕旋至待機模式重新設定。

預約後，將程式旋鈕旋至待機模式即可取消預約。

確認預約洗滌時，請按“預約”鍵。設定時間將顯示5秒。

預約洗滌時間在不同洗滌條件下是不同的。洗滌時間取決於水壓、排水管、衣物類型、水溫。



清洗



取消提示音

設定/取消方法

啟動電源，長按“轉速”鍵3秒。鬆開按鈕，“取消提示音”功能設置完成。如重複此操作，將取消該設定。



轉速



兒童保護功能

如果在洗衣行程運轉前再次打開機門，機器將在操作時自動啟動兒童保護功能。首先，機門將會打開，短暫運轉片刻。然後，機門會解鎖至再次操作。如在等待時間內，機門被打開，機器將停止運行。



蒸氣功能

若選擇蒸氣洗滌功能在整個程式中，第一次洗滌過程後，筒內的水都將排出。然後進入蒸氣洗滌功能。加熱管加熱少量水產生蒸氣，對衣物進行蒸氣洗滌。蒸氣過程持續30分鐘。在蒸氣洗滌過程中，滾筒會不斷旋轉，以達到更好的洗滌效果。之後繼續進行過水。



兒童安全鎖

使用者可以設定兒童安全鎖功能，避免兒童在洗衣機運轉時誤觸機器。因此，設定兒童安全鎖功能後，將無法打開機門和操作按鍵（電源鍵除外）。取消兒童安全鎖功能時，可再次打開機門。

設定/取消方法

啟動電源並長按“溫度”鍵3秒，提示音響起時，兒童安全鎖功能設置完成。如重複此操作，將取消兒童安全鎖功能。



溫度







使用及操作建議

衣物分類的規則

- 織物類型/標籤上的說明（棉、混合纖維、合成纖維、羊毛、手洗物品）。
- 顏色（將有色衣服與白色衣服分開，單獨清洗新的有色衣服）。
- 尺寸（在同一負載下洗滌不同尺寸的物品，以提高洗滌效率和滾筒內的重量分佈）。
- 精緻物品（將小件物品 - 如尼龍襪和帶扣的衣服 - 如女性內衣，放在洗衣袋）。

服裝標籤上的洗滌符號

符號中寫的數值是指洗滌衣物的最高溫度。

-  一般機洗
-  一般機洗（請使用較溫和的行程）
-  一般機洗（請使用非常溫和的行程）
-  只可手洗
-  不可水洗

節約能源及保護環境

- 依照「洗衣行程表」中的說明，將衣物負載限制在預設值內，以減少能源、水和洗滌劑的消耗並減少洗滌時間。
- 不要超過洗滌劑製造商推薦的洗滌劑用量。
- 透過使用 60°C 代替 90°C 洗滌程序或使用 40°C 代替 60°C 洗滌程序來節省能源。
- 為了在洗滌時節省能源和時間，可依照衣物材質調整脫水轉速，以減少洗衣行程結束時衣物中殘留的水份。
- 使用合適的去污劑預處理任何污漬，或者在洗滌前用水沾濕任何干燥的污漬，因為這可減少使用高溫行程的使用時間。

定期清洗過濾器

這是防止過濾器堵塞和殘留水正確排出所必需的。

清潔及保養

若要進行清潔及保養，請先關閉洗衣機並拔掉電源。請不要用易燃液體清潔洗衣機。

清潔洗衣機外觀

使用柔軟的濕布清潔洗衣機的外觀部件。

請勿使用玻璃或通用清潔劑、去污粉或類似物品清潔控制面板 - 這些物品可能會損壞印刷或造成控制面板損傷。

檢查供水管

定期檢查進水軟管是否易脆和有裂紋。如果損壞，請使用我們的售後服務或您的專業經銷商提供的新軟管更換。

根據軟管類型：



如果進水軟管有透明塗層，請定期檢查局部顏色是否變深。如果是，則軟管可能有洩漏，應更換。

清潔及保養

- 請定期進行洗衣機的清潔和保養工作，良好的保養習慣會延長洗衣機的使用壽命。
- 執行任何清潔和保養之前，請拔掉電源插頭，防止意外發生。

清潔洗衣機的外部

- 每次使用完後，請用柔軟乾淨的軟布擦拭機身。當污漬嚴重時，可在布上加上適量的洗滌劑或肥皂水擦拭。
- 不可用水直接沖洗機身。
- 不可使用去污粉、稀釋劑、汽油、酒精等化學物品擦拭機身。

清潔洗滌劑盒

輕輕抬起並將洗衣劑盒拉出，並取下分割器。
請定期用水沖洗，以確保部件清潔。

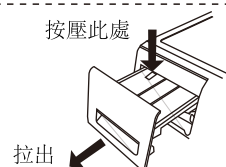

清潔洗衣機膠圈

每次使用完後，請用毛巾擦去污垢、紙屑毛等雜物。膠圈的溝槽內如有別針等細小物件，請務必將其取出。

清潔進水軟管內的濾網 (建議每半年一次)

1. 關閉水龍頭並取下洗衣機側進水軟管。
2. 取出進水閥口上的過濾網。
3. 用牙刷等工具將過濾網清洗乾淨後，再裝到進水閥口。
4. 將進水軟管重新連接上。



清潔滾筒 (建議每個月一次)

洗衣機用過一段時間後，滾筒可能累積污垢，此時可選擇「槽洗淨」行程保持滾筒潔淨。(注意：請勿放入衣物)

清潔濾網/排水泵 (建議每個月一次)

1. 先拔掉電源插頭，然後用硬幣類物品插入水泵蓋上方的卡槽，打開水泵過濾器蓋。(注意：排水前請確認水溫已冷卻)
2. 逆時針轉動取出過濾器。
3. 將過濾器用水沖洗乾淨。
4. 將過濾器塞回原位，然後順時針旋緊，扣好水泵蓋。

注意： 1. 過濾器必須旋緊以免導致漏水。
2. 機器運轉時請勿進行過濾器清洗工作。

水泵蓋卡槽

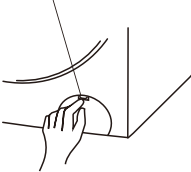

非故障的情況

情況	可能原因
未能打開機門	<ul style="list-style-type: none"> ● 水溫過高或停電。 ● 兒童鎖已啟用。
異味	<ul style="list-style-type: none"> ● 由於洗衣機有橡膠部件，所以前幾次使用可能會產生橡膠味。
未能進水	<ul style="list-style-type: none"> ● 確保水龍頭已打開。 ● 確保過濾器沒有堵塞。
洗衣機於洗衣行程進行時進行排水	<ul style="list-style-type: none"> ● 泡沫洗滌劑過多
剩餘時間更改	<ul style="list-style-type: none"> ● 由於洗衣機自動注水以確保衣物均勻分佈。 ● 剩餘時間以15公升/分鐘流量計算。所以根據水壓的不同，時間會延長或縮短。 ● 若衣服分佈不均勻，洗衣機會延長時間。
脫水時發出不正常聲音	<ul style="list-style-type: none"> ● 運輸螺栓是否已經移除？ ● 是否有髮夾、硬幣或其他異物件掉入或卡住在滾筒裏？ ● 是否洗衣機安裝時未調平調整腳？
停電恢復後無法運作	<ul style="list-style-type: none"> ● 如果斷電後機器無法運轉，請重新開機並重設行程。

故障代碼排除說明

錯誤代碼	原因	檢查項目	解決方法
無顯示	停止運行	<ul style="list-style-type: none"> ● 插座是否有供電 ● 插座是否已經連接好 ● 電源是否被截斷 ● 電源保險絲是否熔斷 	
E11	未能進水	<ul style="list-style-type: none"> ● 水龍頭是否開啟或關閉 ● 進水閥過濾網是否堵塞 ● 供水是否停止 	檢查處理後， 按下「啟動/暫停」鍵
E12	排水故障	<ul style="list-style-type: none"> ● 檢查排水軟管是否位置正確 ● 檢查排水軟管高度是否過高或過低 ● 檢查排水軟管是否有淤塞 ● 水泵過濾結構是否堵塞 	檢查處理後， 按下「啟動/暫停」鍵
H	機門不能打開	<ul style="list-style-type: none"> ● 可能使用了高溫洗衣行程 ● 是否暫停了乾衣行程 	待機內溫度降低至安全水平，機門將會自動解鎖。
U3	未能脫水	<ul style="list-style-type: none"> ● 確保洗衣機平穩擺放。 ● 避免因放置過多衣服而導致超過負重。 ● 避免將捲起來的毛毯放進洗衣機。 	重新放置衣物，添加/減少2-3件衣服並按下「啟動/暫停」鍵
U4	機門未關		關上機門，等待門鎖燈亮起，再按下「啟動/暫停」鍵
其他代碼	警報		按下「啟動/暫停」鍵重新啟動。若問題持續，請聯絡服務中心。

限用物質含有情況標示

設備名稱: 全自動變頻滾筒洗衣機		型號(型式): ES-FD13BT				
單元	限用物質及其化學符號					
	鉛 (Pb)	汞 (Hg)	鎘 (Cd)	六價鉻 (Cr ⁶⁺)	多溴聯苯 (PBB)	多溴二苯醚 (PBDE)
電機	○	○	○	○	○	○
電容器	○	○	○	○	○	○
電源線	○	○	○	○	○	○
主機板	○	○	○	○	○	○
玻璃	○	○	○	○	○	○
金屬外殼	○	○	○	○	○	○
塑膠外殼	○	○	○	○	○	○

備考: "○" 係指該項限用物質之百分比含量未超出百分比含量基準值。