

SHARP

全自動洗衣機

家庭用

使用說明書

附安裝說明

型號

ES-ASG12T

ES-ASG13T

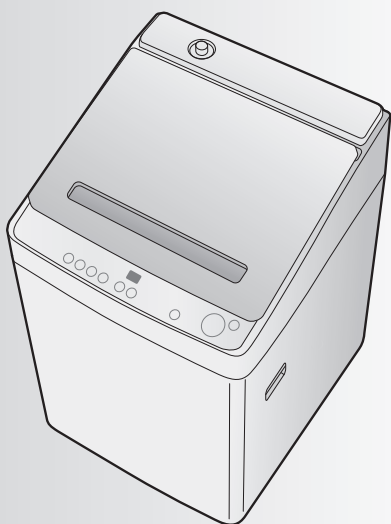

非常感謝您購買本產品。

- 請先詳讀本使用說明書後，正確使用產品。
使用前請務必閱讀「安全注意事項」。
- 請務必將本使用說明（附安裝說明）與保證書一併保管於可隨時取閱之處。
- 設置時請確認「設置方法」。
- 多餘的腳座隔板等請務必妥善保管，以備搬家或配管清掃後等重新設置時所需。

目錄

頁次

安全注意事項	2
操作面板功能說明（兒童安全鎖的設定）	4
各部位名稱（機體 / 配件）	5
行程介紹	6
洗滌物確認	7
洗劑類使用方法 （洗劑類使用量）	8
洗衣、冷風風乾的流程	10
洗衣（標準 / 記憶 / 抗皺洗淨）	12
預備洗衣（預清洗行程）	13
自訂行程(記憶)（記憶行程）	14
自訂行程(單次) （個別設定「洗衣」「洗清」「脫水」「冷風風乾」的 時間和次數後啟動）	14
輕微髒汙的少量衣物（快洗行程）	15
清洗毛毯等大型衣物（毛毯行程）	16
清洗沾附汙泥或寵物的衣物 （頑固髒汙行程）	17
清洗精緻的衣物（高級衣物行程）	18
想縮短曬衣時間時（冷風風乾）	19
預約運轉	20
變更設定 （變更運轉內容 / 消除結束音方法 / 調整水量等）	21
進行保養（濾網類等）	23
筒槽清潔及保養 （底槽洗淨 / 筒槽乾燥的方法 / 筒槽洗淨）	25
設置方法 （事先確認 / 排水軟管 / 安裝 / 供水軟管 / 試運轉）	27
行程詳情	33
需要協助時？	35
錯誤顯示、通知顯示 （出現E··· / C··· / U···等顯示時）	39
規格	封底

準備與確認

使用說明

必要時

安全注意事項

以下說明必須遵守的事項，以防止對人體造成危害、對財產造成損害。

■以下區分並說明錯誤的使用方法所產生的內容。

■以下列圖示說明必須遵守之相關內容。

 **警告**「可能導致死亡或受重傷」的內容。

 **注意**「可能導致輕傷、或財產損害」的內容。

 絕對禁止的事項。

 必須執行的事項。



警告

為防止觸電或漏電、起火等造成事故或受傷

電源與電源插頭、電源線方面



- 請勿使用受損的電線
- 請勿捆紮、強行彎曲電線
- 請勿損壞、加工
- 請勿在電線上壓重物、或夾住電線
- 請勿拉扯、扭曲電線
- 請勿拉著電線拔下插頭
- 請勿用濕手插拔插頭
- 請勿使用鬆動的插座
(否則將導致觸電、短路、起火。電源線破損時，請洽詢台灣夏普客戶服務中心進行更換)



- 請使用額定15A、交流110V的獨立插座(當電源或額定不同或與其他電器併用時，可能導致分接插頭部位異常發熱而起火。)
- 電源插頭的插腳及插腳的安裝面上若有灰塵附著時，請立即擦拭(否則將導致火災)

為防止兒童發生事故



- 請勿讓兒童窺探筒槽內部。
- 請勿在機體附近放置踏台(否則兒童可能跌進筒槽內，導致受傷、燙傷、觸電、窒息、溺水。)
- 孩童應受監護，以確保孩童不嬉玩電器。
- 本電器不預期供生理、感知、心智能力、經驗或知識不足之使用者(包含孩童)使用，除非在對其負有安全責任的人員之監護或指導下安全使用。



勿在運轉中將手腳伸進機體下方



- 機體下方請勿設置足夠伸入手腳的空隙，尤其是使用洗衣機架等托架時，容易造成空隙過大，請務必注意。
(機體底部有旋轉盤，可能會造成受傷或觸電)



安裝方面



- 請勿放置於浴室等潮濕之處或風吹雨淋的場所(否則將導致觸電或因漏電導致火災)



連接接地線

- 請確實安裝接地線(否則故障或漏電時將導致觸電)
接地施工請向客戶服務中心或最近的水電行洽詢

發生異常、故障時



- 請立即停止使用，並拔除電源插頭。請洽詢台灣夏普客戶服務中心進行檢修(觸電、漏電或短路有可能引發火災)

取出衣物時



- 筒槽完全停止前請勿觸摸(否則衣物將纏繞在手上導致受傷)

保養方面



- 請勿對機體各部位直接潑水(否則將導致短路、觸電)



拔下插頭

- 請務必從插座拔下電源插頭(否則將導致觸電或受傷)

其他



- 請勿將汽油、煤油、汽油、稀釋劑、酒精等易燃物，或是沾附有這些物質的衣物放入洗衣機或置於近處(否則將導致爆炸、火災)
- 請切勿使煙火靠近塑膠部位(否則將導致火災、變形)
- 運轉時上蓋無法鎖定(旋轉中仍可開啟上蓋)時，或是運轉結束後筒槽正在旋轉時，請切勿將手伸入。請立即拔下電源插頭並委託修理(否則將導致受傷)
- 請勿改造
- 請勿讓修理技術人員以外的人士進行分解、修理(否則將導致火災、觸電、受傷)
請向客戶服務中心洽詢修理事宜
- 若電源線損壞時，必須由製造廠商或其服務處或具有相關資格的人員加以更換以避免危險。



注意

為防止漏電和受傷並守護財物等

為防止衣物、機體、周圍牆壁等損壞



- 具防水性的衣物或床罩，請勿洗清、脫水、冷風風乾。
- 雨衣、三溫暖衣、防風衣、滑雪衣、羽絨外套、理髮美容用毛巾、尿布罩、自行車和汽車等的防塵罩、睡袋、防水床單、防水圍裙 等
(由於無法排水，將在脫水中發生異常震動，使機體翻倒導致受傷，機體、牆壁、地板等損壞或漏水。)
- 請勿將毛毯等大型衣物以折疊的狀態放入洗衣機
(因洗衣時容易縮成一團，導致脫水中發生異常震動，使機體翻倒造成受傷，機體、牆壁、地板等損壞或漏水。)
請先確認 (16頁) 之內容，使用洗滌蓋、或大型毛毯專用圓柱形洗衣袋，正確放入洗衣機。
- 地毯、防水地墊或腳踏墊 (底部有止滑橡膠)，請勿洗清、脫水、冷風風乾。
- 請勿使用於非洗衣用途
請勿清洗非洗衣機原本用途的物品、或脫水。
(否則將發生異常震動導致機體損壞或受傷)



運轉前確認



- 請打開水龍頭確認軟管的連接狀況
(連接部的鬆動，可能導致發生漏水、淹水等無法預期的情況)

運轉後確認



- 請務必關閉水龍頭 (防止不慎漏水)

電源插頭方面



拔下插頭

- 拔下電源插頭時，請務必握住前端的電源插頭拔下，切勿拉扯電源線。
(否則將導致觸電、短路、起火)
- 長時間不使用時，請務必從插座拔下電源插頭。
(否則將因絕緣劣化導致觸電或漏電、火災)

其他



- 請不要站在洗衣蓋 (玻璃面) 上，也要避免物品掉落或放置在洗衣蓋上 [恐導致破損 (破裂、出現裂痕、損傷) 而受傷]。如洗衣蓋的玻璃破損，請立即洽詢台灣夏普客戶服務中心進行檢修。
- 請勿爬上洗衣機或在上面放重物
(否則將因變形、破損導致受傷)
- 請勿在運轉中將手腳伸進機體下方
(下方有旋轉部位等零件，將導致受傷或觸電)，尤其是使用放置台時，機體與地面的間隙會加大，敬請注意。
- 請勿強行開啟已鎖定的上蓋
(否則將導致上蓋或鎖定結構破損)

注意溫度



- 要使用溫水時，請勿使用50°C以上的熱水。
(塑膠零件變形或損傷可能導致觸電、漏電或故障。)

愛心檢查



是否有這些狀況？

- 有時候無法運轉。
- 運轉時上蓋無法鎖定。
- 漏水。(軟管、筒槽、水柱接頭等)
- 發出焦臭味。
- 運轉中有異常的聲音或震動。
- 觸摸時有一種被電到麻麻刺刺的感覺。
- 電源線、插頭異常高溫。

為防止事故發生，請停止使用，從插座拔下電源插頭，並請務必向客戶服務中心委託檢查。另外，檢查、修理所需的費用請向客戶服務中心洽詢。

- 即使未發生左側的狀況，為安全起見或防止洗衣能力減弱，建議購買後經過5年左右時進行檢查。檢查費用方面請向客戶服務中心洽詢。

操作面板功能說明

操作面板

運轉內容 / 進行顯示

- 各行程運轉內容和所需時間，請參閱 **33、34頁**
- 透過指示燈的閃爍位置，顯示進行狀況

運轉內容按鈕

- 自訂行程時的運轉設定 **14頁**
- 運轉內容的變更請看 **21頁**
開始後可在「洗衣」中進行變更。

數字顯示部 例

● 洗劑量的基準顯示



洗劑量0.8匙

● 水量



水量58L

● 預約時間 **20頁**



9小時後結束

● 運轉剩餘時間

100分鐘以上以「2H」~「9H」的1小時刻度，99分鐘以下以1分鐘刻度顯示。



尚餘35分鐘

● 錯誤顯示 / 通知顯示 **39頁**



15	注水	6	2
10	2	3	1
5	1	1	0.5
分	次	分	小時



標準	記憶	快	洗
預清	冷風乾燥	毛	毯
頑固	高級衣物	抗	皺洗淨
底槽	洗淨		

洗衣

洗清

脫水

冷風風乾

水量

預約

行程

水量按鈕 **9、33頁**

- 水量會自動決定。(18~53L [58L])
- 可變更為您需要的水量。(12~53L [58L] 9段變更)

節能指示燈

10頁

行程按鈕

6頁

預約按鈕 **20頁**

要預約運轉結束時間時
1~24小時後能以1小時為單位選擇。

兒童安全鎖

為了預防孩童發生意外，不僅只是在運轉中，洗衣機也會在以下情況鎖定，以防止上蓋打開。 · 暫停中 · 運轉結束後，洗衣槽仍有水殘留時

設定方法

在電源「關」的狀態下，直到「嗶 - 」聲響起

按著

冷風風乾

再按下

開/關

L

嗶 - 嗶

解除方法

在電源「關」的狀態下，直到「嗶嗶」聲響起

按著

洗清

再按下

開/關

--

嗶嗶

兒童安全鎖設定中的上蓋開啟方法

在運轉中

按下暫停之後

啟動

暫停

在電源「關」的狀態下，上蓋被鎖定時。

開啟電源待「L」熄滅後

開/關

L

--

本書為ES-ASG12T、ES-ASG13T通用。本書的記載內容以ASG12T為基準，除洗衣容量、水量、所需時間以外皆相同。

● []內記載ES-ASG13T的相關內容。

本說明書中所使用的圖示，
可能與實際產品有差異。

各部位名稱

準備與確認

機體

上蓋鎖定顯示

為安全起見，運轉中會自動鎖定上蓋。
(鎖定時，指示燈會閃爍)

上蓋的解鎖方式

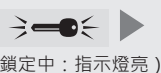

(鎖定中：指示燈亮)



即可打開上蓋

(已解鎖：指示燈熄滅)

• 如果洗衣槽正在旋轉狀態下(例如脫水中)，解除鎖定需要5~15秒鐘的時間。

電源

開/關

啟動
暫停

電源開關

運轉結束後將自動斷電。
若開著電源擱置不動，
將於5分鐘後斷電。

啟動、暫停按鈕

想要解除上蓋鎖定時也可按下。

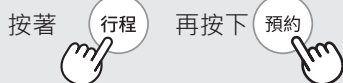

響起「喀嚓」一聲解除鎖定。
視狀況而定可能需要數秒鐘。
請持續按著直到發出聲音為止。

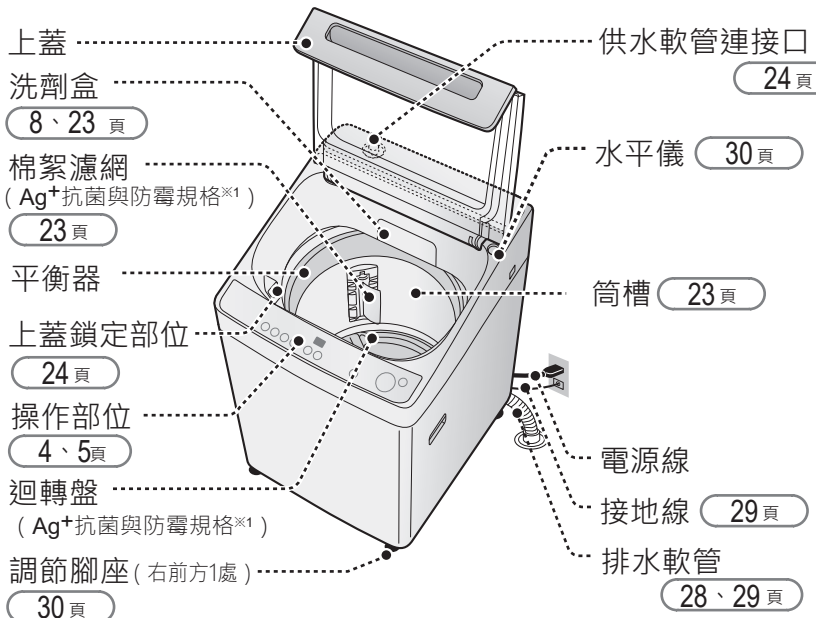

- ※1 ● 測試機關：(一般財團法人) BOKEN品質評估機構
● 測試成績書發行編號：25020003218-1/2
● 測試方法：JIS Z 2801 抗菌試驗 / JIS Z 2911 抗發霉測試
● 抗菌方法：添加Ag⁺抗菌、防黴劑。
● 測試結果：有抗菌效果 / 有抑制發霉效果

配件

供水軟管 (1組) (31頁)
長度1.5m



腳座隔板 (30頁)

- 6mm (2個)
- 黏接膠帶 (2片)

底蓋 (1片) (28頁)

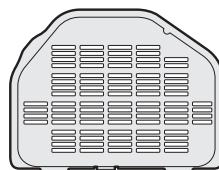

安裝螺絲 (6支)
安裝說明書 (1份)

ASG12T 請使用螺絲固定孔洞A
ASG13T 請使用螺絲固定孔洞C

(28頁)

印刷品配件 (各1份) ● 使用說明書 ● 保固書

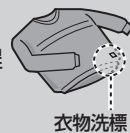

行程介紹

請按照衣物的洗標選擇合適的行程



可選擇的行程

○：可使用 —：不可使用

以下情況時 運轉時間等細項說明·請參閱 33頁		行程	洗衣量的 上限	可使用的功能	
				冷風風乾 19頁	預約 20頁
行程	平常整批洗衣 	標準 12頁	12kg [13kg]	○	○
	建立自己專用的行程	記憶 12、14頁	12kg [13kg]	○ 可自行設定	○
	10分鐘清洗輕微髒汙的少量衣物	快洗 15頁	1.5kg	—	○
	想在洗滌前·先快速預洗沾附泥巴污垢或食物醬汁的衣物時	預清洗 13頁	0.5kg	—	—
	希望比標準行程更徹底洗淨時	頑固髒汙 17頁	4.5kg	○	○
	寵物衣物等		1kg	—*	
	精緻的衣物 	高級衣物 18頁	2kg	—	—
	皺褶明顯的衣物	抗皺洗淨 12頁	1kg	—	—
	以烘乾縮短晾乾時間	冷風乾燥 12頁	4kg	○ 不可取消	○
清洗毛毯或棉被、地毯罩、防水墊等大型衣物、浴巾或廚房腳踏墊等等時 	毛毯 16頁	毛毯 4.2kg	—	○	
筒槽的保養	日常保養	底槽洗淨 25頁	衣物 請勿放入	—	—
		筒槽乾燥 25頁	衣物 請勿放入	○	—
	防止發霉 髒汙或異味明顯時	筒槽洗淨 26頁	衣物 請勿放入	—	—

* 寵物衣物請勿進行冷風風乾。因為殘留的寵物毛髮有可能附著於其他衣物上。

洗衣量依據JIS (日本工業規格) 中規定的布料而定。

襯衫

(混紡約200g)



女罩衫

(混紡約200g)



長袖內衣

上衣
(棉約130g)



睡衣(上下)

(棉約500g)



連身襯裙

(混紡約150g)



內褲

(棉質約80g)



襪子

(混紡約50g)



毛巾

(棉約70g)



浴巾

(棉約300g)



床單

(棉約500g)



洗滌物確認

無法洗衣・冷風風乾的衣物 (例)

無法洗衣及冷風風乾的衣物

- 防水性衣物
- 無處理標示的衣物
- 襪料較多、容易變形的衣物
領帶、休閒外套、夾克、大衣、西裝外套、有帽簷的帽子等
- 可能明顯縮水或可能發生變色、表面變化的布料
嫻縐、銅氨嫻縐、絲綢及混紡品等
- 可能發生變形或表面變化的布料
使用強撚線的布料、喬其紗、縐織物、縐綢等
- 發生倒毛的刷毛產品 天鵝絨、棉絨等
- 裡面有聚氨酯(海綿類)的衣物
- 座墊、靠墊、枕頭等
- 表面的凹凸等容易消除的衣物 防皺加工品、壓花加工品等
- 地毯、不透水的地毯罩或腳踏墊類(背面有橡膠等止滑的踏墊)
- 容易掉色的衣物
- 和服、和服小物等
- 皮革製品、有皮革裝飾的衣物



無法冷風風乾的衣物

- 毛毯
【導致受損或倒毛】
- 羊毛產品
【導致受損或脫毛】
- 已上漿的衣物
【槽內因漿衣劑而弄髒】
請在冷風風乾後用漿衣噴霧等整平。
- 有「攤平晾乾」或「乾洗」圖示的衣物
- 使用裝飾品的衣物
- 褲襪、蕾絲、裝飾較多的衣物
【會導致變形】
- 有「請避免滾筒式洗衣乾衣機烘乾」標示的衣物



衣物的準備

請確認以下事項

- 請先確認衣物的洗標，再選擇行程。
- 汗漬或部分髒汙，請用適合該纖維的種類或汗漬成因的方法處理。
- 第一次清洗衣物時，請確認是否會掉色或染色。容易掉色的衣物，請分開清洗。



為防止衣物、筒槽、迴轉盤、棉絮濾網受損

- 請將束帶打結，拉上拉鍊。
- 擔心起毛球或棉絮，毛躁的衣物，請翻面清洗。
- 硬幣、髮夾、窗簾金屬件等金屬片，請務必拆下。
- 沙子或泥巴請事先沖掉。
- 上蓋請勿夾入衣服或其他物品，也請勿將任何物品覆蓋在上蓋。【否則將導致變形或破損】
- 牛仔褲等會膨脹的衣物或容易浮起的衣物※請放在底下。【否則衣物會飛出導致受損】
※襪子、手帕等小型衣物、刷毛材質衣物、100%化學纖維製品、或防潑水加工的製品等
- 有金屬製鈕扣或裝飾品的衣物，請翻面或放進洗衣網袋清洗。

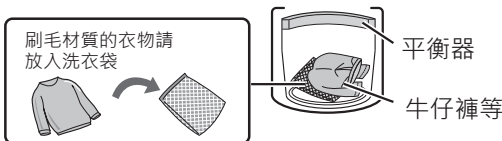

- 以毛毯行程洗衣時，請務必使用大型毛毯專用圓形網袋。

16 頁

- 衣物請勿放太多

- 請將衣物往下壓，避免高於平衡器。
【若供水時衣物浮起使水飛濺，將導致地板淹水，或是運轉中衣物從筒槽露出而受損。】



- 精緻的衣物請放入洗衣網袋。

- 會稍微膨脹的衣物(抓毛絨布料等)。
【否則會在運轉中飛出，使衣物或產品受損。】
- 內衣請放入市售的專用網袋。
【否則鋼圈會飛出，導致噪音或故障。】
- 洗衣袋內不要放入過多衣物
【否則將使洗衣、洗滌、脫水性能減弱，或是脫水中偏向一側，從筒槽飛出。】
- 請將洗衣網袋的拉鍊金屬件收進護套中。
【否則會在運轉中接觸，使衣物或產品受損。】

- 因運轉中飛出而導致的衣物破損或產品損傷，則不在保固範圍內

洗劑類使用方法

倒入洗劑盒

- 請用乾布擦拭洗劑盒後再使用。
- 洗劑與漂白劑合併使用時，請以液體與粉末的組合使用。
- 粉末洗劑、液體洗劑、粉末漂白劑也可直接倒入筒槽。屆時，請避開衣物從筒槽的邊緣倒入。
- 預約運轉時，請務必使用洗劑盒。 (20頁)

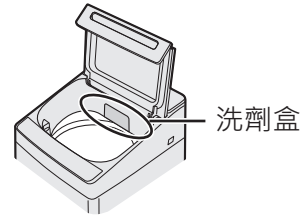

最多倒入約60mL

柔軟劑 以標示水量為基準測量後倒入。

- 會在最後洗清中自動倒入。
- 倒入後若擱置12小時以上或低溫時可能會凝固。
- 請正確測量後倒入。【倒太多可能導致發霉】
- 部分柔軟劑若大量附著在衣物上，可能會使衣物變色。(變色時請看 35頁)

粉末洗劑 以標示為基準測量後倒入。

- 量杯大小和使用量，可能因各廠牌而有所差異。
- 請使用易溶於水的洗衣粉。

粉末漂白劑

使用量、使用方法請參閱容器的標示。

最多倒入約90mL

液體洗劑 以標示水量為基準，測量後倒入。

- 較濃稠的洗劑請事先用約500mL的溫水溶解後直接倒入筒槽。

液體漂白劑 使用量、使用方法請參閱容器的標示。

- 含氯漂白劑可能會使衣物掉色、變色。

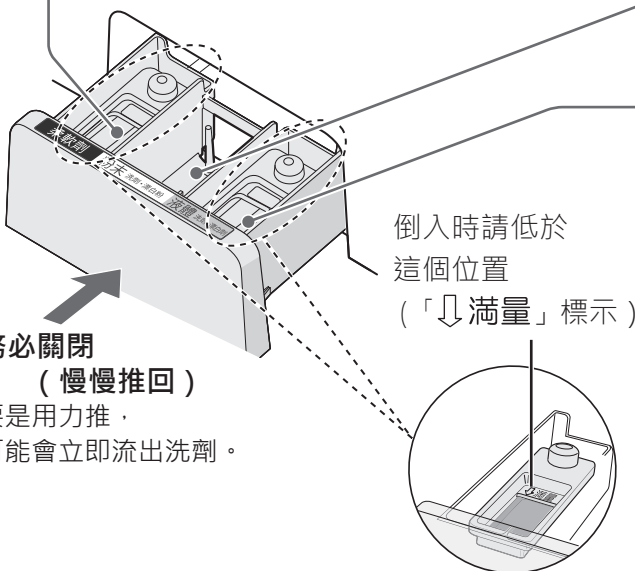

倒入時請低於
這個位置
(「↓滿量」標示)

務必關閉
(慢慢推回)
要是用力推，
可能會立即流出洗劑。

- 如果倒入的洗劑量高於「↓滿量」標示位置，或在注水時移動洗劑盒的話，洗劑有可能會立即流出。
- 有可能殘留水份，並非異常。

- 請注意洗劑類的周圍溫度和濕度等保存條件的變化，盡快使用完畢。視保存條件而定，洗劑可能會凝固、柔軟劑可能會變濃稠或顆粒沉澱等，狀態會有所變化。由於這類洗劑類難以溶解，可能無法充分發揮效果或導致衣物出現斑點。

肥皂使用方法

肥皂粉、液體肥皂

在筒槽內溶解

- ① 請選擇水量「12L」，先關閉上蓋後按下開始。
- ② 供水開始後請暫停，將肥皂粉均勻倒入以免凝固，運轉3分鐘左右使其充分溶解。
- ③ 重新開啟電源，並重新選擇行程和水量進行洗衣。

難以溶解時

- ① 請在洗臉台等容器中，準備30°C左右的溫水(約5~10L)，一邊慢慢倒入肥皂粉一邊攪拌，使其充分溶解。
- ② 請開始洗衣，待供水開始後即暫停，將肥皂液倒入筒槽內。

- 與合成洗劑相較之下更容易殘留在衣物上，敬請充分洗清。建議注水洗清3次。(33、34頁)【否則將導致斑黃或異味】
- 請勿倒太多或直接倒入低溫的水中。【否則將導致肥皂屑堆積】
- 肥皂粉或液體肥皂請勿使用預約洗衣。

洗劑、柔軟劑的使用量

洗劑使用量資訊僅供參考。

準備與確認

標準行程等 (頑固髒汙行程以外)

洗劑使用量的基準 杯口刮平一杯為42g的量杯	請確認容器的標示 	顯示水量	洗衣量的基準	合成洗劑			肥皂絲	柔軟劑			
				粉末	液體	液體中性		針對水量30L			
				※1	※2	※3		※4	※5	※6	※7
				18g	30g	10mL	25mL	40mL	36g	7mL	16mL
0.8 杯	58-45L (ASG13T)	13kg		35g	58g	19mL	48mL	77mL	70g	14mL	31mL
	53-43L (ASG12T)	12kg		32g	53g	18mL	44mL	70mL	63g	12mL	28mL
0.6 杯	44-43L (ASG13T)	8kg		26g	44g	15mL	37mL	59mL	53g	10mL	23mL
	42-40L (ASG12T)	6kg		24g	40g	13mL	33mL	53mL	48g	9mL	21mL
0.5 杯	42-37L (ASG13T)	6kg		24g	40g	13mL	33mL	53mL	48g	9mL	21mL
	39-37L (ASG12T)	5kg		22g	37g	12mL	31mL	49mL	44g	9mL	20mL
	36-34L	4kg		20g	34g	11mL	28mL	45mL	41g	8mL	18mL
0.4 杯	33-31L	3kg		19g	31g	10mL	26mL	41mL	37g	7mL	17mL
	30-27L	2kg		16g	27g	9mL	23mL	36mL	32g	6mL	14mL
0.3 杯	26-24L	1kg		14g	24g	8mL	20mL	32mL	29g	6mL	13mL
	23-18L	0.5kg		11g	18g	6mL	15mL	24mL	22g	4mL	10mL
0.2 杯	12L	0.3kg		7g	12g	4mL	10mL	16mL	14g	3mL	6mL

頑固髒汙行程

0.8 杯	42-40L	4.5kg		36g	60g	20mL	50mL	—	72g	9mL	21mL
	39-37L	3kg		33g	56g	19mL	46mL	—	67g	9mL	20mL
0.6 杯	36-34L	2.5kg		31g	51g	17mL	43mL	—	61g	8mL	18mL
	33-31L	2kg		28g	47g	16mL	39mL	—	56g	7mL	17mL
0.5 杯	30-27L	1.5kg		24g	41g	14mL	34mL	—	49g	6mL	14mL
0.4 杯	26-24L	1kg		22g	36g	12mL	30mL	—	43g	6mL	13mL
0.3 杯	23-18L	0.5kg		16g	27g	9mL	23mL	—	32g	4mL	10mL
0.2 杯	12L	0.3kg		11g	18g	6mL	15mL	—	22g	3mL	6mL

清洗寵物衣物或專用毛毯時

如果使用寵物衣物專用洗劑，請按照容器標示進行使用。

0.8 杯	40L	1kg		36g	60g	20mL	50mL	—	72g	9mL	21mL
--------------	-----	-----	--	-----	-----	------	------	---	-----	-----	------

- ※洗衣劑參考品項
(請按照實際使用之洗衣劑標示進行使用)
- 1) 一匙靈Attack 高活性酵素EX
 - 2) 室內晾乾TOP除菌EX
 - 3) Attack ZERO超濃縮噴槍型
 - 4) TOP抗菌濃縮
 - 5) EMAL 衣物護色防縮
 - 6) Soflan 芳柔抗菌消臭柔順劑
 - 7) Lenor 衣物柔軟精

- 請按「水量」鍵選擇「12L」。不會自動選擇。
- 上表未記載的使用量，請依照容器的標示。
- 表格內的洗劑名稱和用量，可能會有所差異。
- 頑固髒汙行程的洗劑量與其他行程不同。

洗衣、冷風風乾的流程

標準行程

準備並放入衣物

準備衣物 7 頁

- 打開水龍頭。

放入衣物



開啟電源 選擇運轉內容

開/關

➤ 標準 ◀ 「標準」亮燈

初始時，即已設定為「標準行程」。

設定洗衣~冷風風乾，連續運轉時 19 頁

選擇

「洗衣 (時間)」
「洗滌 (次數)」
「脫水 (時間)」
「冷風風乾 (時間)」



只設定冷風風乾時 19 頁

選擇時間。

➤ 2 ◀
1
0.5
小時

冷風風乾

開始運轉

開/關



在沒有注入水的情況下攪動以測量衣物量。

測量洗衣量

顯示運轉內容

請參閱 34 頁

洗劑量

預約 (小時後)
➤ 洗劑 (匙) ◀ **0.8**
水量 (L)
尚餘 (分)

水量

預約 (小時後)
➤ 洗劑 (匙) ◀ **53**
水量 (L)
尚餘 (分)

運轉中的基本運作

洗衣



(高濃度清洗) (顯示水量)
從少量的水和較濃的洗劑液開始洗衣 (高濃度清洗)，接著再供水至顯示水量。

洗滌



排水 中間脫水



供水 洗滌

儲水洗滌

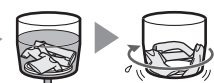

排水 中間脫水



供水

儲水洗滌

節能運轉

利用感應器判定衣物的數量或質料，自動進行省電。

對象行程 標準、記憶、快洗、冷風乾燥、抗皺洗淨

- 選擇以上適用行程時，ECO 顯示燈會亮起
- 視條件而定，也可能無法正確判定。
- 也可進行停止節能運轉的設定。 22 頁
- 以下情況中 ECO 會熄滅。

- 判定為容量1kg (水量26L) 以下時 (快洗行程除外)
- 自行選擇水量時
- 在中途變更設定時

➤ ECO ◀ (亮燈)

ECO (熄滅)

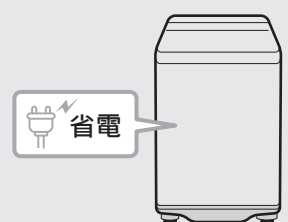

如果出現漏水或機體搖晃等安裝狀態不良的情形，請洽詢購入店家或台灣夏普客戶服務中心。



注意



長期不使用時，請務必從插座拔下電源插頭。
【否則將因絕緣劣化導致觸電或漏電、火災】

初次使用時，可能會有一些工廠測試時所殘留的水從排水管排出。

準備與確認

倒入洗劑

以洗劑量或水量的標示為基準進行測量，再倒入洗劑盒 **8、9頁**

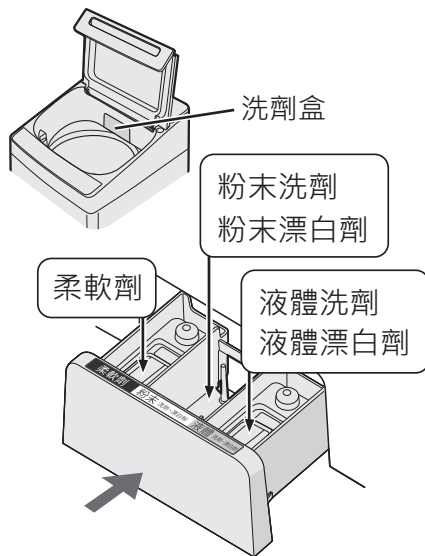

請慢慢推回洗劑盒。
要是用力推，可能會馬上流出柔軟劑等。

關閉上蓋

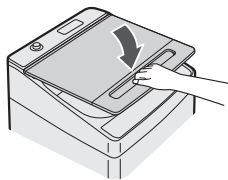

顯示剩餘時間

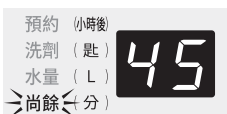

鎖定上蓋，開始供水並自動運轉。

- 請將上蓋鎖定至運轉結束為止。
- 如果上蓋一直打開著，面板會顯示「E2」通知

39頁

運轉

取出衣物並進行保養

結束後上蓋的鎖定即會解除。



- 取出衣物。



- 關閉水龍頭。
- 清理棉絮濾網。

23頁

棉絮濾網

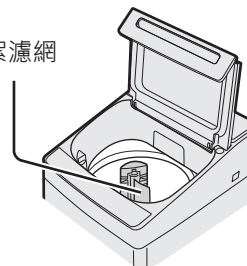

翻鬆運轉



為了更容易取出衣物，脫水後會進行攪拌運轉約1~3分鐘。

- 在使用標準、記憶、頑固髒汙、抗皺洗淨，且容量約5kg以下時。
- 只有脫水或連續運轉至冷風風乾時，不會進行翻鬆運轉。
- 也可設定為不進行「翻鬆運轉」。

22頁

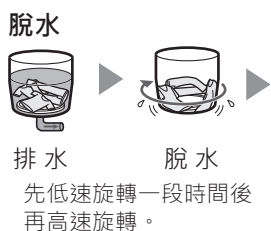

透過感應，配合狀況進行最佳運轉。檢測衣物的質料，縮短洗清、脫水時間，達到省電效果。

洗清
脫水

洗衣中一邊判定一邊運轉

ECO (閃爍)

判定完成

ECO (回到亮燈)

冷風風乾



低速旋轉
預備脫水。

高速旋轉



利用「攪拌」翻鬆衣物，再利用「高速旋轉」脫除水分。

洗衣

標準 / 記憶 / 冷風乾燥 / 抗皺洗淨

準備

打開水龍頭並放入衣物

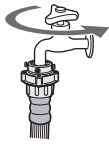

【請注意】

- 牛仔褲等會膨脹的衣物或容易浮起的衣物，請放在底下。另外，請將衣物往下壓，使整體不高於平衡器。否則衣物會在運轉中飛出，導致機體或衣物受損。

平衡器

壓下衣物使其不高於此處



1

開/關

標準

- 工廠出貨時，已經設定為「標準行程」。

按照需求進行設定

● 選擇其他行程

- 以「行程」來選擇

標準 記憶 快洗
預清洗 冷風乾燥 毛毯
頑固髒汙 高級衣物 抗皺洗淨
底槽洗淨

行程

● 按照需求進行選擇

- 預約運轉時 **20** 頁
- 無法使用「抗皺洗淨」。

預約

- 設定洗滌~冷風乾燥，連續運轉時 **19** 頁

- 如果使用標準行程、記憶行程、快洗行程、冷風乾燥行程、毛毯行程、頑固髒汙行程洗衣，下次開機時會自動顯示該行程。
- 記憶行程的設定方法請看 **14** 頁

2

啟動
暫停

測量洗衣量

在注水前攪動洗滌衣物

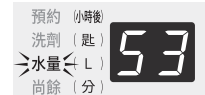

顯示洗劑量基準、水量

3

放入洗劑 **8、9** 頁

- 請以標示為基準，測量後倒入。

慢慢推回
要是用力推，
可能會立即流出洗劑。

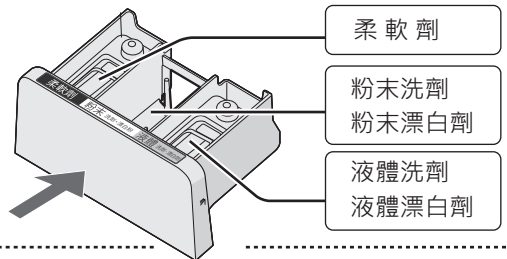

4

關閉上蓋



喀嚓

鎖定上蓋，開始供水。



- 如果上蓋一直打開著，約在1分半之後就會顯示「E2」，並且暫停運轉。這時請關上上蓋，再按下「啟動」鍵重新啟動。

運轉

嘩—
嘩—

運轉結束後請取出衣物

<抗皺洗淨行程>

- 抗皺洗淨結束後，若覺得脫水不夠時，請再次脫水。也可事先變更脫水時間後進行運轉。

14 頁

33 頁

預備洗衣

預清洗行程

各行程洗衣量的上限

標準 / 記憶	集中清洗	12kg [13kg]
抗皺洗淨	容易變皺的衣物	1 kg

洗衣量的上限

0.5kg

洗衣前，想要先洗掉吃東西沾到的髒汙或流過汗的衣物時使用。

- 此為水洗行程。請勿倒入洗劑。
- 運轉時間約6分鐘，使用水量約18L。
- 無法使用「預約」。



請一邊慢慢旋轉筒槽一邊用水沖洗汙垢後，再蓄少量的水進行攪拌，清除汙垢。

1 放入想要預備洗衣的衣物

- 請將想要清洗的部分朝上，並放在迴轉盤上。

斜線部分：容易沖到水的位置

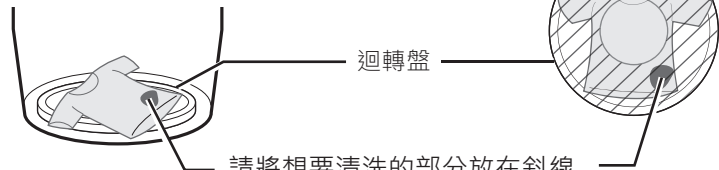

請將想要清洗的部分放在斜線部分（靠近迴轉盤外圈的位置），以便更容易沖到水。

- 想要變更洗清次數時，請在水量顯示後按下「洗清」按鈕即可變更。

33、34頁

- 水量也可以調整。 33頁
- 水量會依據衣物量增減。如果總是感覺水量不符合衣物量，可以調整水量。 21頁

2 關上上蓋



預清洗

3



- 將在運轉中閃爍。

預清洗

運轉

預備洗衣結束



結束後，請與其他衣物一起標準洗衣。

- 標準洗衣前，請先將衣物翻鬆。
- 由於預備洗衣後的衣物沾濕後會變重，請選擇水量。
- 請盡快進入標準洗衣。時間若隔太久，汙垢將不易清除。

自訂行程(記憶)

記憶行程



- 可選擇的時間和次數等請看 [33、34頁](#)

● 初始時的設定

洗衣	洗清	脫水	冷風乾燥
5分鐘	儲水1次	1分鐘	—

- 水量會自動測量後決定，也可利用 [水量](#) 選擇。(但無法記憶)
- 可使用 [預約](#)。[20頁](#) (但無法記憶)

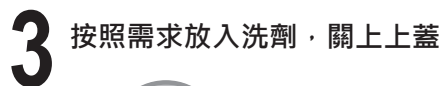

- 開始運轉後，會將本次的設定寫入記憶。(下次開啟電源後會顯示「記憶」行程)

自訂行程(單次)

個別設定「洗衣」「洗清」「脫水」「冷風風乾」的時間和次數後啟動



- 按照需求選擇行程，「預約 [20頁](#)」等。



- 只想要冷風風乾時，請參閱 [19頁](#)
- 只想要從「洗清」開始運轉時，也需選擇「水量」。(會從排水→脫水開始運轉)
- 可選擇的時間和次數等請看 [33、34頁](#)

以下情況時 例

- 只想要脫水 → [脫水](#)
- 只想要排水 →
- 「只想要排水」時，當洗衣槽開始旋轉的時候就表示排水完成了。這時請直接關閉電源。

- 想要從洗衣～冷風風乾連續運轉 [19頁](#)



- 如果選擇了包含「洗衣」的「洗衣～冷風風乾」行程，即使手動選擇了「水量」，洗衣機也會先測量衣物量，所以在注水前會先攪動衣物。

輕微髒汙的少量衣物

快洗行程

輕微髒汙，可使用快洗行程

- 衣物多於1.5kg時，運轉時間將大於10分鐘。
- 衣物量較多時、或髒汙較明顯時，建議使用標準行程或頑固髒汙行程。

洗衣量的上限 1.5kg

依需要

- 預約運轉

預約

20頁

1 放入衣物



2



3



(依照顯示水量) 倒入洗劑並關閉上蓋

- 按下啟動後會儲存此快洗行程。下次一開啟電源時，就會顯示「快洗」行程。
- 無法變更水量。
- 在「洗衣」或「洗清」中，會一邊供水一邊攪拌或排水，使洗衣更有效率，因此水位不會維持一定。

可延長「洗衣」「洗清」「脫水」 (延長設定不會被記憶)

請在開始供水後，立即按下想要延長的行程按鈕。

延長2分鐘

延長1分鐘

延長2分鐘



- 再按一次即可解除。

例 剩餘時間將增加



運轉

運轉結束後請取出衣物



清洗毛毯等大型衣物

毛毯行程

可清洗的衣物



或



標示的衣物*1 (請勿清洗沒有洗標、或防水類型的洗滌物)

	毛毯	棉被	地毯罩	腳踏墊 廚房踏墊、浴室踏墊等等
材質	100%合成纖維(腈綸等)、100%棉	100%聚酯纖維、羽毛	不可清洗不透水的地毯罩或地毯*2	
尺寸	單人被：150cm×210cm以下 雙人被：180cm×230cm以下		最大約4平方米	約2kg
重量上限	4.2kg	鋪棉約1.8kg、羽毛約1.5kg		

清洗毛毯或窗簾等大型衣物時，請務必使用大型毛毯用圓形網袋。

【否則衣物可能會浮起導致衣物或產品受損】

- 若未使用大型毛毯用圓形網袋便進行運轉，而使衣物或產品受損時，不在保固範圍內。

*1 即使洗標有這些圖示，也有一些無法用毛毯行程清洗的洗滌物。

*2 底部有防滑橡膠的洗滌物

網袋的使用方法

(高度：水面以下)

① 折成6分之1後再捲起來。

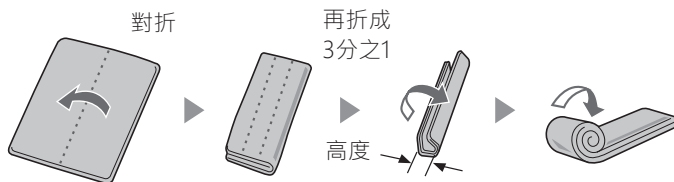

② 放進網袋並壓進筒槽。

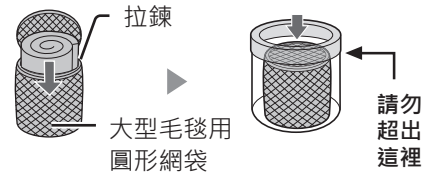

1 放入衣物



顯示水量



依需要

- 預約運轉

預約

20 頁

2



- 會測量衣物量。

- 按下啟動後會儲存此毛毯行程。下次一開啟電源時，就會顯示「毛毯」行程。

3

(依照顯示水量)

倒入液體洗劑並關閉上蓋

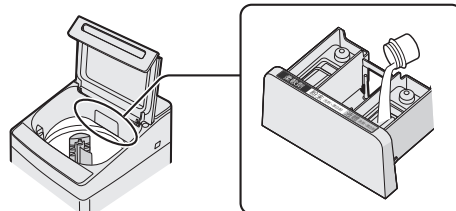

- 羽毛被請使用中性洗劑。
- 粉末洗劑請先用溫水(約30°C · 5L)溶化後，在放入衣物前直接倒入筒槽。

運轉

運轉結束後請取出衣物

嗶—
嗶—

洗衣中衣物容易浮起，請確實將衣物壓下。(在「洗衣」的後半段壓下衣物更有效)

① 按下「暫停」，將浮起部分的空氣壓出



② 重新開始 (將自動補水)

請注意

- 有些羽毛被會在洗衣後殘留羽毛的味道，請先在不明顯的部分沾水並擰乾，有味道殘留的棉被請勿清洗。晾乾時，請先整理羽毛的偏移並將形狀整平後，在通風良好的陰影下晾乾。
- 有些電毛毯無法清洗。請確認電毛毯的說明書。

清洗沾附汙泥或寵物的衣物

頑固髒汙行程

- 用高濃度洗劑和強力水流洗淨後，再透過浸泡徹底洗淨。
- 洗劑用量會與其他行程不同。 [9 頁](#)
- 也可洗淨1公斤以內的寵物衣物和寵物專用毛毯等。
 - 藉由大量的水和水流，讓濾網攔截寵物毛髮。

依需要

- 預約運轉

預約

[20 頁](#)

洗滌量上限

一般衣物	4.5kg
寵物專用衣物或毛毯	1kg

1 放入衣物



2 啟動

一般衣物

寵物專用衣物或毛毯

啟動

選擇「40L」，接著啟動

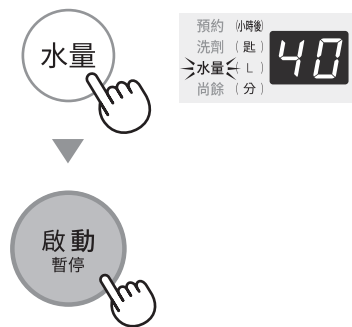

- 測量洗滌量之後，會顯示參考洗劑量和水量

- 按下啟動後就會儲存頑固髒汙行程。下次一開啟電源時，則會顯示「頑固髒汙」行程。

3 (參考顯示量) 放入洗劑 [9 頁](#)

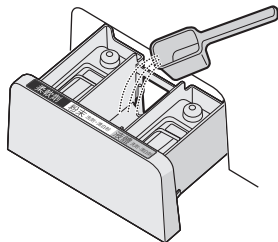

寵物用品

- 請參閱頑固髒汙行程裏的「洗滌寵物衣物或專用毛毯」。[9 頁](#)
- 如使用寵物衣物專用洗劑，請依照容器標示使用。

4 關上上蓋

關上上蓋

運轉

運轉結束後請取出衣物



注意事項

關於洗滌寵物用品

洗滌前

- 請先清除寵物毛髮、沙粒等固體汙垢。
- 請用毛毯行程來清洗寵物專用墊子等物品。如果以此行程清洗時，可能會造成機體震動等情況。

洗滌後

- 請務必清理棉絮濾網。
- 當洗衣槽內殘留寵物毛髮時，請務必即時清除。
 - 由於殘留的寵物毛髮可能會附著於衣物上，請勿使用包含冷風風乾的連續運轉。

- 在浸泡的過程中，洗衣機有時看起來會像停止運轉。

清洗精緻的衣物

高級衣物行程

確認衣物

- 浸水後不搓揉便可清洗的衣物



※即使有這些標示，仍有部分衣物無法清洗。

高級衣物或精緻的衣物

- 羊毛、喀什米爾羊絨等毛衣
- 裙子、休閒褲、女罩衫等

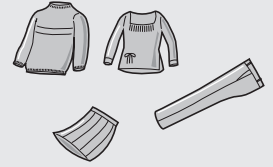

7 頁

洗衣後

鋪平後陰乾 (例)

■ 毛衣

- 放在市售的鋪平曬衣網上。

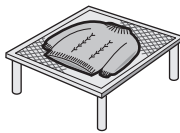

■ 女罩衫等不易拉長的衣物

- 使用衣架。



■ 長毛衣物

- 一邊抖動一邊整平衣物後晾乾。

上熨斗

- 依照衣物的圖示。
- 容易磨光的衣物、有刺繡、珠子的衣物請使用墊布。

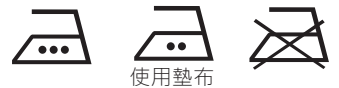

使用墊布

縮水處置

- 以熨斗懸空的狀態，使用蒸氣熨燙衣物。羊毛、麻等容易縮水的纖維也能伸展某種程度。

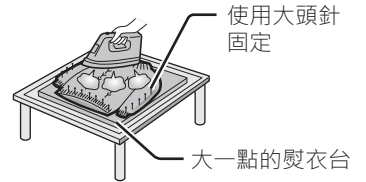

使用大頭針固定

大一點的熨衣台

1 放入衣物

顯示水量

洗衣量的上限 2kg



2



- 不會測量衣物量。
- 可以變更洗衣時間、洗清次數、水量 **33 頁**

3

(依照顯示水量)
倒入液體中性洗劑並關閉上蓋。

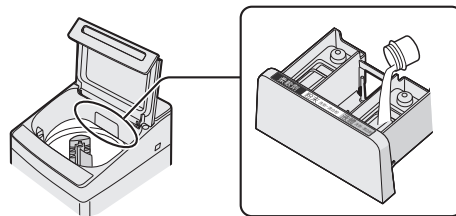

運轉

在清洗的時候，有時會看起來像是停止運轉一樣。



- 無法使用「預約」。
- 在清洗的時候，有時會看起來像是停止運轉一樣。
- 視質料而定，有些衣物可能容易浮起。請在供水後暫停，壓下衣物使其充分沾水便會下沉。
- 結束後，若感覺未充分脫水時，請利用高級衣物行程「僅脫水」追加運轉。

請注意

- 請在水溫30°C以下使用。
【否則將導致羊毛、絲綢等動物纖維縮水、變形】

想縮短曬衣時間時

冷風風乾

這是透過筒槽的旋轉而帶起的風力，吹掉洗滌衣物的水分。

想要縮短晾乾時間時（4kg以下）

組合範例	1小時 1kg	2小時 4kg
短袖內搭上衣（棉）	1件	4件
襯衫（混紡）	1件	5件
浴巾（棉）	1件	2件
運動訓練服（混紡）	—	1組
睡衣（棉）	—	1組
兒童褲子（混紡）	1件	2件
三角褲（棉）	—	2件
襪子（混紡）	2雙	2雙
毛巾（棉）	1件	4件

冷風風乾化學纖維（3kg以下）
可冷風風乾至與室內晾乾
同樣的程度。

組合範例	3小時 3kg
女罩衫（化纖）	4件
運動訓練服（化纖）	3組
裙子（化纖）	2件

- 0.5小時、1小時、2小時、3小時的計時器運轉。部分衣物可能因長時間運轉而容易產生皺褶，敬請注意。
- 放入乾的衣物而不下壓時，從棉絮濾網的上方算起約1/3左右，約為4kg。（視質料等而異）

衣物過多時

可能會乾得不均勻或濕氣殘留，或乾了之後體積會膨脹的衣物在內部摩擦，因此造成衣物損傷。

少量衣物時（未滿0.5kg）

只清洗手帕這樣極少量的衣物時，可能會附著在洗衣槽壁，導致乾燥不均。可以中途暫停，把衣物拉鬆開來，就可避免這種情況。

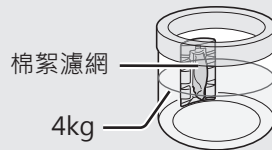

只進行冷風風乾時

從洗衣～冷風風乾連續運轉時

※ 可在標準、記憶、頑固髒汙行程使用。

※ 如果是洗滌寵物用品的話，請勿連續運轉到冷風乾燥。

因為有時候殘留在洗衣槽內的寵物體毛會附著在衣物上。 17 頁

- 1 讓洗滌衣物充分脫水，拉開皺褶後再放回，並闔上上蓋。

標準

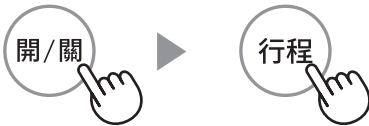

- 2 選擇運轉時間

≥ 2 ≤
1
0.5
小時



- 3 啟動/暫停

運轉

運轉結束後
取出洗滌衣物

- 為防止皺褶，請立即取出衣物。

● 可以使用「預約」 20 頁

- 1 放入衣物 開/關 ● 請視需要選擇行程。

- 2 請視洗滌衣物量，選擇各行程的運轉內容。



- 可選擇的時間和次數等請看 33 頁

- 3 啟動/暫停 ● 請視需要倒入洗劑，並關閉上蓋。

運轉

運轉結束後
取出洗滌衣物

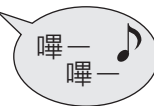

- 為防止皺褶，請立即取出衣物。

- 可以使用「預約」 20 頁 。
- 無法選擇「脫水1分鐘」「不脫水」。
- 衣物量較多時，將顯示「U5」進行通知。 39 頁
- 即使已選擇「水量」，但為了確認衣物量，仍會測量洗滌衣量。

預約運轉

預約到運轉結束為止的時間

1

放入衣物



- 請依需要選擇行程等運轉內容。

對象
行程

標準、記憶、快洗、
冷風乾燥、毛毯、頑固髒汗

2



選擇到運轉結束
為止的時間



- 能以1小時為單位，選擇1~24小時後結束。

- 一旦使用過後，將顯示上次使用的時間。
- 請設定得比所需時間 **33頁** 更長一點。若設定時間較短可能會立刻開始運轉，且無法在預約的時間內結束。

3



4

視必要放入洗劑

- 倒入洗劑盒。 **8、9頁**

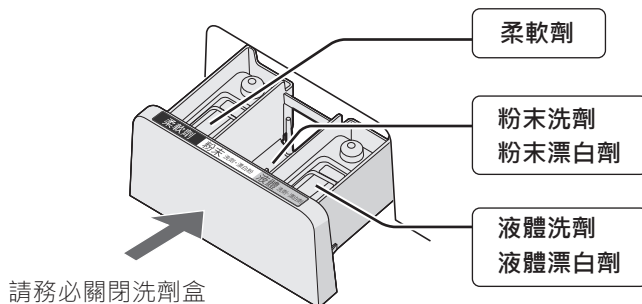

- 肥皂粉或液體肥皂請勿使用預約洗衣。
- 洗劑與漂白劑合併使用時，請以液體與粉末的組合使用。
- 欲在毛毯行程使用粉末洗劑時，請在放入毛毯前，先用溫水溶化洗劑後倒入筒槽。

5

務必關閉上蓋

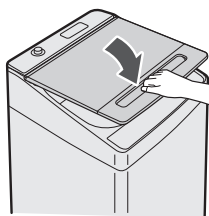

- 按下鎖定，完成預約。



- 過一會兒後，就會進入待機狀態。

- 請務必關上上蓋。如果上蓋一直開著，洗衣機面板將會顯示「E2」並進入暫停狀態。請關上上蓋，然後按下「啟動」重新開始。
- 選擇的結束時間可能會因供水、排水條件、衣物偏向一邊等情形而增減。

想確認預約內容時



按下 **預約**

將顯示運轉結束為止的時間與運轉內容並回到待機狀態。

預約後想變更或取消時



請重新接通電源，從頭開始操作。

- 如果想要再放衣物進去，也請關閉電源。

解除鎖定就能打開上蓋。(要再次進行預約時，請注意預約時間)

變更設定

變更運轉內容

洗衣 洗清 脫水 冷風風乾 水量 · 可在洗衣中進行變更。

對象
行程

標準、記憶、冷風乾燥、毛毯、頑固髒汙、高級衣物、抗皺洗淨

1 在洗衣中「暫停」



- 想要追加衣物時，請放入衣物。(請變更為適當的水量)

2 選擇想要變更行程的按鈕

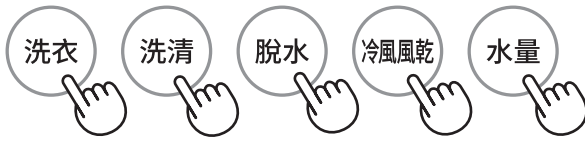

- 可變更內容請看 **33 頁**
- 即使在洗衣中，但接近結束時無法變更。
- 運轉開始後，無法進行以下變更。
變更「行程」或追加、取消「冷風風乾」

3 重新開始



消除結束音

消除結束音後，「清洗水槽內外兩側時」的浸泡清洗結束通知音也不會響起。

38 頁

開始後

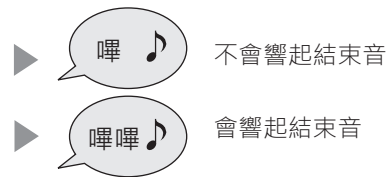

必要時

變更設定

調整水量※

可將自動決定的水量，調整為較多或較少。



可調整水量的行程

標準、記憶、冷風乾燥、頑固髒汙、抗皺洗淨



- 記憶後電源就會關閉。

※即使選擇「較少」，但衣物量較多 (12kg [13kg])時，水量仍會是53L [58L]。

- 最多不會多於53L [58L]，最少不會少於18L。

停止翻鬆運轉※

可設定為不進行脫水後的翻鬆運轉 [11 頁](#)。

電源「關」的狀態下

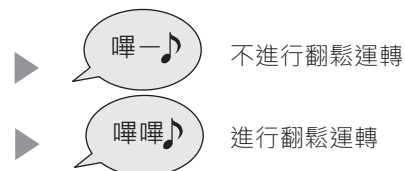

停止節能運轉※

可停止透過感應器判定衣物 [7 頁](#)。

電源「關」的狀態下



※上蓋因兒童安全鎖設定而被鎖定時，請事先解除鎖定後再進行操作。
請參閱「兒童安全鎖設定中的上蓋開啟方法 [4、5 頁](#)」

進行保養

- 拆下的零件請務必安裝後再運轉。
【否則將導致衣物或產品受損或故障】
- 濾網類為消耗品。破損時，請聯繫客戶服務中心。

保養部位

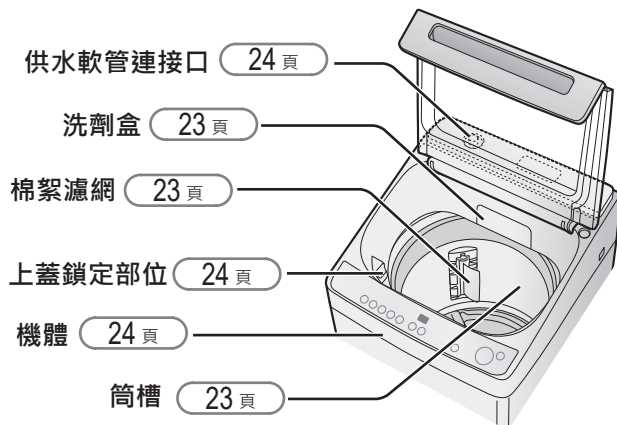

筒槽 (不鏽鋼槽)

使用擰乾的軟布擦拭

- 發現生鏽時，請用市售的不鏽鋼專用（廚房專用）洗劑擦拭乾淨。
- 有時洗衣槽內部會出現白線（洗劑中的成分與水中成分結合產生之物體），若放著不處理，有可能會緊黏在上頭。如有疑慮請嘗試以下方法
 - 使用液體洗劑
 - 增加水量或洗清次數。
 - 使用注水洗清。 33、34 頁
- 也請使用筒槽洗淨功能。 25、26 頁

洗劑盒

拆下後用水洗，並擦乾水分。

拆下方法

- 請拉出直到停止為止，並向斜上方抬起即可拆下。
- 護蓋也請拆下清洗。

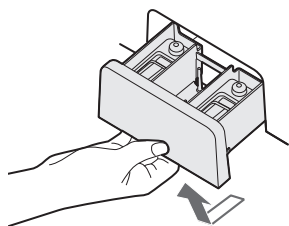

安裝方法

- 請安裝護蓋，並從斜上方嵌入後筆直推入。

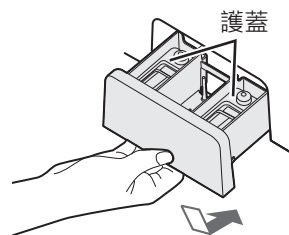

棉絮濾網

拆下後清掃 【若阻塞將導致濾網破損或難以清除棉絮】

拆下方法

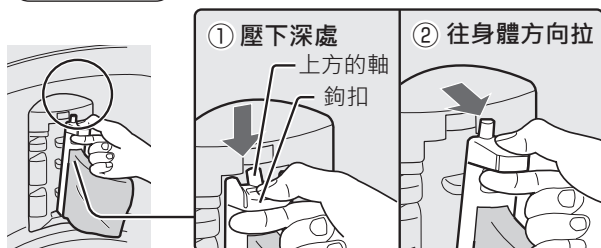

壓下鉤扣深處後，上方的軸會鬆脫，即可取出棉絮濾網。請將濾網翻面清除棉絮。

安裝方法

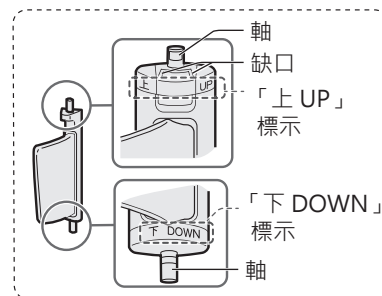
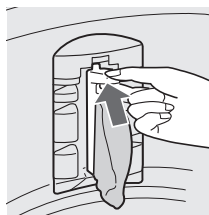

將下方的軸插入孔洞中後再推入上方。

- 請先確認上下後，再進行安裝。

必要時

進行保養

機體【髒汙時】

用沾水的軟布擦拭

- 請勿使用清潔劑、稀釋劑、汽油、酒精、煤油、萬能（化學）抹布等等。【否則將導致塑膠部位等受損】
- 當主機或上蓋等塑膠部分或金屬部分沾到了洗劑、柔軟劑、漂白劑、洗衣槽清潔劑等等時，請立即用沾水的軟布擦除。
【若擱置不管將導致受損】

上蓋鎖定部位【髒汙時】

若附著洗劑或柔軟劑時請用棉花棒等擦拭乾淨
【否則將導致上蓋鎖故障】

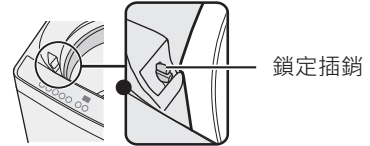

供水軟管連接口【出水量減少時】

拆下供水軟管後，請用牙刷等清除異物

- 供水軟管的拆卸方法請參閱 **32 頁**。
- 保養結束後等需要再次安裝供水軟管時，為防止漏水等情形，請先參閱 **31、32 頁** 後，再確實連接。

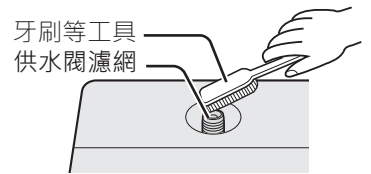

請勿將異物放入濾網內側。

請務必安裝供水閥濾網。

- 異物可能會進入供水閥導致故障。濾網破損、或無法清除異物時，請聯繫客戶服務中心購買供水閥濾網。
- 使用井水時，水中雜質容易蓄積，敬請仔細保養。
- 濾網可用前端尖細的螺絲起子等工具拉出。安裝時，請務必插入到底。
【若未確實安裝，將導致供水閥故障。】

排水口 設置前或顯示「E3」時

拆下排水口後清理

【當有棉絮堆積時，可能會引發異味或造成漏水】
從排水口拆下軟管時，請鋪上抹布等。
有時候排水管會排出殘留的水。

- ① 請拆下排水口上的軟管。
- ② 從上部零件開始依序拆卸、清洗（清除棉絮）。
- ③ 恢復原狀。

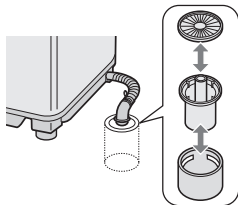

為防止凍結

請勿安裝在有可能凍結的地方

請關閉水龍頭拆下供水軟管，並將軟管與筒槽內的水充分排出。

凍結時

- 請用熱毛巾包住水栓與連接部。
- 請倒入約40°C的熱水，並擱置10分鐘左右。

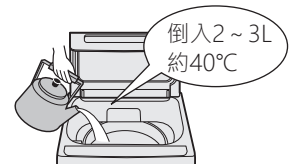
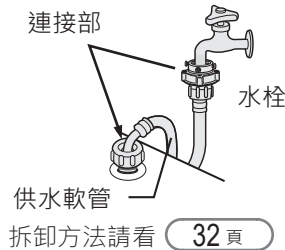

- 請將供水軟管泡在約40°C的熱水中。



筒槽清潔及保養

底槽洗淨

請勿放入衣物或洗劑等。

以乾淨的水沖洗迴轉盤背面和筒槽外側的髒汙。

- 建議定期針對底槽及筒槽進行清潔保養。
- 運轉時間約3分鐘，使用水量約3L。
- 無法使用預約。

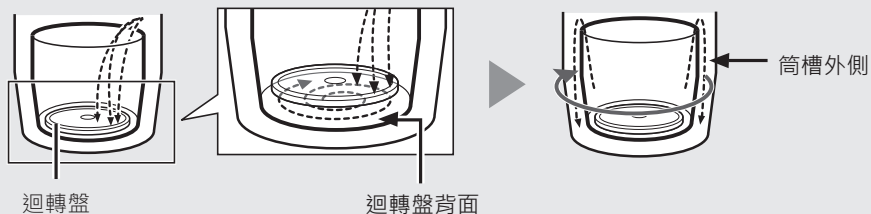

1 打開水龍頭，關上上蓋



2 啟動

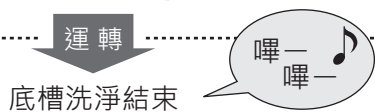

筒槽乾燥的方法

- 上蓋因兒童安全鎖設定而被鎖定時，請事先解除鎖定後再進行操作。 (4、5頁)
- 無法使用預約。

1 在電源「關」的狀態下維持上蓋關閉



2 冷風風乾

- 設定「0.5小時」(不可變更)



必要時

筒槽清潔及保養

筒槽洗淨

準備

需準備的物品

- 市售的含氯洗衣槽清潔劑
- 請使用含氯的洗衣槽清潔劑。含氯清潔劑會產生大量泡沫，將導致故障。請依照容器上記載的方法使用。

感覺筒槽髒汙時。
清洗洗衣槽內部。



筒槽內側

1

倒入洗衣槽清潔劑（含氯），並關閉上蓋。



請切勿放入衣物

2

不開啟電源

按著

洗衣

再按下

開/關



設定為清洗筒槽內側的模式(CL)



5秒後變成「6H」

- 可按照實際髒汙狀況變更時間設定

- 如果顯示為「CC」※時，請按下「行程」按鈕切換為「CL」。
- ※「CC」是指清洗「內外兩側」的模式。

- 無法使用「預約」。
- 上蓋因兒童安全鎖設定而鎖定時，請事先解除鎖定後再進行操作。
4、5頁
- 運轉中請充分通風。
- 若在運轉中按下「行程」按鈕，會以「CL」通知「筒槽洗淨中」。
- 浸泡時間的選擇方法視需要請以「洗衣」按鈕變更浸泡時間，以「水量」按鈕變更水量。

3

啟動
暫停

- 開始供水並開始清洗筒槽。
(重複浸泡與輕微攪拌進行清洗)

運轉

筒槽洗淨結束



槽洗淨之後，依然有異味時

可能會從排水口發出異味。

▶ 請清掃排水口。

24頁

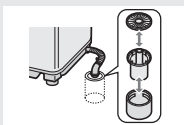

未獲得改善時

也可以試著洗衣槽的「內部與外部」



筒槽內側
筒槽外側

有孔筒槽

無孔筒槽

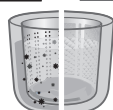

無孔槽設計即運轉時水只在筒槽內流動，筒槽外部的黑色黴菌和污垢不會進入筒槽內。如果有在意的氣味，可透過清潔筒槽外側來改善。

可清洗筒槽的「內外兩側」

- ▶ 需準備的物品...
- 市售的含氯洗衣槽清潔劑
- 水桶等接水的容器
- ▶ 清洗的方法...
- 請參閱洗衣槽清潔劑的說明書或「需要協助時？」。

38頁

設置方法

設置人員請注意：

請務必閱讀「設置方法」，並正確進行設置。請先確認沒有不良情形後，再將產品交給使用的人士。

請確認隨附的配件 **5 頁** 後，將切下的排水軟管或多餘的腳座隔板等交給使用產品的人士。

安裝或接地施工所需的費用，請向客戶服務中心洽詢。

確認安裝場所



警告

請勿放置於浴室等潮濕之處或風吹雨淋的場所。
【否則將因觸電或漏電導致火災或故障】

- 安裝前請清掃排水口【否則將導致排水不良或異味】
 - 設置後也請定期清掃。
- 設置時請離牆壁等2cm以上
 - 也請與水龍頭和水栓接頭保持一段距離。
- 收音機、電視機等盡可能遠離機體【可能出現雜音或雜訊】

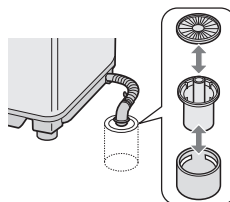

● 請勿設置於以下場所

- 冬季可能會凍結的場所【否則將因剩水凍結導致故障或異常震動、雜音等】
- 陽光直射的場所【否則塑膠將因紫外線而受損、破損、變形或故障】
- 磁磚等易滑的地板、陽台或脆弱的地板、不平坦的場所
【否則震動或噪音將變大，導致地板受損。】
- 不穩的地方。如石塊、磚塊、角材上或附輪子的托架上。
【否則將導致震動或噪音，或是機體翻倒造成受傷。】



確認水龍頭

適當的水龍頭

平轉水龍頭

- 請安裝水栓接頭後再使用。 **31 頁**

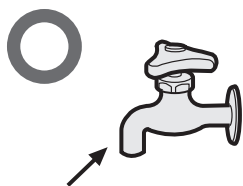

請注意前端的刮痕【否則將導致漏水】

不適當的水龍頭

活動水龍頭

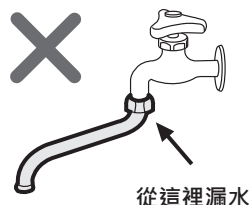

通用形狀水龍頭



必要時

設置方法

警告



請務必先將電源插頭從插座上拔下後再進行
(請勿用濕手插拔插頭)

【否則可能導致觸電、受傷】

連接排水軟管

準備

連接前確認排水口是否堆積棉絮等異物

【否則可能使排水更費時，或在排水途中停止】

- 請定期確認排水口。

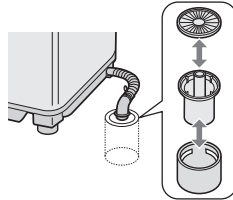

- 請勿將排水軟管壓在機體或腳座底下。
- 請確實連接以免軟管從排水口脫落。
【否則水可能流向地板】
- 請勿使排水軟管接觸銳利的角。【否則可能使軟管破洞】

1

正面朝上慢慢放倒，並拔下蓋子

- 在放倒主機之前，請使用膠帶等固定住上蓋（玻璃面），以防止其打開。
【否則可能因此破裂、故障或受傷】
- 水管中可能殘留有工廠測試時的水。
建議在取下蓋子時放一塊抹布在上面。

絕對不要觸摸內部
【可能導致受傷】

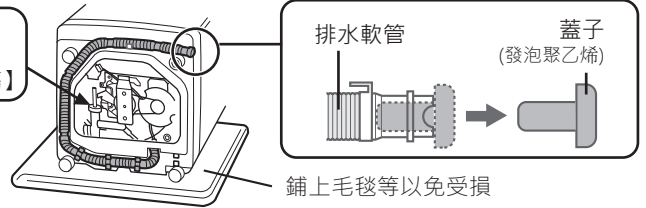

排水軟管

蓋子
(發泡聚乙烯)

鋪上毛毯等以免受損

2

改變軟管的取出方向

- 請配合排水口的位置，參考下圖取出軟管。
- ○ 記號為「軟管固定部位」。請確實固定。【否則可能因震動使軟管破洞】

	左	右	左前	右前	後
取出方向					
※1 長水管	約0.8m	約1.1m	約0.4m	約0.6m	約1.0m
軟管固定部位					

※1 從主機取出的長度會依取出的方向而有所不同。

※2 設置場所較狹窄時，可讓排水口位於左側面等底部的溝槽部位，使機體更靠牆。

※2 這裡無法收納至機體底下。

請安裝隨附的底蓋。

- 螺絲固定(6支)。

ASG12T 請使用螺絲固定孔洞A

ASG13T 請使用螺絲固定孔洞C

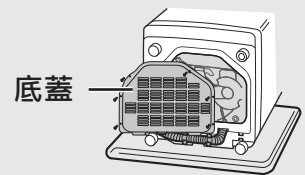

底蓋

3

扶起機體，並將排水軟管插入排水口

- 軟管的外徑約4cm。
- 請確認排水口的位置進行設置。

- 軟管較長時，可在軟管腰身部分的中央線切斷。
- 請將前端的套筒和鉤扣換裝在新切口上。(鉤扣只有在切斷離軟管前端最近的腰身部分時才能換裝上)

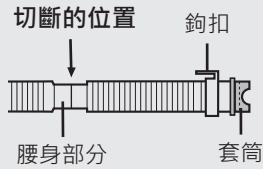

- 軟管的位置較高時
 - 請務必水平(高度10cm以下)設置。【否則可能導致供水不停、運轉停止、脫水中有噪音等】

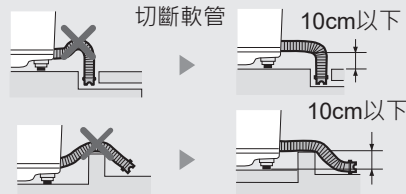

- 請勿將軟管推進機體底下【否則可能導致噪音或漏水】

連接接地線



警告

確實連接接地線

【否則恐在故障或漏電時造成觸電】

- 有接地端子時

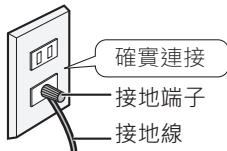

- 沒有接地端子時

建議進行接地施工。請聯繫客戶服務中心、或離您最近的水電行。



絕對不要連接到燃氣管道、自來水管道、電話或避雷針的接地線

必要時

設置方法

警告



請確實安裝接地線。

連接接地線

【否則故障或漏電時，將導致觸電。】

水平設置

請消除搖晃情形，並水平設置。

【否則搖晃或傾斜將導致震動變大，或是中途停止運轉。】

1

消除搖晃情形 (請調整4個角的腳座，勿使腳座懸空。)

使用調節腳座 (右前方1處) 進行調節。

- ① 鬆開固定螺絲。
- ② 旋轉調節腳座，調節腳座的高度。
- ③ 確實鎖緊固定螺絲。

【若未確實鎖緊將導致震動】

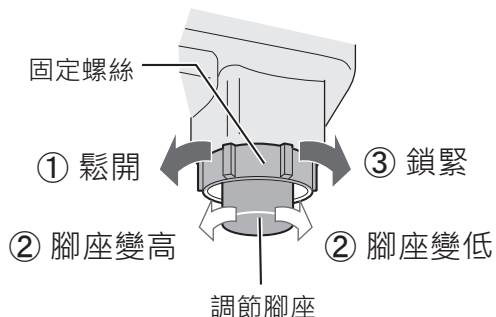

2

確認水平儀

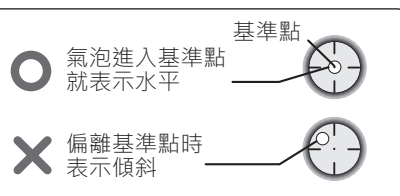
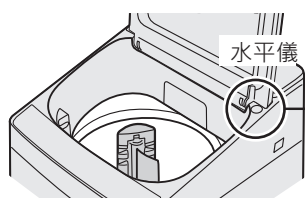

3

使用腳座隔板調至水平

將氣泡的相反側調高。

使用方法

- 請在固定腳座貼上黏接膠帶，並安裝腳座隔板。

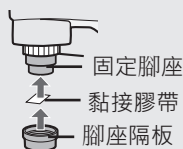

例 腳座隔板使用範例

後面較高

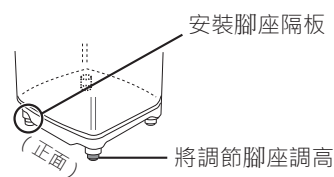

右側較高

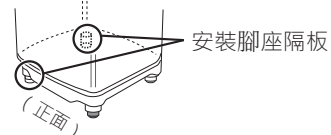

左側較高

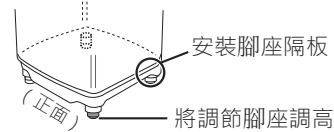

前面較高

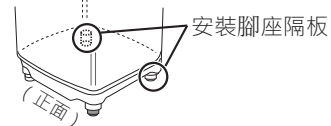

4

按著機體上部的對角位置，搖晃並確認它是否有不穩的情況。

若搖晃時請再次使用調節腳座進行調節，並以水平儀確認。



安裝供水軟管

請使用配件中的全新進水管。
【如果使用舊水管，恐導致漏水】

1

將供水軟管連接至機體上。

- ① 將圓頭螺帽筆直抵住供水軟管連接口。
- ② 並牢牢鎖緊。

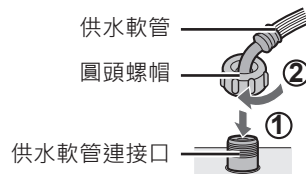

2

在水龍頭（平轉水栓 [27 頁](#)）上，安裝水栓接頭

- ① 鬆開螺絲（4支）並抵住水龍頭。

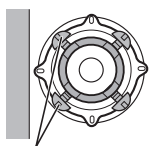

將螺絲鬆開至水龍頭的口徑大小，並抵住中央部位。

牆壁側的螺絲

- 事先調整牆壁側的螺絲將更容易安裝。
- 水龍頭口徑較大(16mm以上)時，請拆下接頭環。

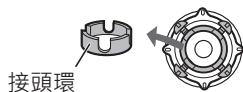

- ② 一邊筆直抵住，一邊將螺絲平均地牢牢鎖緊。

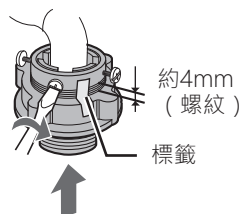

- ③ 撕下標籤，並將緊固主體牢牢鎖緊，直到螺紋剩下1~2mm左右為止。

【若未鎖緊將導致漏水】

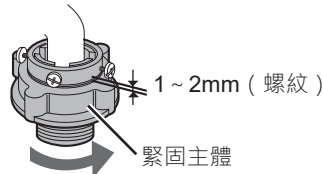

- 請將水栓接頭牢牢固定在水龍頭的中央，避免傾斜或鬆動。
- 要重新安裝時，請先鬆開螺絲到看見4mm左右的螺紋為止。

3

將供水軟管連接至水栓接頭上

- 安裝前，請確認水栓接頭的連接部位，若有異物等附著時，請予以清除。

- ① 將供水軟管螺母頭對準水栓接頭鎖入。
- ② 用力鎖緊。

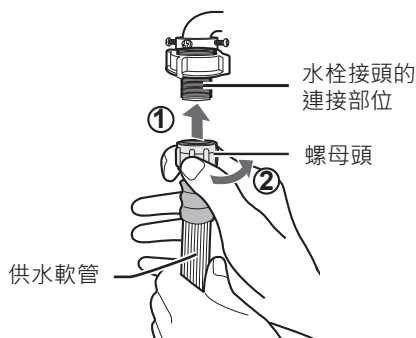

4

確認、檢查安裝情形

機體端

- 請確認供水軟管連接部位沒有搖晃、鬆動，以及軟管沒有彎折的情形。
【否則將因水壓使水飛濺】



先拆下再重新安裝

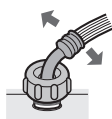

握住軟管根部左右搖動，確認鎖緊狀況。

水龍頭端

- 請確認軟管安裝後沒有緊繃、傾斜、搖晃、鬆動等情形。
- 請打開水龍頭，確認沒有漏水。
若漏水時，請先拆卸供水軟管，再重新安裝。
(拆卸方法請看 [32 頁](#))
若仍持續漏水時，請返回步驟 2，重新安裝水栓接頭。

- 若因長期使用，導致水栓接頭的螺絲鬆動，可能會引發漏水、淹水等意外災害。
請定期進行檢查。

設置方法



警告



請務必先從插座拔下電源插頭
後再進行
(請勿以濕手插拔插頭)

【否則將導致觸電、受傷】

供水軟管拆卸方法

拆下時會有水飛濺，請先排出軟管內的水

1

維持上蓋關閉並關閉水龍頭



2



約10秒後
關閉電源

3

轉開螺母頭，取下供水軟管

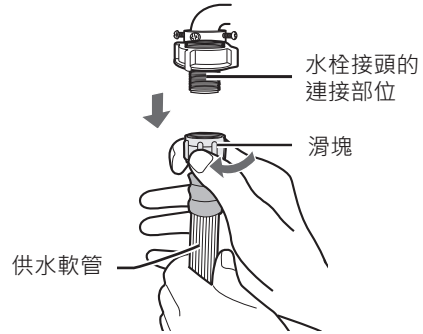

● 軟管內會有水殘留，請用容器等盛接。

請注意

若未正確安裝供水軟管，將導致漏水。
請注意！

- 請務必使用隨附的水栓接頭與供水軟管。
已經接上接頭或軟管時，也請更換成新的。
- 安裝前，請先檢查水龍頭的前端。
 - 如果有鱗汙附著，請先清除。
 - 如果前端有損傷、生鏽或鍍層脫落等情況，請更換為新品。
- 插拔軟管時，請維持筆直。【否則將使軟管內部的墊圈（黑）受損，導致漏水。】
- 請慢慢插入軟管。【否則將使軟管內部的墊圈（黑）扭曲，導致漏水。】
- 安裝時，請勿對軟管或連接部位等強行施力。
軟管較短時，請使用延長用供水軟管加以延長。



試運轉

設置結束後，請務必進行試運轉。

確認運轉中機體、供水軟管或排水軟管的連接部位、排水口等不會漏水，或是產生異常的震動、噪音。

- 脫水時，在達到高速運轉前可能有一段時間震動較大，此情況並非異常。

1

設定為毛毯行程、「洗衣5分鐘」



- 請確認沒有漏水、噪音等情形。

2

設定為標準行程、「脫水3分鐘」



- 請確認沒有噪音或異常震動等情形。

行程詳情

運轉內容 / 可選擇的內容

● []內 ES-ASG13T

自動運轉的內容

行程	容量上限		洗衣	洗清	脫水	冷風風乾	所需時間的基準 ^{※1}	水量
標準	ASG12T	12kg	6~14分鐘	儲水→儲水	5~6分鐘		33~45分鐘 ^{※2}	18~53L
	ASG13T	13kg	6~12分鐘				33~44分鐘 ^{※2}	18~58L
快洗	1.5kg	2分鐘	一邊供水一邊攪拌、排水	3分鐘	10分鐘		18L	
預清洗	0.5kg	4分鐘		1分鐘	6分鐘		—	
頑固髒汙	4.5kg	72~82分鐘	儲水→儲水	7~8分鐘	1小時43分鐘~2小時 ^{※3}		18~42L	
高級衣物	2kg	10分鐘	儲水→儲水	輕脫水95秒	35分鐘		34L ^{※4}	
抗皺洗淨	1kg	6~7分鐘	儲水→儲水	1分鐘	29~30分鐘 ^{※3}		18~24L	
冷風乾燥	4kg	6~7分鐘	儲水→儲水	8分鐘	2小時		1小時35分鐘~ ^{※3} 2小時40分鐘	18~42L
毛毯	毛毯為4.2kg	12分鐘	注水→注水	6分鐘	52分鐘[53分鐘]		53L[58L] ^{※4}	
底槽洗淨	—	注水/底槽旋轉1分鐘		1分鐘	3分鐘		—	
筒槽洗淨	—	6小時	注水→注水	3分鐘	7小時	53L[58L] ^{※4}		
筒槽乾燥	—				0.5小時	30分鐘	—	

頑固髒汙: 1公斤以下的寵物衣物等物品，可用40L洗滌。洗滌時間當中有55分鐘是浸泡時間。

可用各按鈕選擇的內容

行程	洗衣	洗清	脫水 ^{※5}	冷風風乾	水量
標準 (記憶)	5分鐘、10分鐘、15分鐘、無洗衣	儲水1次、注水1次、儲水2次、注水2次、儲水3次、注水3次、無洗清	1分鐘、3分鐘、6分鐘、9分鐘、無脫水	0.5小時、1小時、2小時、3小時、無冷風風乾	12L、18L、24L、27L、31L、34L、37L[40L]、40L[44L]、53L[58L]
快洗	可延長2分鐘	可延長1分鐘	可延長2分鐘		— < 不可變更 >
冷風乾燥		【與標準相同】	3分鐘、6分鐘、9分鐘	0.5小時、1小時、2小時、3小時	【與標準相同】
毛毯		【與標準相同】			
頑固髒汙	自動 (顯示「5、10、15分鐘」)、無洗衣	【與標準相同】			
高級衣物	10分鐘、15分鐘、無洗衣	儲水1次、儲水2次、儲水3次、無洗清	輕脫水95秒 (顯示「3分鐘」)、無脫水		
抗皺洗淨		【與標準相同】	1分鐘、3分鐘、無脫水		
筒槽洗淨	2小時、6小時、8小時	注水2次 < 不可變更 >	3分鐘 < 不可變更 >		

※1進水量為每分鐘19L的參考時間。可能因供、排水情形或使用浴缸水而延長。※2 容量約5kg以下時，會進行翻鬆運轉，因此所需時間會延長約2~3分鐘。※3 由於容量上限為5kg以下，已包含翻鬆運轉的時間。※4 由水量決定。請視需要變更水量。(不會測量衣物量) ※5 從洗衣~冷風風乾連續運轉時，無法選擇「1分鐘」「無脫水」。

必要時

行程詳情

如何看懂顯示

洗衣	15 10 ≥5 ≤	15 ≥10 ≤ 5 分	≥15 ≤ 10 5 分	≥15 ≤ ≥10 ≤ ≥5 ≤ 分	15 10 5 分	洗清	注水 2 ≥1 ≤ 次	≥注水 ≤ 2 ≥1 ≤ 次	注水 ≥2 ≤ 1 次	≥注水 ≤ ≥2 ≤ 1 次	注水 ≥2 ≤ ≥1 ≤ 次	≥注水 ≤ ≥2 ≤ ≥1 ≤ 次	注水 2 1 次
	5分鐘	10分鐘	15分鐘	(頑固髒污行程) 自動	無洗衣		儲水洗清1次	注水洗清1次	儲水2次	注水2次	儲水3次	注水3次	無洗清

脫水	6 3 ≥1 ≤ 分	6 ≥3 ≤ 1 分	≥6 ≤ 3 1 分	≥6 ≤ ≥3 ≤ 1 分	6 3 1 分	冷風風乾	2 1 ≥0.5 ≤ 小時	2 ≥1 ≤ 0.5 小時	≥2 ≤ 1 0.5 小時	≥2 ≤ ≥1 ≤ 0.5 小時	2 1 0.5 小時
	1分鐘	3分鐘	6分鐘	9分鐘	無脫水		0.5小時	1小時	2小時	3小時	無冷風風乾

洗清的種類

儲水洗清

供水至顯示水量後洗清。

(供水)



注水洗清

無論顯示水量為何，供水至最大水量後，進行攪拌→注水洗清。

(供水)



限用物質含有情況標示

設備名稱：洗衣機，型號（型式）：ES-ASG13T、ES-ASG12T

單元	限用物質及其化學符號					
	鉛 (Pb)	汞 (Hg)	鎘 (Cd)	六價鉻 (Cr ⁺⁶)	多溴聯苯 (PBB)	多溴二苯醚 (PBDE)
電機	○	○	○	○	○	○
電容器	○	○	○	○	○	○
電源線	○	○	○	○	○	○
主機板	○	○	○	○	○	○
玻璃	○	○	○	○	○	○
金屬外殼	○	○	○	○	○	○
塑膠外殼	○	○	○	○	○	○

備考。“○”係指該項限用物質之百分比含量未超出百分比含量基準值。

需要協助時？

以下情況時		請檢查以下項目		參閱 頁次
衣物洗完後	衣物變色 (斑黃、發黑、染色)	● 變色是由各種因素所引起。		
		變色的因素	處理方法	
		請嘗試	已經變色的衣物	
	柔軟劑	<ul style="list-style-type: none"> ● 若有難溶於水、高濃度的柔軟劑附著時，可能會使有些衣物容易產生局部斑點。 ● 是否倒入太多。 (若直接倒在衣物上，可能同樣會產生斑點。) 	<ul style="list-style-type: none"> ● 正確測量倒入量。 ● 更換柔軟劑的種類。 ● 從濃縮型更換為一般型。 	<ul style="list-style-type: none"> ● 使用固體肥皂等，立刻搓洗乾淨。
地下水的鐵鏽	<ul style="list-style-type: none"> ● 衣物可能因水管的鐵鏽而變色。 (以地下水沖洗白色毛巾等便可確認) 	—	<ul style="list-style-type: none"> ● 白色衣物使用還原類漂白劑漂白。 	
染色	<ul style="list-style-type: none"> ● 若將新的花色衣物等容易掉色的衣物一起洗，可能會染色。 	<ul style="list-style-type: none"> ● 將容易掉色的衣物分開清洗。 	<ul style="list-style-type: none"> ● 白色衣物用含氯漂白劑、花色衣物用含氧漂白劑漂白。 (→也可能漂不乾淨) 	
衣物受損	<ul style="list-style-type: none"> ● 洗衣中，衣物是否浮起。 ● 高級衣物是否未放入洗衣網袋就直接洗滌？ ● 是否未將毛毯等大型衣物裝進大型毛毯專用圓形網袋中清洗。 ● 請確認衣物洗標並選擇適合的洗衣行程。 此外，請注意不要放進太多衣物。(若衣物飛出可能導致衣物破損和製品損壞，此將不適用保固) ● 彈性衣物中的聚氨酯，相較於其他材質更容易劣化。 故請注意以下事項： <ul style="list-style-type: none"> ● 不耐摩擦和扭轉(請依照衣物洗標處理) ● 不適用含氯(請勿使用含氯漂白劑) ● 在乾燥過程中，容易因受熱或紫外線而劣化(建議陰乾) 			7 7 16 6、7 —
附著棉絮	<ul style="list-style-type: none"> ● 請嘗試增加水量、使用洗衣網袋或注水洗清。 ● 新的毛巾等布料容易產生棉絮，建議分開清洗。 ● 顏色較深的衣物，建議翻面清洗。 			33、34 — —
洗滌衣物上附著白粉末	<ul style="list-style-type: none"> ● 如果您使用標榜「無添加」、「天然素材」等等的肥皂或洗劑，請充分溶解並徹底洗清。(因為肥皂成分與水反應會產生「肥皂渣」) ● 即使是一般的合成洗劑，也可能會因種類而有殘留的情況。 可以增加水量、增加洗清次數，或是使用注水洗清功能來清洗乾淨。 			8 33、34
冷風風乾不完全	<ul style="list-style-type: none"> ● 衣物量是否太多(是否顯示「U5」)。 ● 是否混入較難以冷風風乾的衣物？ 將較難冷風風乾的衣物分開，並放入少於規定容量，可使冷風風乾更有效率。 ● 只進行冷風風乾時，請充分脫水後再翻鬆衣物放入槽中。 ● 由於是送風冷風風乾，化學纖維以外的衣物無法完全乾燥。 (可藉由送風減少衣物中含有的水分，並縮短晾乾時。) 			39 — 19 19
冷風風乾結束後衣物皺褶明顯	<ul style="list-style-type: none"> ● 請嘗試以下方法： <ul style="list-style-type: none"> ● 減少衣物量。 ● 在運轉中「暫停」，翻鬆衣物並上下調換後再重新開始。 			—

需要協助時？

	以下情況時	請檢查以下項目	參閱 頁次	
電 源	電源無法立即關閉或電源無法接通	<ul style="list-style-type: none"> ● 如果完全無法過電，請拔掉電源插頭，等待約1分鐘後再插回去。如果仍然無法過電，有可能是故障的關係，請關閉水龍頭、拔掉電源插頭，並立即尋求檢查和維修服務。 	—	
	洗衣、脫水	水量不適合衣物量	<ul style="list-style-type: none"> ● 若有水殘留就不會進行測量。(將維持40L等固定的水量) ● 由於進行「高濃度清洗」，一開始水量看起來較少，之後會一邊追加至適當水量一邊清洗。 ● 水量由衣物的重量決定。化學纖維較多或使用網袋時會測量得較輕，放入沾濕的衣物時會測量得較重。不適合時可用「水量」按鈕進行調節。感覺水量總是不適合時，可調整測量時的水量。 	— 10 22、33
		運轉看起來像停止	<ul style="list-style-type: none"> ● 在頑固髒汙行程或高級衣類洗衣行程的運轉期間，由於會進行間歇性運轉，所以有時候可能會看起來像是停止不動了。 	—
	洗衣或洗清途中、或結束時迴轉盤會微微轉動	<ul style="list-style-type: none"> ● 這是防止衣物偏向一邊、或翻鬆衣物。 	—	
	柔軟劑不慎流出或無法流出	<ul style="list-style-type: none"> ● 是否倒入太多。 ● 是否用力推入洗劑盒。 ● 是否在盒內凝固。請以水清洗洗劑盒。 	8、9 8 23	
	沒有選擇行程，卻進行注水洗清。	<ul style="list-style-type: none"> ● 脫水中若產生大量泡沫，將追加行程(注水洗清)以清除泡沫。 ● 排水軟管的位置是否較高。 	— 29	
	最後洗清的水較混濁 洗衣結束後，洗衣、脫水槽上有白線。	<ul style="list-style-type: none"> ● 混濁的原因並非洗劑本身，而是粉末洗劑的成分(沸石)。洗衣後，沸石與水的成分結合，可能會在筒槽上留下白線。若白線較明顯時，請改用液體洗劑，或是增加洗清次數。如果有疑慮，請嘗試以下方法： <ul style="list-style-type: none"> ● 使用液體洗劑。 ● 增加水量或洗清次數。 ● 使用注水洗清。 	23	
	無法排水 無法脫水	<ul style="list-style-type: none"> ● 是否將排水軟管連接在排水口上。 ● 設置排水軟管時是否讓水容易流動。(請注意軟管的長度、彎折等情形) ● 排水口是否阻塞。 	24、28 28 29	
	在脫水中開始供水，變成洗清。	<ul style="list-style-type: none"> ● 這是檢測出衣物偏向一邊或產生大量泡沫，而進行自動修正。(這並非故障，請讓使洗衣機繼續運轉) 	—	
	脫水一開始就持續低速旋轉	<ul style="list-style-type: none"> ● 快速旋轉前，請調整衣物避免集中一邊。 	—	
不進行「翻鬆運轉」		<ul style="list-style-type: none"> ● 是否設定為不要「翻鬆運轉」。 ● 洗衣量多於約5kg時，由於可能使衣物受損，因此不會進行「翻鬆運轉」。 ● 只有脫水、或連續運轉至冷風風乾時，不會進行「翻鬆運轉」。 	22 11 11	

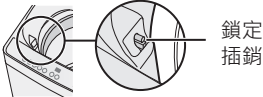
以下情況時	請檢查以下項目	參閱 頁次												
上蓋鎖定	無法打開上蓋 (上蓋安全鎖沒有解除鎖定)	<ul style="list-style-type: none"> ● 在鎖定狀態下停電或拔掉電源插頭時，為了安全起見，鎖定不會解除。只有在重新通電並打開電源後，才能解鎖。 ● 當設定了兒童安全鎖時，在暫停或是行程結束後，洗衣槽中還有水殘留的情況下，也不會解除鎖定。 ● 啟動預約功能時，上蓋會鎖定。關閉電源後，就可以打開上蓋。 	— 4 20											
	上蓋開著、卻呈現鎖定狀態 (鎖定插銷伸出)，無法關閉上蓋。	<ul style="list-style-type: none"> ● 請重新接上電源。過一段時間後，鎖定就會解除。 	—											
	運轉中無法鎖定 運轉已結束卻在未鎖定的狀態下旋轉	<ul style="list-style-type: none"> ● 可能是故障。旋轉中非常危險，請切勿將手伸入筒槽。請立即停止使用，並委託修理。 	—											
震動、噪音	發出異常的聲音或震動較大	<ul style="list-style-type: none"> ● 是否鬆動、傾斜。(請確認安裝狀態) ● 排水管是否接觸到機械部分? ● 衣物是否偏向一邊。請先暫停，翻鬆衣物後再重新開始。 ● 因安裝或使用不當造成的故障將不適用保固 	30 28 —											
	筒槽中沒有水，搖動筒槽卻有水聲。 (「嘩啦嘩啦」聲)	<ul style="list-style-type: none"> ● 這是為了保持脫水時平衡的水聲。 	—											
	脫水中有雜音 (「砰砰」聲)	<ul style="list-style-type: none"> ● 排水軟管是否水平(高度10cm以下)設置。若排水不良可能產生噪音。 	29											
	聲音從脫水途中改變	<ul style="list-style-type: none"> ● 這是因為脫水後正在進行「翻鬆運轉」。 	9											
	關於運轉中的聲音	<ul style="list-style-type: none"> ● 這些聲音並非異常。 ● 若有鈕扣、髮夾等異物時請予以清除。 <table border="1" data-bbox="584 1435 1326 1599"> <tr> <td>喀嚓</td> <td>上蓋鎖定的聲音</td> <td>嗡嗡</td> <td>迴轉盤旋轉的聲音</td> </tr> <tr> <td>嘩啦</td> <td>供水的聲音</td> <td>嘰——喀嚓</td> <td>排水馬達的聲音</td> </tr> <tr> <td>喀嚓喀嚓</td> <td>拉鍊碰撞筒槽的聲音</td> <td>啪嚓啪嚓</td> <td>一開始脫水時，水碰到筒槽發出的聲音。</td> </tr> </table>	喀嚓	上蓋鎖定的聲音	嗡嗡	迴轉盤旋轉的聲音	嘩啦	供水的聲音	嘰——喀嚓	排水馬達的聲音	喀嚓喀嚓	拉鍊碰撞筒槽的聲音	啪嚓啪嚓	一開始脫水時，水碰到筒槽發出的聲音。
喀嚓	上蓋鎖定的聲音	嗡嗡	迴轉盤旋轉的聲音											
嘩啦	供水的聲音	嘰——喀嚓	排水馬達的聲音											
喀嚓喀嚓	拉鍊碰撞筒槽的聲音	啪嚓啪嚓	一開始脫水時，水碰到筒槽發出的聲音。											
漏水	洗衣機漏水	<ul style="list-style-type: none"> ● 水龍頭前端有無損傷或髒汙? ● 請確認水龍頭的形狀和接頭的安裝。 ● 排水口是否堵塞? 水龍頭劣化或排水口堵塞等問題，以及使用不當導致的故障，將不適用保固	31、32 27、31 24											





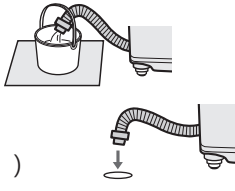





必要時

需要協助時？

以下情況時	請檢查以下項目	參閱頁次
<p>其他</p> <p>筒槽的「內外兩側」的清洗方法</p>	<ul style="list-style-type: none"> 請事先準備市售的洗衣槽清潔劑、用於接水的水桶等容器。請切勿放入衣物。 <div style="border: 1px solid black; padding: 10px; margin-top: 10px;"> <ol style="list-style-type: none"> ① 將軟管掛在機體的軟管掛鉤上。 (切斷軟管時，請事先用延長軟管等加以延長。) ② 將洗衣槽清潔劑倒入筒槽並關閉上蓋。 ③ 按著「洗衣」並接通電源。 (將出現「CL」顯示) ④ 按下「行程」，待顯示「CC」後再按下「開始」。 (開始浸泡清洗) ⑤ 浸泡清洗結束後，待發出「嗶—、嗶—」聲後將清洗液排出。 · 一邊用水桶接著，一邊放下排水軟管接住流出的水。 水桶接滿後再將軟管掛回軟管掛鉤上。(反覆操作直到不再流出水為止) ⑥ 將排水軟管連接回排水口。 (若未確實連接，將導致漏水。) ⑦ 按下「開始」。 (重啟運轉，並完成注水洗清、脫水的步驟。)  </div>	26
機體或地板潮濕	<ul style="list-style-type: none"> 在以下情況中，筒槽外側可能會結露而沾濕地面。 · 水溫與室溫有溫差 / 以地下水、井水洗衣 	—
地上有腳座的痕跡	<ul style="list-style-type: none"> 設置於氯乙烯的地板時，可能因地板材質的成分使橡膠製的腳座顏色染到地上。 	—
室內的照明有時會突然變暗	<ul style="list-style-type: none"> 依據家庭的插座電路，馬達啟動時電壓會突然下降。 (建議使用專用的插座電路) 	—
收音機、電視機有時會有雜訊，使影像雜亂。	<ul style="list-style-type: none"> 請盡可能遠離收音機、電視機。 	—
洗衣槽的上部有磨損痕跡	<ul style="list-style-type: none"> 脫水時，衣物如超出洗衣槽，可能會摩擦洗衣機主機。 請選擇符合洗標的適當行程。此外，也請注意不要放入太多衣物。 (因飛出導致的衣物破損和製品損壞不適用保固)。 	6、7

錯誤顯示、通知顯示

● 顯示運轉的燈號會急速閃爍 (4 頁) ，並以代碼顯示通知發生的錯誤。

錯誤顯示、內容	確認事項	重新開始
 無法供水	<ul style="list-style-type: none"> ● 是否打開水龍頭。 ● 是否停水。 ● 供水閥濾網是否阻塞。 (24 頁) 	按下「開始」
	<ul style="list-style-type: none"> ● 是否在清洗洗衣槽的「內部與外部」時，將排水管掛在主機的水管掛鉤上？ (26、38 頁) 	將排水軟管立起，並從頭重新操作。
 上蓋開啟	<ul style="list-style-type: none"> ● 排水軟管的位置是否較高。 <ul style="list-style-type: none"> ① 請關閉電源，並將排水軟管放至水平（高度10cm以下）。 (29 頁) ② 請重新接通電源，先排水後再繼續洗衣。 	確實闔起上蓋，按下「啟動」。
 無法排水	<ul style="list-style-type: none"> ● 上蓋是否關緊。 如果在開始洗衣時保持開啟狀態，大約會在約1分30秒後顯示通知。如果是在洗滌、脫水或冷風乾燥開始的時候，一啟動就會立即顯示通知。 ● 鎖定插銷伸出時請看。 (37 頁) 	確實闔起上蓋，按下「啟動」。
 無法脫水	<ul style="list-style-type: none"> ● 排水口是否阻塞。 ● 排水軟管是否壓壞或太長。 ● 排水位置是否高於10cm或軟管前端是否阻塞。 (29 頁) ● 是否將排水軟管延長至3m以上。 	按下「開始」
 無法脫水	<ul style="list-style-type: none"> ● 機體是否傾斜、搖晃。 ● 衣物是否快要露出筒槽。 ● 衣物是否偏向一邊。 (尤其是牛仔褲或較厚的衣物等較容易偏向一邊) <div style="display: flex; align-items: center; justify-content: center;">  <div style="margin: 0 10px;"> <p>震動變大，停止 開關發揮作用。</p> </div>  <div style="margin: 0 10px;"> <p>待筒槽完全停止後再將衣物鋪平。</p> </div> </div> <p>※ 若在兒童安全鎖設定中，請先解除上蓋鎖定後再進確認。 (4 頁)</p>	確實闔起上蓋，按下「啟動」 約15秒後（視剩水狀況而定可能在約1分鐘後）開始旋轉。
 交互顯示	<ul style="list-style-type: none"> ● 排水情況是否變差。（參閱「E3」） ● 是否倒入太多洗衣劑。 	按下「開始」
 交互顯示 上蓋無法鎖定、無法解除	<ul style="list-style-type: none"> ● 上蓋的鎖定部位是否夾著布料等物品。 (上蓋鎖定部位的位置請參閱 (5 頁)) ● 鎖定插銷伸出時請看。 (37 頁) 	關閉上蓋，並按下「開始」。
 出現上述顯示時	<ul style="list-style-type: none"> ● 請先關閉電源，等待約1分鐘後再重新接通電源。如果仍然出現相同顯示，有可能是故障，請關閉水龍頭，拔掉電源插頭，並立即尋求檢查和維修。 ● 如果無法過電時 (36 頁) 	
通知顯示、內容	注意說明	
 (洗衣~冷風風乾中) 洗衣量較多	<ul style="list-style-type: none"> ● 洗衣量多於4kg時，將進行通知。 請關閉電源並減少至適量後再重新開始。 若不減量持續運轉，衣物可能難以翻鬆導致乾燥不均。 (衣物已沾濕時也可能出現該顯示) ● 因為是冷風乾燥，所以化學纖維以外的衣物無法完全乾燥。 	

必要時

規格

型號	ES-ASG12T	ES-ASG13T
電源	110V ~ 60Hz	110V ~ 60Hz
標準洗衣、脫水容量	12.0kg (乾燥布重量)	13.0kg (乾燥布重量)
標準水量	53L	58L
標準使用水量	135L (標準行程)	140L (標準行程)
電動機額定消耗功率	355W	365W
運轉聲	洗衣時38dB 脫水時38dB	洗衣時39dB 脫水時38dB
洗滌方式	旋渦式	旋渦式
自來水壓	0.03 ~ 0.8MPa	0.03 ~ 0.8MPa
外觀尺寸	寬600 × 縱深597 × 高1009(mm) (寬度包含排水軟管、高度包含供水軟管)	寬600 × 縱深597 × 高1042(mm) (寬度包含排水軟管、高度包含供水軟管)
產品重量	41kg	42kg

- 上表依據日本電機工業會自主基準。
- 在電源插頭插著的狀態下，將電源開關切至「關」時的待機消耗功率為0(零)。

售後服務

感謝您的愛護，本公司產品售後服務由台灣夏普客戶服務中心負責

消費者免費洽詢專線：**0809-090-510**

服務時間：星期一至星期日09:00 ~ 21:00

SHARP

進口商：台灣夏普股份有限公司
進口商地址：新北市土城區中山路16號7樓
客戶服務專線：0809-090-510