

# 規格

型號	ES-ASF13T
電源	110V ~ 60Hz
標準洗衣、脫水容量	13.0kg (乾燥布重量)
標準水量	58L
標準使用水量	140L (標準行程)
電動機額定消耗功率	410W
運轉聲	洗衣時39dB 脫水時38dB
洗滌方式	旋渦式
自來水壓	0.03 ~ 0.8MPa
外觀尺寸	寬600 × 縱深595 × 高993(mm) (寬度包含排水軟管、高度包含供水軟管)
產品重量	40kg

- 上表依據日本電機工業會自主基準。
- 在電源插頭插著的狀態下，將電源開關切至「關」時的待機消耗功率為0(零)。
- 本機為通用頻率(Hz)。即使電源頻率因搬家而改變，也不須更換或調整零件。

## 售後服務

感謝您的愛護，本公司產品售後服務由台灣夏普客戶服務中心負責  
**消費者免費洽詢專線：0809-090-510**  
 服務時間：星期一至星期日09:00 ~ 21:00

### SHARP

進口商：台灣夏普股份有限公司  
 進口商地址：新北市土城區中央路四段53號2樓  
 客戶服務專線：0809-090-510

# SHARP

全自動洗衣機 家庭用

## 使用說明書

附安裝說明

型號

# ES-ASF13T

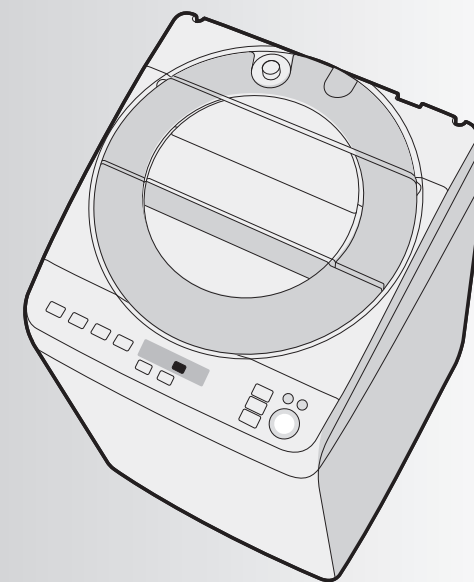

非常感謝您購買本產品。

- 請先詳讀本使用說明書後，正確使用產品。  
**使用前請務必閱讀「安全注意事項」。**
- 請務必將本使用說明(附安裝說明)與保固書一併保管於可隨時取閱之處。
- 設置時請確認「設置方法」。
- 多餘的腳座隔板等請務必妥善保管，以備搬家或配管清掃後等重新設置時所需。

## 目錄

### 準備與確認

項目	頁次
安全注意事項	2
各部位名稱(配件)	4
使用前注意事項	4
操作面板功能說明 / 兒童安全鎖的設定	6
行程介紹	8
洗劑類使用方法 (洗劑類使用量、上漿方式等)	9
洗衣、冷風風乾的流程	12

### 使用方法

洗衣 (標準 / 記憶 / 冷風乾燥 / 頑固髒汙 / 抗皺洗淨)	14
個別洗衣 (只想要脫水等情況)	16
登錄自己專用的行程 (記憶行程)	17
輕微髒汙的少量衣物 (快洗行程)	18
預備洗衣 (預清洗行程)	19
清洗毛毯等大型衣物 (毛毯行程)	20
清洗精緻的衣物 (高級衣物行程)	21
冷風風乾	22
預約運轉	24
變更設定 (結束聲的消除方法 / 水量調整 / 變更運轉內容等)	25

### 必要時

進行保養 (濾網類等)	27
清潔洗衣、脫水槽 (底槽洗淨 / 水槽乾燥)	29
感覺水槽髒汙時 (清洗水槽)	30
設置方法 (事先確認 / 排水軟管 / 安裝 / 供水軟管 / 試運轉)	31
需要協助時?	37
行程詳情	41
錯誤顯示、通知顯示	43
規格	封底

# 安全注意事項

以下說明必須遵守的事項，以防止對人體造成危害、對財產造成損害。

■以下區分並說明錯誤的使用方法所產生的內容。



**警告** 「可能導致死亡或受重傷」的內容。



**注意** 「可能導致輕傷、或財產損害」的內容。



**警告**

為防止觸電或漏電、起火等造成事故或受傷

## 電源與電源插頭、電源線方面



- 請勿使用受損的電線
- 請勿捆紮、強行彎曲電線
- 請勿損壞、加工
- 請勿在電線上壓重物、或夾住電線
- 請勿拉扯、扭曲電線
- 請勿拉著電線拔下插頭
- 請勿用濕手插拔插頭
- 請勿使用鬆動的插座  
(否則將導致觸電、短路、起火)



- 請使用額定15A、交流110V的獨立插座(當電源或額定不同或與其他電器併用時，可能導致分接插頭部位異常發熱而起火。)
- 電源插頭的插腳及插腳的安裝面上若有灰塵附著時，請立即擦拭(否則將導致火災)

## 為防止兒童發生事故



- 請勿讓兒童窺探洗衣、脫水槽內部
- 請勿在機體附近放置踏台(否則兒童可能跌進洗衣、脫水槽內，導致受傷、燙傷、觸電、窒息、溺水。)
- 孩童應受監護，以確保孩童不嬉玩電器。
- 本電器不預期供生理、感知、心智能力、經驗或知識不足之使用者(包含孩童)使用，除非在對其負有安全責任的人員之監護或指導下安全使用。



## 取出衣物時



- 洗衣、脫水槽完全停止前請勿觸摸(否則衣物將纏繞在手上導致受傷)

## 安裝方面



- 請勿放置於浴室等潮濕之處或風吹雨淋的場所  
(否則將導致觸電或因漏電導致火災)



連接接地線

- 請確時安裝接地線  
(否則故障或漏電時將導致觸電)  
接地施工請向客戶服務中心或最近的水電行洽詢

## 保養方面



- 請勿對機體各部位直接潑水  
(否則將導致短路、觸電)



拔下插頭

- 請務必從插座拔下電源插頭  
(否則將導致觸電或受傷)

## 其他



- 請切勿倒入或靠近汽油、煤油、石油精、稀釋劑、酒精等，或者放入附著以上液體的衣物。  
(否則將導致爆炸、火災)
- 請切勿使煙火靠近塑膠部位  
(否則將導致火災、變形)
- 脫水中上蓋無法鎖定(旋轉中仍可開啟上蓋)時，或是運轉結束後洗衣、脫水槽正在旋轉時，請切勿將手伸入。請立即拔下電源插頭並委託修理(否則將導致受傷)
- 請勿改造
- 請勿讓修理技術人員以外的人士進行分解、修理  
(否則將導致火災、觸電、受傷)  
請向客戶服務中心洽詢修理事宜
- 若電源線損壞時，必須由製造廠商或其服務處或具有相關資格的人員加以更換以避免危險。

## 愛心檢查



長期使用時  
請進行商品檢查！  
是否有這些狀況？

- 有時候無法運轉。
- 運轉時上蓋無法鎖定。
- 漏水。(軟管、水槽、水栓接頭等)
- 發出焦臭味。

- 運轉中有異常的聲音或震動。
- 觸摸時有一種被電到麻麻刺刺的感覺。
- 電源線、插頭異常高溫。

# 錯誤顯示、通知顯示

●讓正在亮燈、閃爍的行進顯示(「洗衣」「洗清」等指示燈)快速閃爍，並以下列顯示進行通知。

顯示、通知內容	請檢查以下項目	排除原因並重新開始
E1 無法供水	<ul style="list-style-type: none"> <li>● 是否打開水龍頭。</li> <li>● 是否停水。</li> <li>● 供水過濾網是否阻塞。 (28頁)</li> </ul>	按下「開始」
	<ul style="list-style-type: none"> <li>● 清洗水槽的「內外兩側」時，是否將排水軟管立起。 (30、40頁)</li> </ul>	將排水軟管立起，並從頭重新操作。
供水不停	<ul style="list-style-type: none"> <li>● 排水軟管的位置是否較高。 ① 請關閉電源，並將排水軟管放至水平(高度10cm以下)。 (32頁) ② 請重新接通電源，先排水後再繼續洗衣。</li> </ul>	
E2 上蓋開啟	<ul style="list-style-type: none"> <li>● 上蓋是否關緊。(鎖定插銷伸出時請看 (39頁))</li> </ul>	
E3 無法排水	<ul style="list-style-type: none"> <li>● 排水口是否阻塞。</li> <li>● 排水軟管是否壓壞或太長。</li> <li>● 排水位置是否高於10cm或軟管前端是否阻塞。 (32頁)</li> <li>● 是否將排水軟管延長至3m以上。</li> </ul>	按下「開始」
	<ul style="list-style-type: none"> <li>● 機體是否傾斜、搖晃。</li> <li>● 衣物是否快要露出水槽。</li> <li>● 衣物是否偏向一邊。 (尤其是牛仔褲或較厚的衣物等較容易偏向一邊)</li> </ul>	關閉上蓋 約15秒後(視剩水狀況而定可能在約1分鐘後)開始旋轉。
E4 無法脫水	<ul style="list-style-type: none"> <li>● 震動變大，停止開關發揮作用。</li> <li>● 待水槽完全停止後再將衣物鋪平。</li> </ul>	
	<ul style="list-style-type: none"> <li>※ 若在兒童安全鎖設定中，請先解除上蓋鎖定後再進確認。 (7頁)</li> </ul>	
E19 交互顯示	<ul style="list-style-type: none"> <li>● 排水情況是否變差。(參閱「E3」)</li> <li>● 是否倒入太多洗衣劑。</li> </ul>	按下「開始」
E21 交互顯示 上蓋無法鎖定、無法解除	<ul style="list-style-type: none"> <li>● 上蓋的鎖定部位是否夾著布料等物品。 (上蓋鎖定部位的位置請參閱 (4頁))</li> </ul>	關閉上蓋，並按下「開始」。
E... 出現上述顯示時	<ul style="list-style-type: none"> <li>● 請先關閉電源，等待約1分鐘後再重新接通電源。若再次出現同樣顯示時，可能是故障，請拔下電源插頭，並立即委託檢查、修理。</li> </ul>	
U5 (洗衣~冷風風乾中) 洗衣量較多	<ul style="list-style-type: none"> <li>● 洗衣量多於4kg時，將進行通知。 請關閉電源並減少至適量後再重新開始。 若不減量持續運轉，衣物可能難以翻鬆導致乾燥不均。 (衣物已沾濕時也可能出現該顯示)</li> </ul>	

錯誤顯示

通知顯示

行程的詳情 / 錯誤顯示、通知顯示

# 行程詳情 2

## 如何看懂顯示

洗衣				脫水			
≥5< 10 15 分	5分鐘	≥1< 3 6 分	1分鐘	5 ≥10< 15 分	10分鐘	1 ≥3< 6 分	3分鐘
5 10 ≥15< 分	15分鐘	1 3 ≥6< 分	6分鐘	5 10 ≥15< 分	(頑固髒污行程) 自動	1 3 ≥6< 分	9分鐘
5 10 15 分	無洗衣	1 3 6 分	無脫水	5 10 15 分	無洗衣	1 3 6 分	無脫水
洗清				冷風風乾			
注水 ≥1< 2 次	儲水洗清1次	≥0.5< 1 2 小時	0.5小時	注水 ≥1< 2 次	注水洗清1次	0.5 ≥1< 2 小時	1小時
注水 1 ≥2< 次	儲水2次	0.5 1 ≥2< 小時	2小時	注水 1 ≥2< 次	注水2次	0.5 1 ≥2< 小時	3小時
注水 ≥1< ≥2< 次	儲水3次	0.5 1 2 小時	無冷風風乾	注水 ≥1< ≥2< 次	注水3次		
注水 1 2 次	無洗清			注水 1 2 次	無洗清		

洗清的種類



洗衣、洗清、脫水、冷風風乾

## 限用物質含有情況標示

設備名稱：洗衣機，型號(型式)：ES-ASF13T

單元	限用物質及其化學符號					
	鉛 (Pb)	汞 (Hg)	鎘 (Cd)	六價鉻 (Cr <sup>+6</sup> )	多溴聯苯 (PBB)	多溴二苯醚 (PBDE)
電機	○	○	○	○	○	○
電容器	○	○	○	○	○	○
電源線	○	○	○	○	○	○
主機板	○	○	○	○	○	○
玻璃	○	○	○	○	○	○
金屬外殼	○	○	○	○	○	○
塑膠外殼	○	○	○	○	○	○

備考. "○" 係指該項限用物質之百分比含量未超出百分比含量基準值。

請務必遵守



- 以下列圖示記號說明必須遵守的內容種類。
- 絕對禁止的事項。
- 必須執行的事項。

## 注意 為防止漏電和受傷並守護財物等

- 為防止衣物、機體、周圍牆壁等損壞**
- 請勿清洗具防水性的衣物或床單  
• 雨衣、三溫暖衣、防風衣、滑雪衣、羽絨外套、理髮美容用毛巾、尿布罩、自行車和汽車等的防塵罩、睡袋、防水床單、防水圍裙等  
(由於無法排水，將在脫水中發生異常震動，使機體翻倒導致受傷，機體、牆壁、地板等損壞或漏水。)
  - 請勿將毛毯等大型衣物以折疊的狀態放入洗衣機  
(因洗衣時容易縮成一團，導致脫水中發生異常震動，併使機體翻倒造成受傷，機體、牆壁、地板等損壞或漏水。)  
請確認 **20頁** 後，使用大型毛毯專用洗衣網袋正確放入洗衣機。
  - 請勿清洗地毯、不透水的地毯罩或腳踏墊類 (背面有橡膠等止滑的踏墊)
  - 請勿使用於非洗衣用途  
請勿清洗非洗衣機原本用途的物品、或脫水。  
(否則將發生異常震動導致機體損壞或受傷)
- ※請確認衣物處理標示。  
※發生異常震動時，安全裝置會發揮作用，但水槽在高速旋轉時無法立即停止，敬請注意。

- 注意溫度**
- 要使用溫水時，請勿使用50°C以上的熱水。  
(否則將導致塑膠變形而故障)

- 運轉前確認**
- 請打開水龍頭確認軟管的連接狀況  
(螺絲若鬆開，將因漏水導致淹水等意外災害。)

- 運轉後確認**
- 請務必關閉水龍頭 (防止不慎漏水)

- 電源插頭方面**
- 拔下電源插頭時，請務必握住前端的電源插頭拔下，切勿拉扯電源線。  
(否則將導致觸電、短路、起火)
  - 長時間不使用時，請務必從插座拔下電源插頭。  
(否則將因絕緣劣化導致觸電或漏電、火災)

- 其他**
- 請勿爬上洗衣機或在上面放重物  
(否則將因變形、破損導致受傷)
  - 請勿在運轉中將手腳伸進機體下方  
(下方有旋轉部位等零件，將導致受傷或觸電)，尤其是使用放置台時，機體與地面的間隙會加大，敬請注意。
  - 請勿強行開啟已鎖定的上蓋  
(否則將導致上蓋或鎖定結構破損)

- 其他注意事項**
- 請勿將磁鐵等帶有磁力的物品靠近操作部位附近。  
(否則將導致錯誤動作)
  - 請勿在機體上放置物品。  
(否則將因震動而掉落或導致錯誤動作)

為防止事故發生，請停止使用，從插座拔下電源插頭，並請務必向客戶服務中心委託檢查。另外，檢查、修理所需的費用請向客戶服務中心洽詢。

- 即使未發生左側的狀況，為安全起見或防止洗衣能力減弱，建議購買後經過5年左右時進行檢查。檢查費用方面請向客戶服務中心洽詢。

安全注意事項

# 各部位名稱

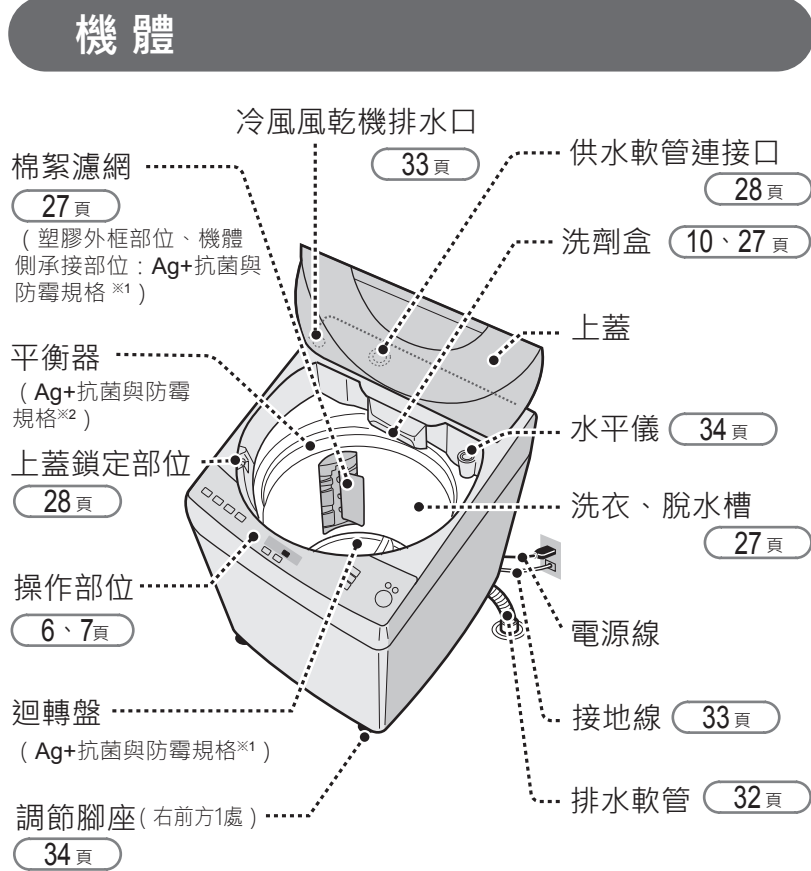

※1 ● 測試機關：(一般財團法人) BOKEN品質評估機構 ● 測試成績書發行編號：213248364-1/2 ● 測試方法：JIS Z 2801 抗菌試驗 / JIS Z 2911 抗發霉測試 ● 測試結果：有抗菌效果 / 有抑制發霉效果  
 ※2 ● 測試機關：(一般財團法人) BOKEN品質評估機構 ● 測試成績書發行編號：20215004004-1/2 ● 測試方法：JIS Z 2801 抗菌試驗 / JIS Z 2911 抗發霉測試 ● 測試結果：有抗菌效果 / 有抑制發霉效果

## 配件

供水軟管 (1組) (35頁)  
 長度1.5m

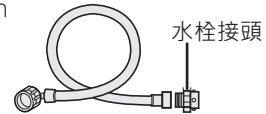

腳座隔板 (34頁)

6mm (2個)  
 黏接膠帶 (2片)

底蓋 (1片) (33頁)

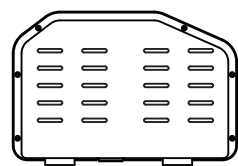

印刷品配件 (各1份)

● 使用說明書  
 ● 保固書

安裝螺絲 (6支)

# 使用前注意

## 確認機體

### 水栓接頭 / 供水軟管

#### 漏水的原因

- 已經更換成新的接頭了嗎？是否鬆動、搖晃、傾斜？
- 供水軟管是否有扭曲、拉扯等情形？



### 排水軟管

#### 無法排水或破裂的原因

- 軟管是否隆起？

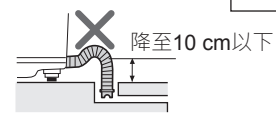

安裝確認

## 確認衣物

例

- 無處理標示的衣物
- 襯料較多、容易變形的衣物  
領帶、休閒外套、夾克、大衣、西裝等
- 可能明顯縮水或可能發生變色、表面變化的布料  
螺絲、銅氨螺絲、絲綢及混紡品等
- 可能發生變形或表面變化的布料  
使用強擦線的布料、喬其紗、綢織物、綢緞等
- 發生倒毛的刷毛產品  
天鵝絨、棉絨等
- 裡面有聚氨酯 (海綿類) 的衣物

無法洗衣及冷風風乾的衣物

例

- 毛毯【導致受損或倒毛】
  - 羊毛產品  
【導致受損或脫毛】
  - 已上漿的衣物  
【槽內因漿衣劑而弄髒】
- 請在冷風風乾後用漿衣噴霧等整平。

無法冷風風乾的衣物

# 行程詳情 1

## 運轉內容 / 可選擇的內容

### 自動運轉的內容

行程	容量上限	洗衣	洗清	脫水	冷風風乾	所需時間的基準 <sup>※1</sup>	水量
標準	13kg	7~14分鐘	儲水→儲水	7~8分鐘		40~54分鐘 <sup>※2</sup>	18~58L
快洗	1.5kg	3分鐘	一邊供水一邊攪拌、排水	3分鐘		10分鐘	18L
預清洗	0.5kg	4分鐘		1分鐘		6分鐘	—
冷風乾燥	4kg	7~9分鐘	儲水→儲水	8分鐘	1~2小時	1小時39分鐘~2小時45分鐘	18~42L
毛毯	毛毯為4.2kg	12分鐘	注水→注水	6分鐘		53分鐘	58L
頑固髒汙	4.5kg	42~52分鐘	儲水→儲水	7~8分鐘		72~89分鐘 <sup>※3</sup>	18~42L
高級衣物	2kg	10分鐘	儲水→儲水	輕脫水95秒		35分鐘	34L <sup>※4</sup>
抗皺洗淨	1kg	7分鐘	儲水→儲水	1分鐘		33~35分鐘 <sup>※3</sup>	18~24L
清洗水槽	—	6小時	注水→注水	3分鐘		7小時	58L
水槽乾燥	—				0.5小時	30分鐘	—

### 可用各按鈕選擇的內容

行程	洗衣	洗清	脫水 <sup>※5</sup>	冷風風乾	水量
標準 (記憶)	5分鐘、10分鐘、15分鐘、無洗衣	儲水1次 (儲水洗清)、注水1次 (注水洗清)、儲水2次、注水2次、儲水3次、注水3次、無洗清	1分鐘、3分鐘、6分鐘、9分鐘、無脫水	0.5小時、1小時、2小時、3小時、無冷風風乾	12L、18L、24L、27L、31L、34L、40L、44L、58L
快洗	可延長2分鐘	可延長1分鐘	可延長2分鐘		— <不可變更>
冷風乾燥		【與標準相同】	3分鐘、6分鐘、9分鐘	0.5小時、1小時、2小時、3小時	
毛毯		【與標準相同】			
頑固髒汙	自動 (顯示「5、10、15分鐘」)、無洗衣	【與標準相同】			【與標準相同】
高級衣物	10分鐘、無洗衣	儲水2次、無洗清	輕脫水95秒 (顯示「3分鐘」)、無脫水		
抗皺洗淨		【與標準相同】	1分鐘、3分鐘、無脫水		
清洗水槽	2小時、6小時、8小時	注水2次 <不可變更>	2分鐘 (顯示「3分鐘」) <不可變更>		
水槽乾燥				0.5小時 <不可變更>	—

※1 可能因供、排水情形而延長時間。  
 ※2 容量約5kg以下時，會進行翻鬆運轉，因此所需時間會延長約2~3分鐘。  
 ※3 由於容量上限為5kg以下，已包含翻鬆運轉的時間。  
 ※4 由水量決定。請視需要變更水量。(不會測量衣物量)  
 ※5 從洗衣~冷風風乾連續運轉時，無法選擇「1分鐘」「無脫水」。

需要協助時？ / 行程的詳情

# 需要協助時？ 3

委託修理或洽詢前，請再次檢查。



以下情況時	請檢查以下項目	參閱頁次
<p>水槽的「內外兩側」的清洗方法</p> <p>● 請事先準備市售的洗衣槽清潔劑、用於接水的水桶等容器。請切勿放入衣物。</p>	<p>① 將軟管掛在機體的軟管掛鉤上。 (切斷軟管時，請事先用延長軟管等加以延長。)</p> <p>② 將洗衣槽清潔劑倒入水槽並關閉上蓋。</p> <p>③ 按著「洗衣」並接通電源。 (將出現「CL」顯示)</p> <p>④ 按下「行程」，待顯示「CC」後再按下「開始」。 (開始浸泡清洗)</p> <p>⑤ 浸泡清洗結束後，待發出「嗶—、嗶—」聲後將清洗液排出。 · 一邊用水桶接著，一邊放下排水軟管接住流出的水。 水桶接滿後再將軟管掛回軟管掛鉤上。(反覆操作直到不再流出水為止)</p> <p>⑥ 將排水軟管連接回排水口。 (若未確實連接，將導致漏水。)</p> <p>⑦ 按下「開始」。 (重啟運轉，並完成注水洗滌、脫水的步驟。)</p>	30
<p>機體或地板潮濕</p>	<p>● 在以下情況中，水槽外側可能會結露而沾濕地面。 · 水溫與室溫有溫差 / 以地下水、井水洗衣</p>	-
<p>地上有腳座的痕跡</p>	<p>● 設置於氯乙烯的地板時，可能因地板材質的成分使橡膠製的腳座顏色染到地上。</p>	-
<p>室內的照明有時會突然變暗</p>	<p>● 依據家庭的插座電路，馬達啟動時電壓會突然下降。 (建議使用專用的插座電路)</p>	-
<p>收音機、電視機有時會有雜訊，使影像雜亂。</p>	<p>● 請盡可能遠離收音機、電視機。</p>	-

其他

# 事項

請依照「設置方法 31~36頁」，正確進行設置。

安裝狀態不良時，請向客戶服務中心洽詢！



**機體**

**異常震動的原因**

- 是否搖晃？
- 是否水平？

● 是否塞入底部？

- 座墊、靠墊、枕頭等
- 表面的凹凸等容易消除的衣物  
防皺加工品、壓花加工品等
- 地毯、不透水的地毯罩或腳踏墊類  
(背面有橡膠等止滑的踏墊)
- 容易掉色的衣物
- 皮革製品、有皮革裝飾的衣物
- 和服、和服小物等
- 防水性衣物

- 有「攤平晾乾」或「乾洗」圖示的衣物
- 使用裝飾品的衣物
- 襪襪、蕾絲、裝飾較多的衣物【會導致變形】
- 有「請避免滾筒式洗衣乾衣機烘乾」標示的衣物

## 衣物的準備

### 清洗前

- 請確認衣物處理標示。
- 汗漬或部分髒汙，請用適合該纖維的種類或汗漬成因的方法處理。
- 第一次清洗衣物時，請確認是否會掉色或染色。  
容易掉色的衣物，請分開清洗。

- 請將束帶打結、拉上拉鍊。
- 有金屬製鈕扣或裝飾品的衣物，請翻面或放進洗衣網袋清洗。
- 擔心起毛球或棉絮、毛躁的衣物，請翻面清洗。
- 硬幣、髮夾、窗簾金屬件等金屬片，請務必拆下。
- 沙子或泥巴請事先沖掉。

- 衣物請勿放太多
  - 請將衣物往下壓，避免高於平衡器。  
【若供水時衣物浮起使水飛濺，將導致地板淹水，或是運轉中衣物從水槽露出而受損。】

- 精緻的衣物請放入洗衣網袋。
  - 會稍微膨脹的衣物(抓毛絨布料等)。  
【否則會在運轉中飛出，使衣物或產品受損。】
  - 內衣請放入市售的專用網袋。  
【否則鋼圈會飛出，導致噪音或故障。】
  - 放入水槽的衣物量請放少一點。(洗衣量的基準請看 9頁)  
【否則將使洗衣、洗滌、脫水性能減弱，或是脫水中偏向一側、從水槽飛出。】
  - 請將洗衣網袋的拉鍊金屬件收進護套中。  
【否則會在運轉中接觸，使衣物或產品受損。】

- 以毛毯行程洗衣時，請務必使用大型毛毯專用圓形網袋。 20頁
- 牛仔褲等會膨脹的衣物或容易浮起的衣物※請放在底下。  
【否則衣物會飛出導致受損】  
※ 襪子或手帕等小型衣物、抓毛絨、化學纖維100%的衣物、經防潑水加工處理的衣物等

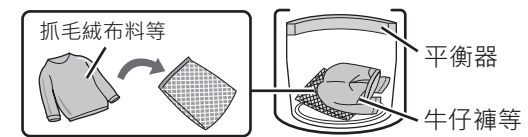

為防止衣物、洗衣脫水槽、迴轉盤、棉絮濾網受損

各部位名稱 / 使用前注意事項

# 操作面板功能說明



### 操作面板

#### 運轉內容 / 行進顯示

**運轉內容的顯示**  
 5 10 15 分 注水 1 2 次 1 3 6 分 0.5 1 2 小時  
**洗衣**   **洗清**   **脫水**   **冷風風乾**  
 洗衣10分鐘   儲水洗清2次   脫水9分鐘   冷風風乾3小時

**行進顯示**  
 指示燈的閃爍位置會依據行進狀況改變。  
 ●各行程的運轉內容和所需時間等的詳情請看 **41頁**

#### 數字顯示部

●預約時間 **24頁**  
 預約(小時) 9  
 水量(L) 尚餘(分)  
 9小時後結束

●水量 **58**  
 預約(小時) 水量(L) 尚餘(分)  
 水量58L

●錯誤顯示 / 通知顯示 **43頁**

●運轉剩餘時間  
 100分鐘以上以「2H」~「9H」的1小時刻度、99分鐘以下以1分鐘刻度顯示。

#### 洗劑量的基準顯示

9 頁

#### 上蓋鎖定顯示

#### 運轉內容按鈕

- 個別運轉請看 **16頁**
- 運轉內容的變更請看 **25頁**  
 開始後可在「洗衣」中進行變更。

#### 水量按鈕

**9、41頁**  
 水量會自動決定。  
 (18~58L)  
 可變更為您需要的水量。  
 (12~58L 9段變更)

#### 預約按鈕

**24頁**  
 要預約運轉結束時間時  
 1~24小時後  
 能以1小時為單位選擇。

## 關於上蓋鎖

為安全起見，運轉中會自動鎖定上蓋。

#### 開啟上蓋的方法

➡ 啟動/暫停 ➡ 5~15秒後 ➡ (熄滅)

●解除鎖定，即可開啟上蓋。

## 兒童安全鎖的設定方法

**設定方法** 在電源「關」的狀態下

按著 **超洗淨** 再按下 **開** ➡ **L**

**解除方法** 在電源「關」的狀態下

按著 **洗清** 再按下 **開** ➡ **--**

以下情況時	請檢查以下項目	參閱頁次												
電源、洗衣、脫水	不進行「翻鬆運轉」	<ul style="list-style-type: none"> <li>●是否設定為不要「翻鬆運轉」。</li> <li>●洗衣量多於約5kg時，由於可能使衣物受損，因此不會進行「翻鬆運轉」。</li> <li>●只有脫水、或連續運轉至冷風風乾時，不會進行「翻鬆運轉」。</li> </ul>	26 13 13											
	水幾乎脫不乾或無法洗清	<ul style="list-style-type: none"> <li>●若產生大量泡沫，可能會在內部形成阻礙而妨礙脫水旋轉，導致水脫不乾或無法洗清。請選擇「注水洗清~脫水」並重新運轉。</li> </ul> <p>&lt;泡沫產生的原因&gt; <b>例</b> · 倒入太多洗劑 (請正確測量)                      · 排水軟管設置不良 (請適當設置)</p>	16,41,42 9 32											
上蓋鎖定	無法打開上蓋 上蓋開著、卻呈現鎖定狀態 (鎖定插銷伸出)，無法關閉上蓋。	<ul style="list-style-type: none"> <li>●在運轉中停電或拔下電源插頭，為安全起見會鎖定上蓋。通電後，接通電源即可打開上蓋。</li> <li>●請重新接通電源。</li> <li>●請在運轉中按下「開始」按鈕來暫停，並重新關閉上蓋。(強行關閉會使上蓋破損)</li> </ul>	- - -											
	運轉中無法鎖定 運轉已結束卻在未鎖定的狀態下旋轉	<ul style="list-style-type: none"> <li>●可能是故障。旋轉中非常危險，請切勿將手伸入水槽。請立即停止使用，並委託修理。</li> </ul>	-											
震動、噪音	發出異常的聲音或震動較大	<ul style="list-style-type: none"> <li>●是否鬆動、傾斜。(請確認安裝狀態)</li> <li>●是否正確處理排水軟管。</li> <li>●衣物是否偏向一邊。請先暫停，翻鬆衣物後再重新開始。</li> </ul>	34 32 -											
	水槽中沒有水，搖動水槽卻有水聲。(「嘩啦嘩啦」聲)	<ul style="list-style-type: none"> <li>●這是為了保持脫水時平衡的水聲。</li> </ul>	-											
	脫水中有雜音(「砰砰」聲)	<ul style="list-style-type: none"> <li>●排水軟管是否水平(高度10cm以下)設置。若排水不良可能產生噪音。</li> </ul>	32											
	聲音從脫水途中改變	<ul style="list-style-type: none"> <li>●這是因為脫水後正在進行「翻鬆運轉」。</li> </ul>	13											
	關於運轉中的聲音	<ul style="list-style-type: none"> <li>●這些聲音並非異常。</li> <li>●若有鈕扣、髮夾等異物時請予以清除。</li> </ul> <table border="1" style="width: 100%;"> <tr> <td>喀噠</td> <td>上蓋鎖定的聲音</td> <td>嗡嗡</td> <td>波輪旋轉的聲音</td> </tr> <tr> <td>嘩啦</td> <td>供水的聲音</td> <td>噠——喀噠</td> <td>排水馬達的聲音</td> </tr> <tr> <td>啪嗒啪嗒</td> <td colspan="3">一開始脫水時，水碰到水槽發出的聲音。</td> </tr> </table>	喀噠	上蓋鎖定的聲音	嗡嗡	波輪旋轉的聲音	嘩啦	供水的聲音	噠——喀噠	排水馬達的聲音	啪嗒啪嗒	一開始脫水時，水碰到水槽發出的聲音。		
喀噠	上蓋鎖定的聲音	嗡嗡	波輪旋轉的聲音											
嘩啦	供水的聲音	噠——喀噠	排水馬達的聲音											
啪嗒啪嗒	一開始脫水時，水碰到水槽發出的聲音。													

需要協助時?

# 需要協助時？ 2

以下情況時	請檢查以下項目	參閱頁次
電源無法立即關閉或電源無法接通	<ul style="list-style-type: none"> <li>按下電源「關」按鈕後，行程指示燈等亮燈約4秒後電源就會關閉。該期間無法接收電源「開」。</li> <li>想要重新接通電源時，請待指示燈全部熄滅後，再進行操作。</li> </ul>	7
水量不適合衣物量	<ul style="list-style-type: none"> <li>若有水殘留就不會進行測量。(將維持40L等固定的水量)</li> <li>由於進行「高濃度清洗」，一開始水量看起來較少，之後會一邊追加至適當水量一邊清洗。</li> <li>水量由衣物的重量決定。化學纖維較多或使用網袋時會測量得較輕，放入沾濕的衣物時會測量得較重。</li> <li>不適合時可用「水量」按鈕進行調節。</li> <li>感覺水量總是不適合時，可調整測量時的水量。</li> </ul>	12 26
從供水接頭漏水	<ul style="list-style-type: none"> <li>請確認水龍頭的形狀和水栓接頭的安裝情形。</li> </ul>	31,35
運轉看起來像停止	<ul style="list-style-type: none"> <li>頑固髒汙行程時可能處於浸泡中，高級衣物行程時可能為了輕柔清洗而看起來像停止。</li> </ul>	-
洗衣或洗清途中、或結束時迴轉盤會微微轉動	<ul style="list-style-type: none"> <li>這是防止衣物偏向一邊、或翻鬆衣物。</li> </ul>	-
無法排水	<ul style="list-style-type: none"> <li>是否將排水軟管連接在排水口上。</li> <li>設置排水軟管時是否讓水容易流動。(請注意軟管的長度、彎折等情形)</li> <li>排水口是否阻塞。</li> </ul>	32 32 28
柔軟劑不慎流出或無法流出	<ul style="list-style-type: none"> <li>是否倒入太多。</li> <li>是否用力推入洗劑盒。</li> <li>是否在盒內凝固。請以水清洗洗劑盒。</li> </ul>	9,10 10 27
沒有選擇行程，卻進行注水洗清。	<ul style="list-style-type: none"> <li>脫水中若產生大量泡沫，將追加行程(注水洗清)以清除泡沫。</li> <li>排水軟管的位置是否較高。</li> </ul>	- 32
在脫水中開始供水，變成洗清。	<ul style="list-style-type: none"> <li>這是檢測出衣物偏向一邊或產生大量泡沫，而進行自動修正。(請讓洗衣機持續運轉)</li> <li>若無法修正時會顯示「E4」或「E19」並停止運轉。</li> </ul>	43
最後洗清的水較混濁 洗衣結束後，洗衣、脫水槽上有白線。	<ul style="list-style-type: none"> <li>混濁的原因並非洗劑本身，而是粉末洗劑的成分(沸石)。洗衣後，沸石與水的成分結合，可能會在水槽上留下白線。若白線較明顯時，請改用液體洗劑，或是增加洗清次數。</li> </ul>	27
脫水一開始就持續低速旋轉	<ul style="list-style-type: none"> <li>這是在高速旋轉前調整衣物平衡。</li> </ul>	-

電源、洗衣、脫水

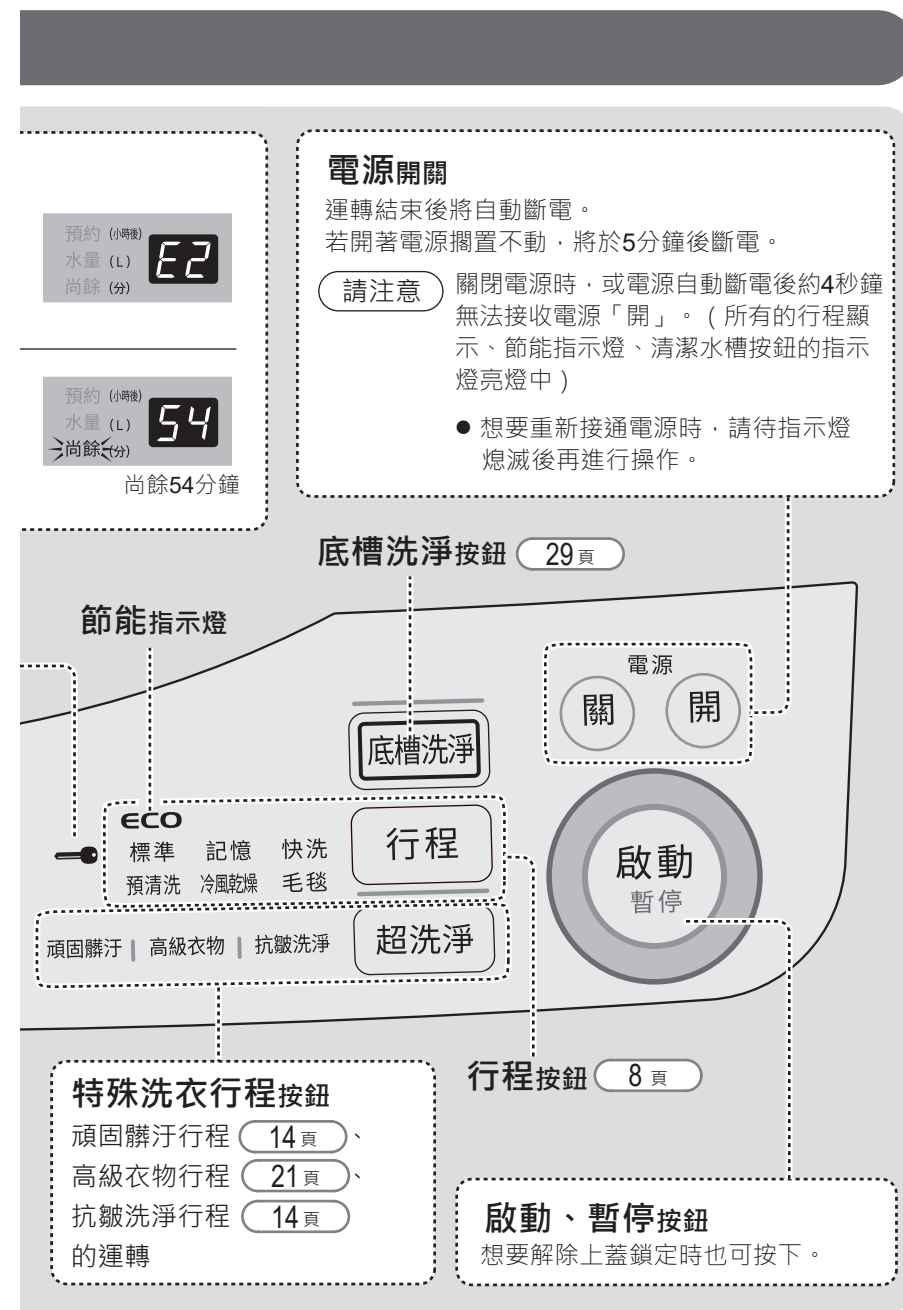

## 節能運轉

利用感應器判定衣物的數量或質料，自動進行省電、省水、縮短時間。

對象行程	標準・記憶・快洗・冷風乾燥・抗皺洗淨
------	--------------------

- 選擇對象行程後  $\rightarrow$  ECO (亮燈)

透過感應，配合狀況進行最佳運轉。檢測衣物的質料，縮短洗清、脫水時間，達到省電、省水效果。

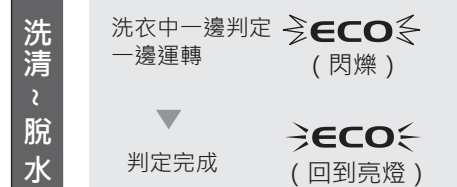

- 以下情況中 ECO 會熄滅。
  - 判定為容量 1kg (水量 26L) 以下時
  - 在中途變更設定時

- 視條件而定，也可能無法正確判定。
- 也可進行停止節能運轉的設定。

26 頁

暫停中也能鎖定，使上蓋無法打開。(家裡有兒童等情況下使用)

- 設定兒童安全鎖後
  - 即使在運轉中暫停，上蓋的鎖定仍不會解除。
  - 運轉結束後水槽內還有水殘留時，上蓋的鎖定也不會解除。

### 兒童安全鎖設定中的上蓋開啟方法

響起「喀噠」一聲解除鎖定。視狀況而定可能需要數秒鐘。請持續按著直到發出聲音為止。

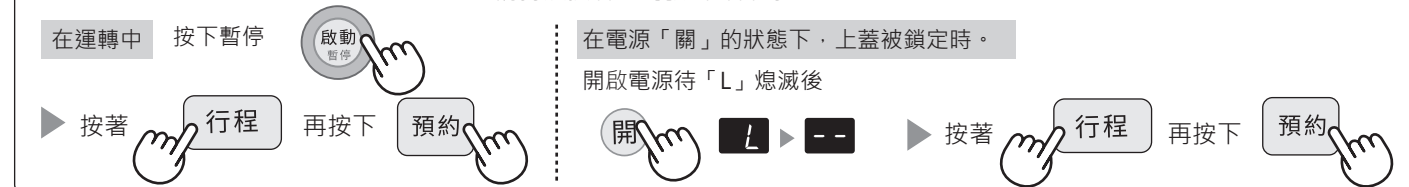

# 行程介紹

## 可選擇的行程

各行程的運轉內容請看 41 頁

○：可使用 —：不可使用

以下情況時	行程	洗衣量的上限	可使用的功能		
			冷風風乾 22 頁	預約 24 頁	
行程	平常整批洗衣	標準 14 頁	13kg	○	○
	建立自己專用的行程	記憶 14、17 頁	13kg	○ 可登錄	○
	10分鐘清洗輕微髒汙的少量衣物	快洗 18 頁	1.5kg	—	○
	明顯髒汙	預清洗 19 頁	0.5kg	—	—
	以烘乾縮短晾乾時間	冷風乾燥 14 頁	4kg	○ 不可取消	○
	毛毯或棉被、地毯罩等大型衣物	毛毯 20 頁	毛毯 4.2kg	—	○
超洗淨	泥巴污垢	頑固髒汙 14 頁	4.5kg	○	○
	精緻的衣物	高級衣物 21 頁	2kg	—	—
	皺褶明顯的衣物	抗皺洗淨 14 頁	1kg	—	—
水槽保養	日常保養	底槽洗淨 29 頁	衣物 請勿放入	—	—
		水槽乾燥 29 頁	衣物 請勿放入	○	—
	防止發霉 髒汙或異味明顯時	清洗水槽 30 頁	衣物 請勿放入	—	—

洗衣量依據JIS (日本工業規格) 中規定的布料而定。

襯衫 (混紡約200g)	女罩衫 (混紡約200g)	長袖內衣 上衣 (棉約130g)	睡衣(上下) (棉約500g)	連身襪裙 (混紡約150g)
三角褲 (棉約50g)	襪子 (混紡約50g)	毛巾 (棉約70g)	浴巾 (棉約300g)	床單 (棉約500g)

# 需要協助時？ 1

委託修理或洽詢前，請再次檢查。



## 以下情況時

## 請檢查以下項目

參閱  
頁次

### 衣物變色

(斑黃、發黑、染色)

● 變色是由各種因素所引起。

	變色的因素	處理方法	
		請嘗試	已經變色的衣物
柔軟劑	<ul style="list-style-type: none"> <li>若有難溶於水、高濃度的柔軟劑附著時，可能會使有些衣物容易產生局部斑點。</li> <li>是否倒入太多。 (若直接倒在衣物上，可能同樣會產生斑點。)</li> </ul>	<ul style="list-style-type: none"> <li>正確測量倒入量。</li> <li>更換柔軟劑的種類。</li> <li>從濃縮型更換為一般型。</li> </ul>	<ul style="list-style-type: none"> <li>使用固體肥皂等，立刻搓洗乾淨。</li> </ul>
地下水的鐵鏽	<ul style="list-style-type: none"> <li>衣物可能因水管的鐵鏽而變色。 (以地下水沖洗白色毛巾等便可確認)</li> </ul>	—	<ul style="list-style-type: none"> <li>白色衣物使用還原類漂白劑漂白。</li> </ul>
染色	<ul style="list-style-type: none"> <li>若將新的花色衣物等容易掉色的衣物一起洗，可能會染色。</li> </ul>	<ul style="list-style-type: none"> <li>將容易掉色的衣物分開清洗。</li> </ul>	<ul style="list-style-type: none"> <li>白色衣物用含氯漂白劑、花色衣物用含氧漂白劑漂白。 (→也可能漂不乾淨)</li> </ul>

### 衣物洗完後

衣物受損	<ul style="list-style-type: none"> <li>洗衣中，衣物是否浮起。</li> <li>是否未將毛毯等大型衣物裝進大型毛毯專用圓形網袋中清洗。</li> </ul>	5 20
附著棉絮	<ul style="list-style-type: none"> <li>請嘗試增加水量，或是注水洗清。</li> <li>新的毛巾等布料容易產生棉絮，建議分開清洗。</li> <li>顏色較深的衣物，建議翻面清洗。</li> </ul>	41,42 — —
冷風風乾不完全	<ul style="list-style-type: none"> <li>衣物量是否太多 (是否顯示「U5」)。</li> <li>是否混入較難以冷風風乾的衣物？ 將較難冷風風乾的衣物分開，並放入少於規定容量，可使冷風風乾更有效率。</li> <li>只進行冷風風乾時，請充分脫水後再翻鬆衣物放入槽中。</li> <li>由於是送風冷風風乾，化學纖維以外的衣物無法完全乾燥。 (可藉由送風減少衣物中含有的水分，並縮短晾乾時。)</li> </ul>	43 —
		22 22
冷風風乾結束後衣物皺褶明顯	<ul style="list-style-type: none"> <li>請嘗試以下方法：                             <ul style="list-style-type: none"> <li>減少衣物量。</li> <li>在運轉中「暫停」，翻鬆衣物並上下調換後再重新開始。</li> </ul> </li> </ul>	—

設置方法 / 需要協助時？



# 設置方法 4

## 供水軟管拆卸方法

拆下時會有水飛濺，請先排出軟管內的水

**1** 維持上蓋關閉並關閉水龍頭



**3** 轉開螺母頭，取下供水軟管

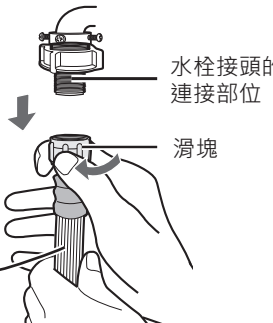

**2** 水量 → 啟動/暫停 → 約10秒後關閉電源



**請注意** 若未正確安裝供水軟管，將導致漏水。請注意！

- 請務必使用隨附的水栓接頭與供水軟管。  
已經接上接頭或軟管時，也請更換成新的。
- 已經固定的水栓等，其連接部位若有受損、生鏽或鍍膜脫落時，請更換新的水栓。另外，安裝前請確認連接部位，若有異物等附著時，請予以清除。【否則將導致漏水】
- 插拔軟管時，請維持筆直。【否則將使軟管內部的墊圈（黑）受損，導致漏水。】
- 請慢慢插入軟管。【否則將使軟管內部的墊圈（黑）扭曲，導致漏水。】
- 安裝時，請勿對軟管或連接部位等強行施力。  
軟管較短時，請使用延長用供水軟管加以延長。



## 試運轉

設置結束後，請務必進行試運轉。

確認運轉中機體、供水軟管或排水軟管的連接部位、排水口等不會漏水，或是產生異常的震動、噪音。

- 脫水時，在達到高速運轉前可能有一段時間震動較大，此情況並非異常。

**1** 設定為標準行程、「洗衣5分鐘」、最大水量

≥5 ≤10 15分



● 請確認沒有漏水、噪音等情形。

**2** 設定為標準行程、「脫水3分鐘」

1 ≥3 ≤6分

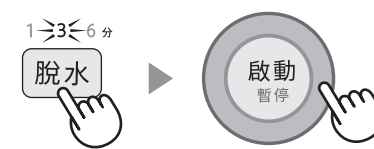

● 請確認沒有噪音或異常震動等情形。

# 洗劑類使用方法 1

## 洗劑、柔軟劑的使用量

頑固髒汙行程的洗劑量與其他行程不同。

標準行程等（頑固髒汙行程以外）

顯示水量	洗衣量的基準	請確認容器的標示 杯口刮平一杯為47g的量杯	合成洗劑					肥皂粉	柔軟劑		
			粉末		液體		液體中性		7mL	10mL	
			20g	30g	10mL	20mL	25mL	40mL	36g	7mL	10mL
58-45L	13kg	約0.8杯	39g	58g	19mL	39mL	48mL	77mL	70g	14mL	19mL
44-43L	8kg	約0.7杯	29g	43g	14mL	29mL	36mL	57mL	52g	10mL	14mL
42-37L	6kg	約0.6杯	25g	37g	12mL	25mL	31mL	49mL	44g	9mL	12mL
36-34L	4kg	約0.5杯	23g	34g	11mL	23mL	28mL	45mL	41g	8mL	11mL
33-31L	3kg	約0.4杯	21g	31g	10mL	21mL	26mL	41mL	37g	7mL	10mL
30-27L	2kg		18g	27g	9mL	18mL	23mL	36mL	32g	6mL	9mL
26-24L	1kg		16g	24g	8mL	16mL	20mL	32mL	29g	6mL	8mL
23-18L	0.5kg	約0.3杯	12g	18g	6mL	12mL	15mL	24mL	22g	4mL	6mL
12L	0.3kg	約0.2杯	8g	12g	4mL	8mL	10mL	16mL	14g	3mL	4mL

頑固髒汙行程

42-40L	4.5kg	約0.8杯	40g	60g	20mL	40mL	50mL	—	72g	9mL	13mL
39-37L	3kg	約0.7杯	37g	56g	19mL	37mL	46mL	—	67g	9mL	12mL
36-34L	2.5kg	約0.6杯	34g	51g	17mL	34mL	43mL	—	61g	8mL	11mL
33-31L	2kg	約0.6杯	31g	47g	16mL	31mL	39mL	—	56g	7mL	10mL
30-27L	1.5kg		27g	41g	14mL	27mL	34mL	—	49g	6mL	9mL
26-24L	1kg	約0.5杯	24g	36g	12mL	24mL	30mL	—	43g	6mL	8mL
23-18L	0.5kg	約0.4杯	18g	27g	9mL	18mL	23mL	—	32g	4mL	6mL
12L	0.3kg	約0.3杯	12g	18g	6mL	12mL	15mL	—	22g	3mL	4mL

- 請以「水量」選擇水量「12L」。不會自動選擇。
- 上表未記載的使用量，請依照容器的標示。

行程介紹 / 洗劑類使用方法

# 洗劑類使用方法 2

## 倒入洗劑盒

- 請用乾布擦拭洗劑盒後再使用。
- 洗劑與漂白劑合併使用時，請以液體與粉末的組合使用。
- 粉末洗劑、液體洗劑、粉末漂白劑也可直接倒入水槽。屆時，請避開衣物從水槽的邊緣倒入。
- 預約運轉時，請務必使用洗劑盒。 (24頁)



最多倒入約60mL

### 柔軟劑

以標示水量為基準測量後倒入。

- 會在最後洗清中自動倒入。
- 倒入後若擱置12小時以上或低溫時可能會凝固。
- 請正確測量後倒入。【倒太多可能導致發霉】
- 部分柔軟劑若大量附著在衣物上，可能會使衣物變色。(變色時請看 37頁)

### 粉末洗劑

以標示為基準測量後倒入。

- 量杯的大小和使用量，依各廠商和品牌而異。
- 請使用易溶於水的洗衣粉。

### 粉末漂白劑

使用量、使用方法請參閱容器的標示。

最多倒入約90mL

### 液體洗劑

以標示水量為基準測量後倒入。

- 較濃稠的洗劑請先用約500mL的溫水溶解後直接倒入水槽。

### 液體漂白劑

使用量、使用方法請參閱容器的標示。

- 含氯漂白劑可能會使衣物掉色、變色。

務必關閉(慢慢推回)  
要是用力推，  
可能會馬上流出洗劑。

倒入時請低於這個位置  
(「↓滿量」標示)

- 若倒入高於該位置或在供水中移動，可能會立即流出洗劑。
- 有可能殘留水份，並非異常。

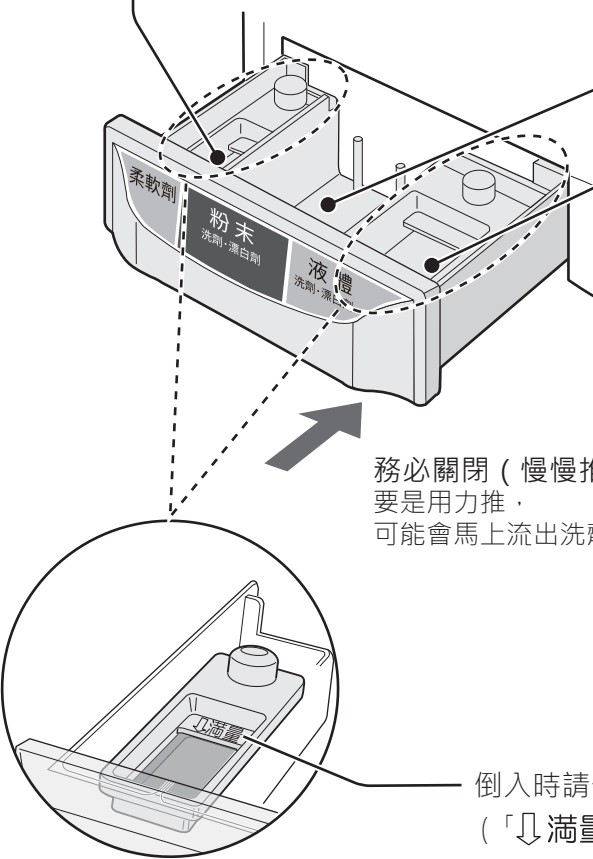

**警告**

請務必先從插座拔下電源插頭  
後再進行  
(請勿以濕手插拔插頭)  
【否則將導致觸電、受傷】

## 安裝供水軟管

1

將供水軟管連接至機體上。

- ① 將圓頭螺帽筆直抵住供水軟管連接口。
- ② 並牢牢鎖緊。
  - 一同轉動圓頭螺帽與軟管，會鎖得更緊。

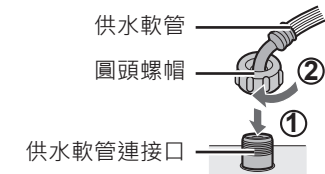

2

在水龍頭(平轉水栓 31頁)上，安裝水栓接頭

- ① 鬆開螺絲(4支)並抵住水龍頭。



- 將螺絲鬆開至水龍頭的口徑大小，並抵住中央部位。
- 牆壁側的螺絲
- 事先調整牆壁側的螺絲將更容易安裝。
- 水龍頭口徑較大(16mm以上)時，請拆下接頭環。

- ② 一邊筆直抵住，一邊將螺絲平均地牢牢鎖緊。

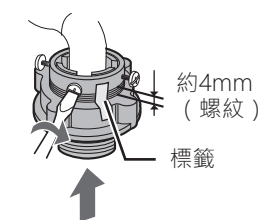

- 請將水栓接頭牢牢固定在水龍頭的中央，避免傾斜或鬆動。
- 要重新安裝時，請先鬆開螺絲到看見4mm左右的螺紋為止。

- ③ 撕下標籤，並將緊固主體牢牢鎖緊，直到螺紋剩下1~2mm左右為止。

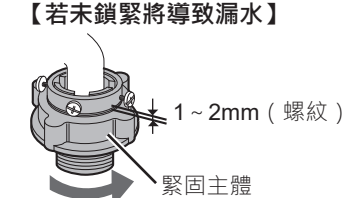

3

將供水軟管連接至水栓接頭上

- 安裝前，請確認水栓接頭的連接部位，若有異物等附著時，請予以清除。

- ① 將供水軟管螺母頭對準水栓接頭鎖入。
- ② 用力鎖緊。

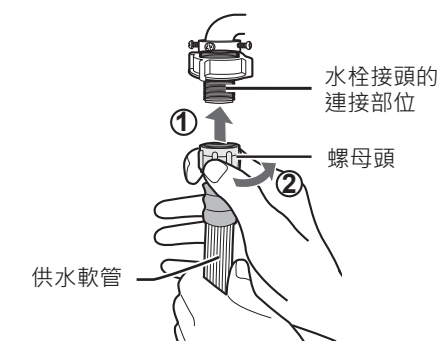

4

確認、檢查安裝情形

### 機體側

- 請確認供水軟管連接部位沒有搖晃、鬆動，以及軟管沒有彎折的情形。
- 【否則將因水壓使水飛濺】



### 水栓側

- 請確認軟管安裝後沒有緊繃、傾斜、搖晃、鬆動等情形。
- 請打開水龍頭，確認沒有漏水。
- 若漏水時，請先拆卸供水軟管，再重新安裝。(拆卸方法請看 36頁)
- 若仍持續漏水時，請返回步驟 2，重新安裝水栓接頭。

- 若因長期使用，導致水栓接頭的螺絲鬆動，可能會引發漏水、淹水等意外災害。
- 請定期進行檢查。

設置方法

# 設置方法 3

**警告**

請確實安裝接地線。  
連接接地線

**【否則故障或漏電時，將導致觸電。】**

## 水平設置 請消除搖晃情形，並水平設置。 【否則搖晃或傾斜將導致震動變大，或是中途停止運轉。】

- 1 消除搖晃情形** (請調整4個角的腳座，勿使腳座懸空。)
- 使用調節腳座(右前方1處)進行調節。
- ① 鬆開固定螺絲。
  - ② 旋轉調節腳座，調節腳座的高度。
  - ③ 確實鎖緊固定螺絲。
- 【若未確實鎖緊將導致震動】**

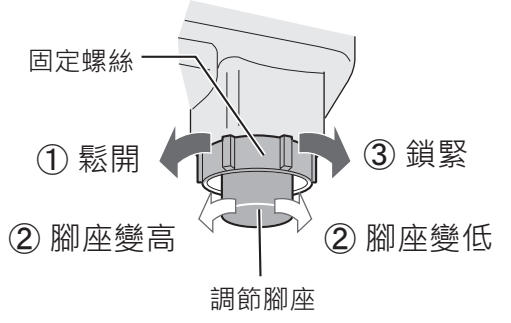

**2 確認水平儀**

**3 使用腳座隔板調至水平**

將氣泡的相反側調高。

**使用方法**

- 請在固定腳座上黏接膠帶，並安裝腳座隔板。

**例 腳座隔板使用範例**

- 後面較高**: 安裝腳座隔板，將調節腳座調高。
- 右側較高**: 安裝腳座隔板。
- 左側較高**: 安裝腳座隔板，將調節腳座調高。
- 前面較高**: 安裝腳座隔板。

**4 再次確認沒有搖晃情形**

請壓住機體上方的對角，以搖動的方式進行確認。  
若搖晃時請再次使用調節腳座進行調節，並以水平儀確認。

## 肥皂使用方法

- 肥皂粉、液體肥皂**
- 在水槽內溶解
- ① 請選擇水量「12L」，先關閉上蓋後按下開始。(開始供水)
  - ② 供水開始後請暫停，將肥皂粉均勻倒入以免凝固，運轉3分鐘左右使其充分溶解。
  - ③ 重新開啟電源，並重新選擇行程和水量進行洗衣。
- 難以溶解時
- ① 請在洗臉台等容器中，準備30°C左右的溫水(約5~10L)，一邊慢慢倒入肥皂粉一邊攪拌，使其充分溶解。
  - ② 請開始洗衣，待供水開始後即暫停，將肥皂液倒入水槽內。

- 與合成洗劑相較之下更容易殘留在衣物上，敬請充分洗清。建議注水洗清3次。**41、42頁**  
**【否則將導致斑黃或異味】**
- 請勿倒太多或直接倒入低溫的水中。  
**【否則將導致肥皂屑堆積】**
- 肥皂粉或液體肥皂請勿使用預約洗衣。

## 上漿方式

- 請勿使用未標示「洗衣機專用」的化學合成漿衣劑。
- 已上漿的衣物請勿「冷風風乾」。

- 1** 放入想要上漿的衣物(2kg以下)，並以下列內容開始運轉。  
標準行程  
「水量3L(1kg以下為「27L」)」  
「洗衣5分鐘」「脫水1分鐘」  
≥5 ≤10 15分    ≥1 ≤3 6分  
洗衣    脫水    水量
- 2** 暫停後倒入漿衣劑。  
啟動 暫停 (暫停)  
勿倒在衣物上
- 3** 請取出衣物，並立刻以下列內容將附著在洗衣槽的洗衣漿清洗乾淨。(加入約10mL的漂白劑更有效)  
標準行程  
「水量40L」「洗衣5分鐘」  
「脫水3分鐘」  
≥5 ≤10 15分    1 ≥3 ≤6分  
洗衣    脫水    水量

● 請注意洗劑類的周圍溫度和濕度等保存條件的變化，盡快使用完畢。  
視保存條件而定，洗劑可能會凝固，柔軟劑可能會變濃稠或顆粒沉澱等，狀態會有所變化。  
由於這類洗劑類難以溶解，可能無法充分發揮效果或導致衣物出現斑點。

洗劑類使用方法

# 洗衣、冷風風乾的流程

## 標準行程

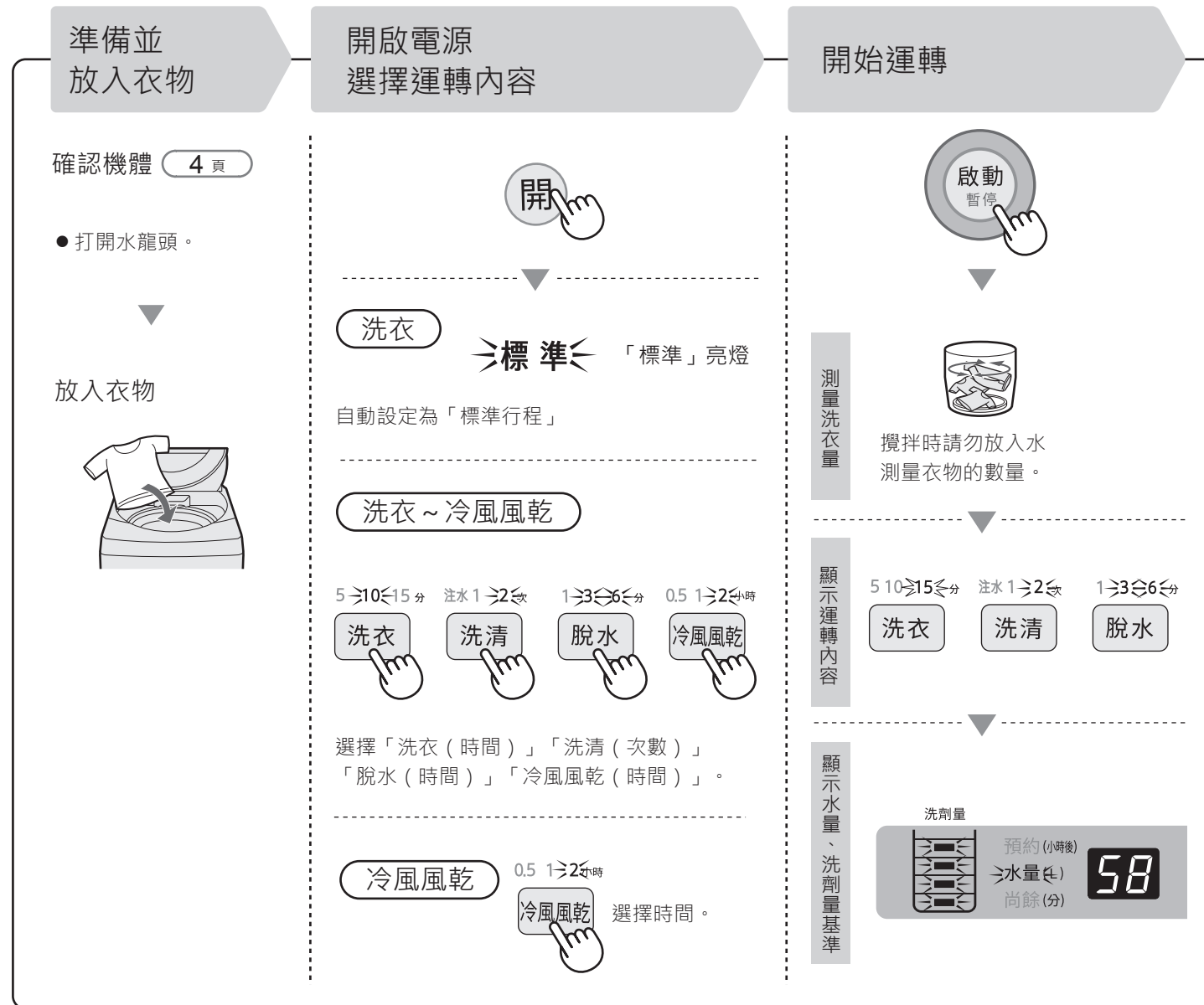

## 運轉中的基本運作

### 洗衣

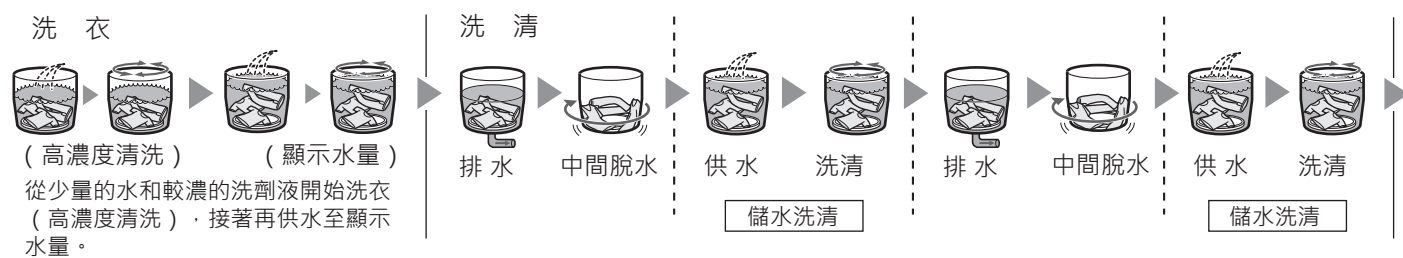

## 連接接地線

### ● 有接地端子時

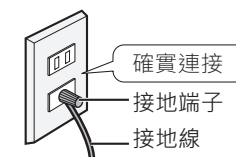

### ● 沒有接地端子時

建議進行接地施工。必須請電力施工人員進行第D種接地施工。請聯繫客戶服務中心、或離您最近的水電行。



## 要使用乾燥機時

### ● 連接乾燥機排水軟管

- 請撕下機體乾燥機排水口的貼紙。
- 軟管較長時，請先在圖中的位置切斷後，牢牢插入機體排水口 (塞緊一點)。

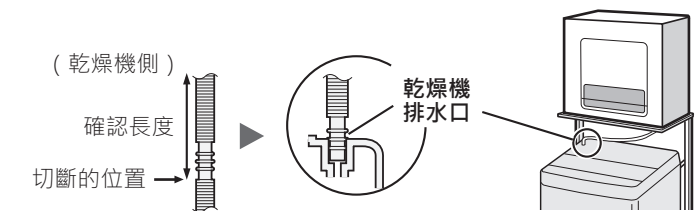

## 底盤的安裝方法

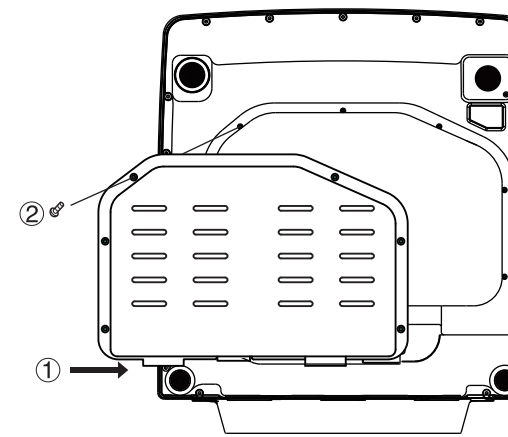

- 將底板下端的兩個小腳嵌入底板。
- 將底板四周用螺絲固定。

# 設置方法 2

**警告**

請務必先將電源插頭從插座上拔下後再進行  
(請勿用濕手插拔插頭)  
【否則可能導致觸電、受傷】

**注意**

長期不使用時，請務必從插座拔下電源插頭。  
【否則將因絕緣劣化導致觸電或漏電、火災】

## 連接排水軟管

**準備**

連接前確認排水口是否堆積棉絮等異物  
【否則可能使排水更費時，或在排水途中停止】

- 請定期確認排水口。

● 請勿將排水軟管壓在機體或腳座底下。  
● 請確實連接以免軟管從排水口脫落。  
【否則水可能流向地板】  
● 請勿使排水軟管接觸銳利的角。【否則可能使軟管破洞】

**1**

正面朝上慢慢放倒，並拔下蓋子

- 若有工廠測試時的水殘留，請防止水流出。請用抹布等抵住軟管並拆下。

絕對不要觸摸內部【可能導致受傷】

排水軟管 蓋子 (發泡聚乙烯)

鋪上毛毯等以免受損

**改變軟管的取出方向**

- 請配合排水口的位置，參考下圖取出軟管。
- 記號為「軟管固定部位」。請確實固定。【否則可能因震動使軟管破洞】

	左	右	左前	右前	後
取出方向	(正面) (正面) ※	(正面)	(正面)	(正面) 這裡無法收納至機體底下	(背面)
軟管固定部位					

※設置場所較狹窄時，可讓排水口位於左側面等底部的溝槽部位，使機體更靠牆。

**3**

扶起機體，並將排水軟管插入排水口

- 軟管的外徑約4cm。
- 請確認排水口的位置進行設置。

- 軟管較長時，可在軟管腰身部分的中央線切斷。  
請將前端的套筒和鉤扣換裝在新切口上。(鉤扣只有在切斷離軟管前端最近的腰身部分時才能換裝上)
- 軟管的位置較高時，請務必水平(高度10cm以下)設置。  
【否則可能導致供水不停、運轉停止、脫水中有噪音等】
- 請勿將軟管推進機體底下  
【否則可能導致噪音或漏水】

切斷軟管 10cm以下 10cm以下

切斷的位置 鉤扣 腰身部分 套筒

第一次使用時，可能會流出工廠測試時殘留的水。

**倒入洗劑** **關閉上蓋** **運轉** **取出衣物並進行保養**

以洗劑量或水量的標示為基準進行測量，再倒入洗劑盒。 (9、10頁)

洗劑盒

粉末洗劑 粉末漂白劑

柔軟劑 液體洗劑 液體漂白劑

顯示剩餘時間

預約(小時) 水量(L) 54 尚餘(分)

鎖定上蓋，開始供水並自動運轉。

- 請將上蓋鎖定至運轉結束為止。

結束後上蓋的鎖定即會解除。

(熄滅)

- 取出衣物。
- 關閉水龍頭。
- 清理棉絮濾網。

棉絮濾網 (27頁)

洗衣、冷風風乾的流程

**翻鬆運轉**

為了更容易取出衣物，脫水後會進行攪拌運轉約1~3分鐘。

- 在使用標準、記憶、頑固髒汙、抗皺洗淨，且容量約5kg以下時。
- 只有脫水或連續運轉至冷風風乾時，不會進行翻鬆運轉。
- 也可設定為不進行「翻鬆運轉」。

26頁

脫水 排水 脫水

先低速旋轉一段時間後再高速旋轉。

**冷風風乾**

低速旋轉 預備脫水

高速旋轉

重複進行 攪拌 高速旋轉

利用「攪拌」翻鬆衣物，再利用「高速旋轉」脫除水分。

# 洗衣

行程

超洗淨

## 標準 / 記憶 / 冷風乾燥 / 頑固髒汙 / 抗皺洗淨

各行程洗衣量的上限

標準 / 記憶	13kg	頑固髒汙	4.5kg
冷風乾燥	4kg	抗皺洗淨	1 kg

● 關於運轉內容，請參閱 41 頁。

準備

打開水龍頭  
並放入衣物

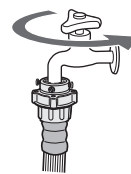

請注意

● 牛仔褲等會膨脹的衣物或容易浮起的衣物，請放在底下。另外，請將衣物往下壓，使整體不高於平衡器。否則衣物會在運轉中飛出，導致機體或衣物受損。

平衡器

壓下衣物使其不高於此處



開

標準

自動設定為「標準行程」

● 想要從洗衣~冷風乾連續運轉時請看 23 頁

視需要

● 預約運轉 24 頁

預約

以「行程」來選擇

行程

標準 → 記憶 ← 快洗  
預清洗 冷風乾燥 毛毯

● 若以標準行程、記憶行程進行運轉，將會儲存行程。  
● 下次開啟電源後，會顯示儲存的行程。  
● 記憶行程的登錄方法請看 17 頁

以「特殊洗衣行程」來選擇

超洗淨

頑固髒汙 | 高級衣物 | 抗皺洗淨

1

2

啟動  
暫停

測量洗衣量



顯示洗劑量基準、水量

想要變更洗清次數時，請在水量顯示後按下「洗清」按鈕即可變更。

# 設置方法 1

設置人員請注意：

請務必閱讀「設置方法」，並正確進行設置。請先確認沒有不良情形後，再將產品交給使用的人士。

請確認隨附的配件 4 頁 後，將切下的排水軟管或多餘的腳座隔板等交給使用產品的人士。

安裝或接地施工所需的費用，請向客戶服務中心洽詢。

## 確認安裝場所



警告

請勿放置於浴室等潮濕之處或風吹雨淋的場所。  
【否則將因觸電或漏電導致火災或故障】

● 安裝前請清掃排水口【否則將導致排水不良或異味】

● 設置後也請定期清掃。

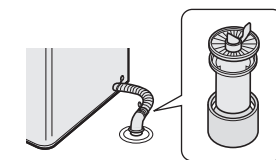

● 設置時請離牆壁等2cm以上

● 也請與水龍頭和水栓接頭保持一段距離。

● 收音機、電視機等盡可能遠離機體【否則將導致雜音】

● 請勿設置於以下場所

● 冬季可能會凍結的場所【否則將因剩水凍結導致故障或異常震動、雜音等】

● 陽光直射的場所【否則塑膠將因紫外線而受損、破損、變形或故障】

● 磁磚等易滑的地板、陽台或脆弱的地板、不平坦的場所

【否則震動或噪音將變大，導致地板受損。】

● 磚塊或瓦礫、角材上方等不穩定的場所【否則將導致震動或噪音，或是機體翻倒造成受傷。】

例 脆弱的地板



## 確認水栓

平轉水栓

● 請安裝水栓接頭後再使用。 35 頁

適當的水龍頭

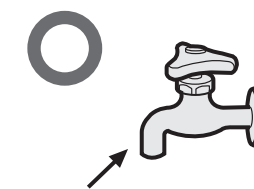

請注意前端的刮痕【否則將導致漏水】

活動水栓

不適當的水龍頭

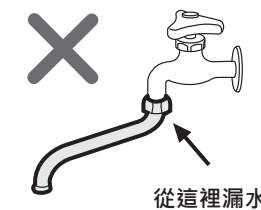

從這裡漏水

通用形狀水栓

前端不穩固，可能會脫落

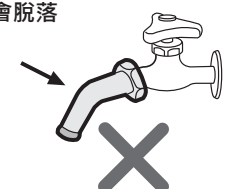

感覺水槽髒汙時 / 設置方法

# 感覺水槽髒汙時

有孔水槽

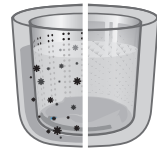

無孔水槽

本機為無孔水槽，運轉時只會在洗衣、脫水槽中儲水。此為不讓水接觸到槽外髒汙的構造，因此保養時請清洗水槽的「內側就好」。



## 清洗水槽

準備

需準備的物品

- 市售的含氯洗衣槽清潔劑
- 請使用含氯的洗衣槽清潔劑。含氯清潔劑會產生大量泡沫，將導致故障。請依照容器上記載的方法使用。

- 無法使用預約。
- 運轉中請充分通風。
- 若在運轉中按下「行程」按鈕，會以「CL」通知「清洗水槽中」。

清洗水槽「內側就好」的方法

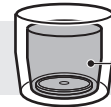

水槽內側

請勿放入衣物

- 1 倒入洗衣槽清潔劑（含氯），並關閉上蓋。
- 2 不開啟電源

按著 **洗衣** 再按下 **開**

設定為清洗水槽內側的模式(CL) 5秒後變成「6H」
- 3 啟動

● 開始供水並開始清洗水槽。（重複浸泡與輕微攪拌進行清洗）

運轉

清洗水槽結束 嗶— 嗶—

- 上蓋因兒童安全鎖設定而鎖定時，請事先解除鎖定後再進行操作。 **7 頁**
- 顯示變成「CC」※時，請按下「行程」按鈕變更為「CL」。※「CC」是指清洗「內外兩側」的模式。
- 浸泡時間的選擇方法視需要請以「洗衣」按鈕變更浸泡時間，以「水量」按鈕變更水量。

出現這種情況時	髒汙越來越明顯時	髒汙嚴重時	
洗衣（浸泡）時間	<b>2H</b> 2小時	<b>6H</b> 6小時	<b>8H</b> 8小時
運轉時間	約2小時45分鐘	約6小時45分鐘	約8小時45分鐘

### 小建議

◆ 清洗水槽「內側就好」但仍有明顯異味時 ◆



可能會從排水口發出異味。

▶ 請清掃排水口。 **28 頁**

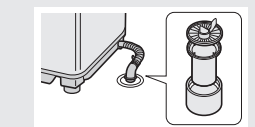

未獲得改善時...

可清洗水槽的「內外兩側」

- ▶ 需準備的物品...
- 市售的含氯洗衣槽清潔劑
- 水桶等接水的容器
- ▶ 清洗的方法...
- 請參閱洗衣槽清潔劑的說明書或「需要協助時？」 **40 頁**



水槽內側  
水槽外側

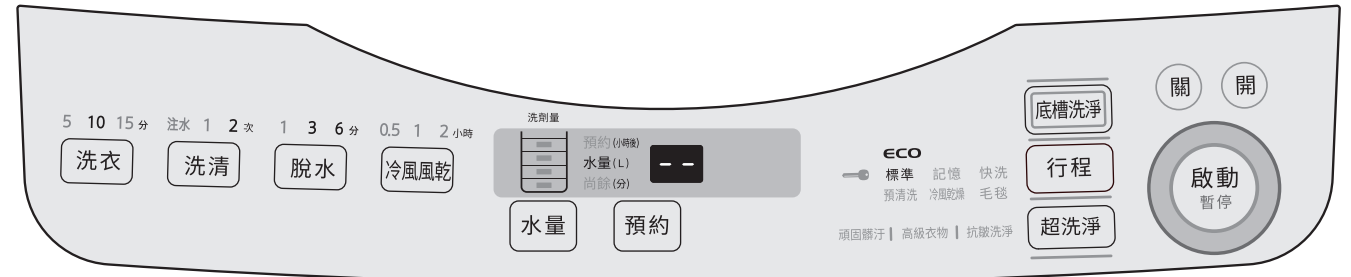

「標準行程」的顯示範例

將洗劑類倒入洗劑盒 **9、10 頁**

3

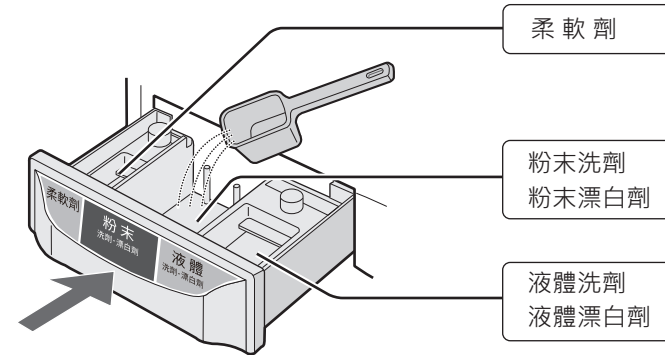

慢慢推回  
要是用力推，  
可能會立即流出洗劑。

- 請以標示為基準，測量後倒入。
- 頑固髒汙行程的洗劑使用量與其他行程不同。 **9 頁**

4

關閉上蓋



鎖定上蓋，開始供水。

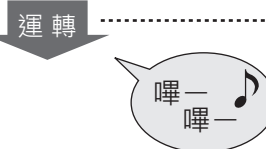

取出衣物

- 抗皺洗淨結束後，若覺得脫水不夠時，請再次脫水。 **16 頁**
- 也可事先變更脫水時間後進行運轉。 **41 頁**

洗衣

# 個別洗衣

## 只想要脫水等情況

例 想要洗清後脫水時

放入衣物



● 請視需要選擇行程。

視需要

● 預約運轉

預約 24 頁

● 只進行冷風風乾

22 頁

洗衣

洗清

脫水

冷風風乾

水量

選擇想要運轉行程的按鈕

- 要從洗清開始運轉時也請選擇「水量」。
- 可選擇的時間和次數等請看 41、42 頁

● 若要從洗清開始，將從排水 → 脫水開始運轉。

2

以下情況時 例

- 只想要脫水 →
- 只想要排水 →

脫水

(「只要排水」時，  
請在洗衣、脫水槽開始旋轉後關閉電源。)

● 想要從洗衣 ~ 冷風風乾連續運轉

23 頁

→ 洗衣 洗清 脫水 冷風風乾

3



● 關閉上蓋。

- 請視需要倒入洗劑。
- 包含「洗衣」選擇「洗衣 ~ 冷風風乾」時，即使選擇「水量」，也會為了確認衣物的數量而進行測量。

# 清潔洗衣、脫水槽

## 底槽洗淨

無法使用預約。

以乾淨的水沖洗迴轉盤背面和水槽外側的髒汙。

- 在洗衣前、想到的時候就能輕鬆進行清潔水槽運轉。
- 運轉時間約3分鐘，使用水量約3L。

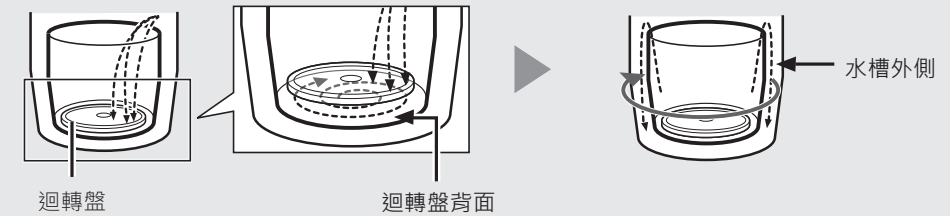

1



● 請勿放入衣物或洗劑等。

2



運轉

底槽洗淨結束



## 水槽乾燥的方法

無法使用預約。

● 上蓋因兒童安全鎖設定而被鎖定時，請事先解除鎖定後再進行操作。 7 頁

1

在電源「關」的狀態下維持上蓋關閉

按著

洗衣

再按下



(或「CC」)

2



0.5

3



預約 (小時後)  
水量 (L)  
尚餘 (分) 30

● 設定「0.5小時」(不可變更)

● 請將上蓋鎖定並開始運轉，將顯示剩餘時間。

進行保養 / 清潔洗衣、脫水槽



# 進行保養 2

**警告**

請勿對機體各部位潑水

【否則將導致短路、觸電】

## 機體 / 上蓋鎖定部位 / 供水軟管連接口

**機體**

**髒汙時**

用沾水的軟布擦拭

- 請勿使用揮發性溶劑、去汙劑等。  
【否則將導致塑膠部位等受損】
- 機體或上蓋等若附有洗劑、柔軟劑、漂白劑等，請立即用沾水的布巾擦拭乾淨。  
【若擱置不管將導致受損】

**上蓋鎖定部位**

若附有洗劑或柔軟劑時請用棉花棒等擦拭乾淨

【否則將導致上蓋鎖故障】

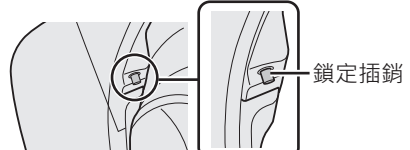

**供水軟管連接口** 拆下供水軟管後，請用牙刷等清除異物。

**出水量減少時**

- 供水軟管的拆卸方法請參閱 **36 頁**。
- 保養結束後等需要再次安裝供水軟管時，為防止漏水等情形，請先參閱 **35、36 頁** 後，再確實連接。

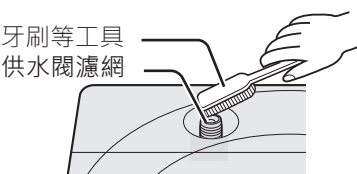

牙刷等工具  
供水閥濾網

請勿將異物放入濾網內側。

請務必安裝供水閥濾網。

- 異物可能會進入供水閥導致故障。濾網破損、或無法清除異物時，請聯繫客戶服務中心購買供水閥濾網。
- 使用井水時，水中雜質容易蓄積，敬請仔細保養。
- 濾網可用前端尖細的螺絲起子等工具拉出。安裝時，請務必插入到底。  
【若未確實安裝，將導致供水閥故障。】

## 排水口

**拆下排水口後清理**

【若堆積棉絮，將導致漏水。】

**設置前或顯示「E3」時**

從排水口拆下軟管時，請鋪上抹布等。軟管內可能有水殘留。



## 為防止凍結

**凍結時**

請關閉水龍頭拆下供水軟管，並將軟管與水槽內的水充分排出。

- 請用熱毛巾包住水栓與連接部。
- 請將供水軟管泡在約40°C的熱水中。

請倒入約40°C的熱水，並擱置10分鐘左右。

倒入2~3L 約40°C

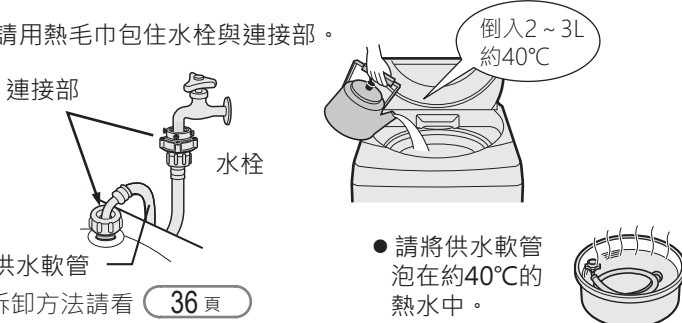

連接部 水栓 供水軟管

拆卸方法請看 **36 頁**

# 登錄自己專用的行程

行程

## 記憶行程

- 1 放入衣物
  - 開
- 2 行程
  - 記憶
- 3 洗衣 洗清 脫水 冷風風乾
  - 選擇想要運轉的行程時間和次數
  - 可選擇的時間和次數等請看 **41、42 頁**
- 4 啟動/暫停
  - 請視需要倒入洗劑，並關閉上蓋。

**一開始的設定**

洗衣	洗清	脫水
5分鐘	儲水1次	1分鐘

- 水量會自動測量後決定，也可利用 **水量** 選擇。(無法登錄)
- 可使用 **預約**。**24 頁** (無法登錄)
- 開始運轉後，將登錄選擇的內容與記憶行程。(下次開啟電源後會顯示「記憶」)  
**14 頁**

個別洗衣/登錄自己專用的行程

# 輕微髒汙的少量衣物

行程

## 快洗

洗衣量的上限 1.5kg

快洗輕微髒汙。

- 衣物量較多時、或髒汙較明顯時，建議使用標準行程或頑固髒汙行程。
- 衣物多於1.5kg時，運轉時間將大於10分鐘。

1 放入衣物



視需要

- 預約運轉

預約 24 頁

2 行程

⇒ 快洗 ⇐



預約(小時後)  
水量(L) 18  
尚餘(分)

(依照顯示水量) 倒入洗劑並關閉上蓋

- 無法變更水量。
- 在「洗衣」或「洗清」中，會一邊供水一邊攪拌或排水，使洗衣更有效率，因此水位不會維持一定。

3

可延長「洗衣」「洗清」「脫水」

請在開始供水後，立即按下想要延長的行程按鈕。



- 再按一次即可解除。

例 剩餘時間將增加

預約(小時後) 水量(L) 尚餘(分) 10 → 15

運轉

取出衣物

# 進行保養 1

- 拆下的零件請務必安裝後再運轉。  
【否則將導致衣物或產品受損或故障】
- 濾網類為消耗品。  
破損時，請聯繫客戶服務中心。

## 洗劑盒 / 棉絮濾網 / 洗衣、脫水槽

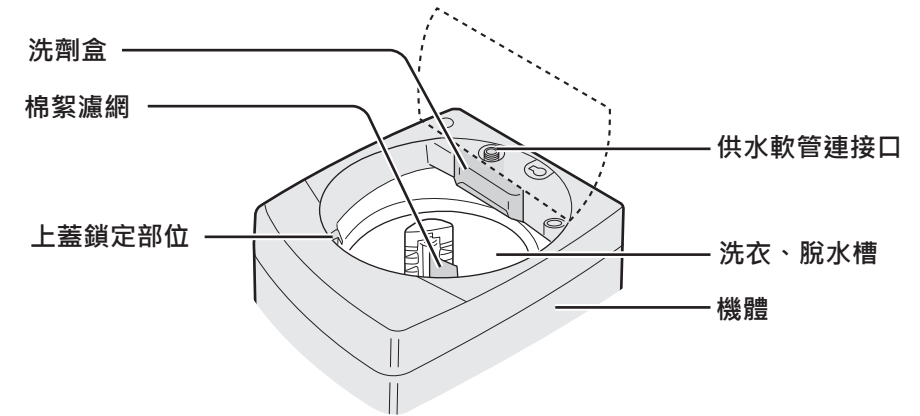

每次使用後

**洗劑盒** 拆下後用水洗，並擦乾水分。

拆下方法

- 請拉出直到停止為止，並向斜上方抬起即可拆下。
- 護蓋也請拆下清洗。

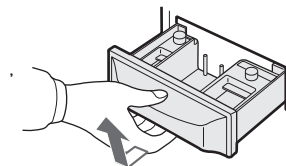

安裝方法

- 請安裝護蓋，並從斜上方嵌入後筆直推入。

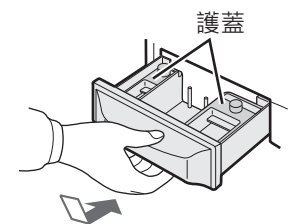

**棉絮濾網**

拆下後清掃【若阻塞將導致濾網破損或難以清除棉絮】

拆下方法

- 壓下鉤扣深處後，上方的軸會鬆脫，即可取出棉絮濾網。
- 請將濾網翻面清除棉絮。

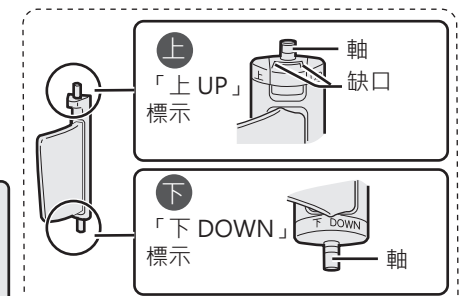
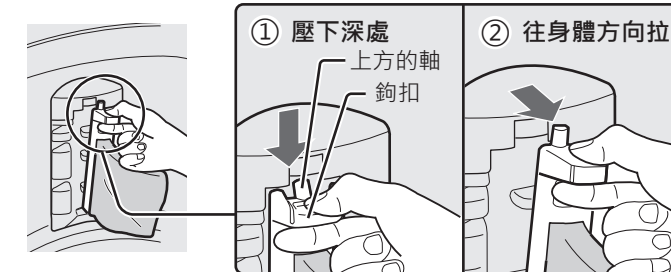

安裝方法

- 將下方的軸插入孔洞中後再推入上方。
- 請先確認上下後，再進行安裝。

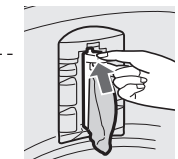

**洗衣、脫水槽 (不鏽鋼槽)** 使用擰乾的軟布擦拭

- 發現生鏽時，請用市售的不鏽鋼專用(廚房專用)洗劑擦拭乾淨。
- 水槽的內側可能有白線(洗劑成分與水中成分結合的產物)附著。若擱置不管可能會黏附在水槽內，使用液體洗劑或使用注水洗清即可防止附著。
- 也請使用清洗水槽功能。

41、42 頁

30 頁

# 變更設定 2

※上蓋因兒童安全鎖設定而被鎖定時，請事先解除鎖定後再進行操作。  
請參閱「兒童安全鎖設定中的上蓋開啟方法」(7頁)。

## 調整水量※

可將自動決定的水量，調整為較多或較少。

會反映的行程 標準、記憶、冷風乾燥、頑固髒污、抗皺洗淨

1 電源「關」的狀態下  
按著 **預約** 再按下 **開**

2 用 **水量** 進行調節

標準 ▶ 較5L多 ▶ 較10L多 ▶ 較10L少\* ▶ 較5L少\*

※即使選擇「較少」，但衣物量較多(13kg)時，水量仍會是58L。  
●最多不會多於58L，最少不會少於18L。

3 **啟動/暫停** 嚶 嚶 嚶 ●記憶後電源就會關閉。

## 停止翻鬆運轉※

可設定為不進行脫水後的翻鬆運轉 (13頁)。

設定方法	電源「關」的狀態下 按著 <b>脫水</b> 再按下 <b>開</b>	嚶 嚶 嚶 不進行翻鬆運轉
解除方法		嚶 嚶 嚶 進行翻鬆運轉

## 停止節能運轉※

可停止透過感應器判定衣物 (7頁)。

設定方法	電源「關」的狀態下 按著 <b>行程</b> 再按下 <b>開</b>	ECO 嚶 嚶 嚶 不進行節能運轉
解除方法		ECO 嚶 嚶 嚶 進行節能運轉

# 預備洗衣 行程

## 預清洗行程 洗衣量的上限 0.5kg

洗衣前，想要先洗掉吃東西沾到的髒汙或流過汗的衣物時使用。

- 此為水洗行程。請勿倒入洗劑。
- 運轉時間約6分鐘，使用水量約18L。
- 無法使用「預約」。

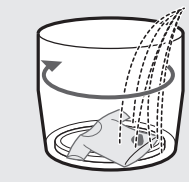

請一邊慢慢旋轉水槽一邊用水沖洗汙垢後，再蓄少量的水進行攪拌，清除汙垢。

## 1 放入想要預備洗衣的衣物

- 請將想要清洗的部分朝上，並放在迴轉盤上。

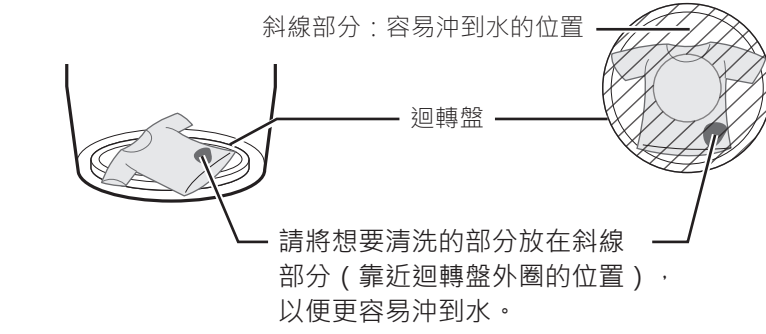

2 **開** ▶ **行程** ⇒ 預清洗 ⇐

3 **啟動/暫停** ●將在運轉中閃爍。 ⇒ 預清洗 ⇐

運轉 預備洗衣結束 嚶 嚶 嚶

結束後，請與其他衣物一起標準洗衣。  
●標準洗衣前，請先將衣物翻鬆。  
●由於預備洗衣後的衣物沾濕後會變重，請選擇水量。  
●請盡快進入標準洗衣。時間若隔太久，汙垢將不易清除。

輕微髒汙的少量衣物/預備洗衣

# 清洗毛毯等大型衣物 行程

**毛毯行程** 有  或  標示的衣物 (請勿清洗沒有標示的衣物)

	毛毯	棉被	地毯罩
材質	100%合成纖維(腈綸等)、100%棉	100%聚酯纖維、羽毛	(背面有橡膠等止滑的膠墊) 不可清洗不透水的地毯罩或地毯
尺寸	單人被: 150cm×210cm以下 雙人被: 180cm×230cm以下		最大約4平方米
重量上限	4.2kg	鋪棉約1.8kg、羽毛約1.5kg	

可清洗的衣物

清洗毛毯或窗簾等大型衣物時，請務必使用大型毛毯用圓形網袋。  
【否則衣物可能會浮起導致衣物或產品受損】  
● 若未使用大型毛毯用圓形網袋便進行運轉，而使衣物或產品受損時，不在保固範圍內。

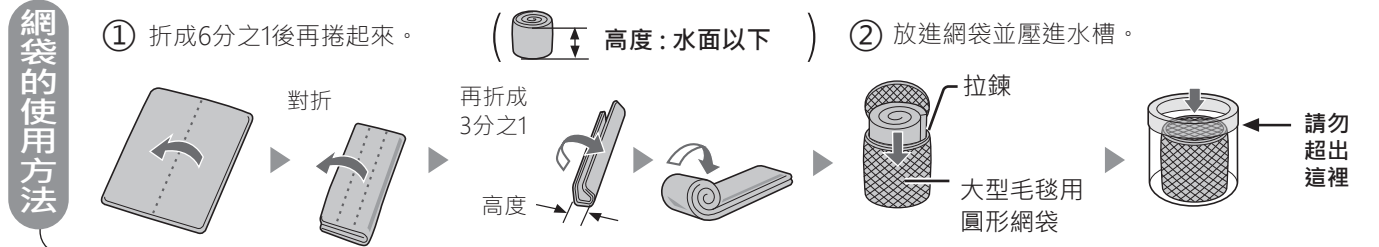

**1 放入衣物**

開 → 行程 → 毛毯

顯示水量: 預約(小時後) 58  
→ 水量(L)  
尚餘(分)

**依需要**

- 預約運轉

預約 24頁

**2 啟動**

● 會測量衣物量。

**3 倒入液體洗劑並關閉上蓋**

(依照顯示水量)

● 開始供水。

運轉

取出衣物

嗶— 嗶—

● 羽毛被請使用中性洗劑。  
● 粉末洗劑請先用溫水(約30°C·5L)溶化後，在放入衣物前直接倒入水槽。

**請注意**

- 有些羽毛被會在洗衣後殘留羽毛的味道，請先在不明顯的部分沾水並擰乾，有味道殘留的棉被請勿清洗。晾乾時，請先整理羽毛的偏移並將形狀整平後，在通風良好的陰影下晾乾。
- 有些電毛毯無法清洗。請確認電毛毯的說明書。

洗衣中衣物容易浮起，請確實將衣物壓下。(在「洗衣」的後半段壓下衣物更有效)

① 按下「暫停」，將浮起部分的空氣壓出

② 重新開始(將自動補水)

# 變更設定 1

**變更運轉內容**

洗衣 洗清 脫水 冷風風乾 水量 · 可在洗衣中進行變更。

**對象行程** 標準、記憶、冷風乾燥、毛毯、頑固髒汙、抗皺洗淨

**1 例 變更洗清次數**

在洗衣中「暫停」

● 想要追加衣物時，請放入衣物。(請變更為適當的水量)

**2 選擇想要變更行程的按鈕**

5 10 15分 注水1次 1 3 6分 0.5 1 2小時

洗衣 洗清 脫水 冷風風乾 水量

5 10 15分 注水1次 1 3 6分 0.5 1 2小時

洗衣 洗清 脫水 冷風風乾 水量

● 可變更內容請看 41、42頁  
● 即使在洗衣中，但接近結束時無法變更。  
● 運轉開始後，無法進行以下變更。  
變更「行程」或追加、取消「冷風風乾」

**3 重新開始**

## 消除結束音

消除結束音後，「清洗水槽內外兩側時」的浸泡清洗結束通知音也不會響起。 30、40頁

**設定方法** 開始後 按著 行程 再按下 冷風風乾

**解除方法**

嗶 不會響起結束音  
嗶嗶 會響起結束音

預約運轉/變更設定

# 預約運轉 預約

## 預約到運轉結束為止的時間

可在預清洗、高級衣物、抗皺洗淨以外使用。

- 放入衣物**

● 請依需要選擇行程等運轉內容。

● 欲在毛毯行程使用粉末洗劑時，請在放入毛毯前，先用溫水溶化洗劑後倒入水槽。
- 選擇到運轉結束為止的時間**

● 能以1小時為單位，選擇1~24小時後結束。

● 一旦使用過後，將顯示上次使用的時間。

● 請設定得比所需時間 **41頁** 更長一點。若設定時間較短可能會立刻開始運轉，且無法在預約的時間內結束。
- 以標示水量為基準倒入洗劑類**

● 倒入洗劑盒。 **9, 10頁**

● 肥皂粉或液體肥皂請勿使用預約洗衣。

● 洗劑與漂白劑合併使用時，請以液體與粉末的組合使用。
- 務必關閉上蓋**

● 預約完成。

● 上蓋開啟時無法開始運轉。

● 選擇的結束時間可能會因供水、排水條件、衣物偏向一邊等情形而增減。

想確認預約內容時 ▶ 按下 **預約**。將顯示運轉結束為止的時間與運轉內容並回到待機狀態。

預約後想變更或取消時 ▶ 請重新接通電源，從頭開始操作。

# 清洗精緻的衣物 超洗淨

## 高級衣物行程

洗衣量的上限 2kg

**確認衣物**

- 浸水後不搓揉便可清洗的衣物
- 高級衣物或精緻的衣物
  - 羊毛、喀什米爾羊絨等毛衣
  - 裙子、休閒褲、女罩衫等

即使有這些標示，仍有部分衣物無法清洗。 **4、5頁**

**鋪平後陰乾** **例**

- 羊毛
  - 放在市售的鋪平曬衣網上。
- 女罩衫等不易拉長的衣物
  - 使用衣架。

**上熨斗**

- 依照衣物的圖示。
- 容易磨光的衣物、有刺繡、珠子的衣物請使用墊布。

**縮水處置**

- 以熨斗懸空的狀態，使用蒸氣熨燙衣物。羊毛、麻等容易縮水的纖維也能伸展某種程度。

**洗衣後**

- 長毛衣物
  - 一邊抖動一邊整平衣物後晾乾。

**放入衣物**

1 **開** ▶ **超洗淨** ▶ 高級衣物 ◀

2 **啟動** 暫停

3 (依照顯示水量) 倒入液體中性洗劑並關閉上蓋

● 開始供水。

**運轉**

● 無法使用「預約」。

● 視質料而定，有些衣物可能容易浮起。請在供水後暫停，壓下衣物使其充分沾水便會下沉。

● 結束後，若感覺未充分脫水時，請利用高級衣物行程「僅脫水」追加運轉。

● 請在水溫30°C以下使用。  
【否則將導致羊毛、絲綢等動物纖維縮水、變形】

● 只會變更水量。 **41頁**

● 不會測量衣物量。

立刻取出衣物

清洗毛毯等大型衣物 / 清洗精緻的衣物

# 冷風風乾 冷風風乾

## 縮短晾乾時間或冷風風乾化學纖維

以下情況時

想要縮短晾乾時間時 (4kg以下)

組合範例	1小時 1kg	2小時 4kg
短袖內搭上衣 (棉)	1件	4件
襯衫 (混紡)	1件	5件
浴巾 (棉)	1件	2件
運動訓練服 (混紡)	—	1組
睡衣 (棉)	—	1組
兒童褲子 (混紡)	1件	2件
三角褲 (棉)	—	2件
襪子 (混紡)	2雙	2雙
毛巾 (棉)	1件	4件

冷風風乾化學纖維 (3kg以下)

可冷風風乾至與室內晾乾同樣的程度。

組合範例	3小時 3kg
女罩衫 (化纖)	4件
運動訓練服 (化纖)	3組
裙子 (化纖)	2件

- 放入乾的衣物而不下壓時，從棉絮濾網的上方算起約1/3左右，約為4kg。(視質料等而異)衣物太多可能導致乾燥不均或乾燥不完全，或者乾燥後體積增大的衣物在內部摩擦，導致衣物受損。另外，若只有手帕等、極少量(未達0.5kg)的情況下，衣物可能會貼在水槽壁導致乾燥不均。請在中途暫停並翻鬆，即可防止該情形。
- 0.5小時、1小時、2小時、3小時的計時器運轉。部分衣物可能因長時間運轉而容易產生皺褶，敬請注意。

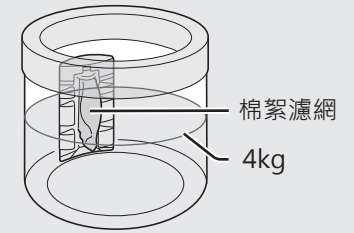

### 只進行冷風風乾時

準備

充分脫水後攤平皺褶再放入，並關閉上蓋。

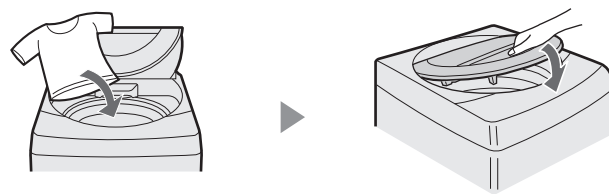

視需要

- 預約運轉

預約 24頁

1



2



0.5 1 2小時 選擇運轉時間

3



運轉



- 為防止皺褶，請立即取出衣物。

### 從洗衣~冷風風乾連續運轉時

放入衣物

1



- 請視需要選擇行程\*。  
\*可在標準、記憶、頑固髒汙行程使用。

視需要

- 預約運轉

預約 24頁

2



請配合衣物的數量，選擇「洗衣(時間)」、「洗清(次數)」、「脫水(時間)」、「冷風風乾(時間)」。

- 無法選擇「脫水1分鐘」、「不脫水」。可選擇的時間和次數等請看 41、42頁

3



- 請視需要倒入洗劑，並關閉上蓋。

- 衣物量較多時，將顯示「U5」進行通知。 43頁

運轉

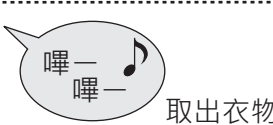

- 為防止皺褶，請立即取出衣物。

冷風風乾