

# SHARP

微波爐 家庭用

## 使用說明書

型號

# R-TF25SS(B)

## 目錄

頁

前言	安全注意事項 .....	2
	各部位的名稱與附件 .....	6
	可使用的容器、不可使用的容器 ....	8
使用方式	開啓電源 .....	9
	快速啟動、烹調加熱 .....	10
	多段烹調 .....	11
	快速解凍、重量解凍 .....	12
	喜好設定 .....	13
	自動烹調 .....	14
	計時器、靜音 .....	15
	兒童安全鎖 .....	16
必要時	保養 .....	17
	疑似故障? .....	18
	規格 .....	19
	保固與售後服務 .....	封底

### 這種使用方法很危險 詳細說明

2~4頁

加熱雞蛋



破裂、燙傷

過度加熱

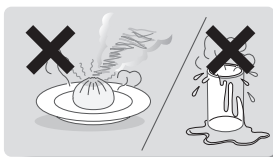

起火、冒煙、燙傷

在髒汙的狀態下加熱

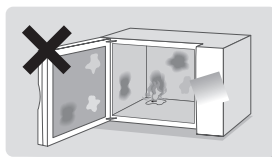

起火、冒煙

非常感謝您購買本商品。

請詳閱本使用說明書之後，正確使用。

●使用之前，請務必閱讀「安全注意事項」。

●請將本使用說明書保管於隨時方便閱覽之處。

※ 請勿當作商業用途使用。

# 安全注意事項 (1)

請務必遵守

說明為了防止對人造成危害或導致財物損失，必須遵守的事項。

■ 依照下列分類，說明錯誤的使用方法所產生的內容。

 **危險** 「有高度死亡或重傷風險」的內容。

 **警告** 「可能造成死亡或重傷」的內容。

 **注意** 「可能造成輕傷或財物損失」的內容。

■ 以下列圖形符號，說明需要遵守的內容類型。

 禁止事項。

 必須遵守事項。

 **危險** 為了防止觸電和火災等的事故與重傷

## 不得觸摸高壓零件

 請勿將插鞘或鐵絲等金屬物體或異物，插入進排氣口或孔洞等處。  
(將導致觸電、受傷、故障)

 切勿自行拆卸、修理或改造  
(可能會導致觸電、火災、受傷)  
禁止拆卸 如果有異物進入或需要修理時，請洽詢原本購買產品的商店，或聯絡客戶服務中心。

 **警告** 為了防止因觸電、漏電、起火燃燒等因素造成事故

## 關於電源插頭和電源線

 請勿粗暴地使用電源插頭和電源線

- 不得使用鬆散的插座
- 不得使用受損的電源插頭或電源線
- 請勿造成損壞或變形  
(進行加工、接近高溫部位[排氣口]、強行彎曲、拉扯、扭曲、捆紮、放置重物、遭到包夾等，將導致電源線破損而引起火災、觸電、短路。)

 不要用溼的手插拔電源插頭  
(否則將導致觸電、受傷)  
禁止用溼的手

 定期的用乾布擦去電源插頭上的灰塵  
(灰塵累積後，可能會導致火災)

 單獨使用額定值在 15A 以上、交流 110V 的專用插座  
(使用與其他設備併用的分接插座[延長電源線]時，將造成異常發熱而導致起火、觸電。)

 將電源插頭確實插到底  
(否則將導致起火)

 清潔之前，請務必從插座上拔下電源插頭，等待其冷卻  
拔出插頭  
(否則將導致觸電、燙傷、受傷)



## 警告

為了防止因觸電、漏電、火災或突然沸騰等所引發的事故和傷害  
(由於突然沸騰，導致加熱中或加熱後食品和液體飛濺的現象。)

### 加熱時



雞蛋 (包括水煮蛋、鵝鴨蛋) 等帶有膜和殼的食材，不得用微波爐加熱。  
(否則將導致破裂、燙傷)



●關東煮的雞蛋、煎荷包蛋等可能會爆開，相當危險。

※用微波爐加熱雞蛋時，請務必先將蛋打散。

●帶有膜 (魷魚等) 和殼 (栗子等) 的食材，先劃出切口和裂縫可能因撞擊而導致餐具破裂。



先取下瓶子和密封容器的塞子和蓋子

●避免加熱過度而破裂

(容器破裂時，將導致燙傷和受傷。)



加熱嬰兒食品、牛奶或副食品時，請在加熱後攪拌均勻，然後檢查溫度。微波加熱飲料會導致延遲性噴濺沸騰，因此取出容器時應特別小心。

(避免燙傷)



食品、飲料不得過度加熱，否則可能會突然沸騰、冒煙、起火。

請遵守加熱方法。加熱過度時，請先讓食物放在微波爐內 1~2 分鐘左右之後再取出。

突然沸騰



#### 可能突然沸騰的食物

●烹調咖喱、燉菜、水煮類、湯品等含有湯汁的食物，請分次進行加熱。

●含有高油脂的食物 (例如奶油、鮮奶油)，請一邊觀察狀態一邊進行加熱。

突然沸騰



※使用低矮的廣口容器

※加熱前、加熱後都要進行攪拌

#### 可能會冒煙、起火的食物

●以下食品請一邊觀察狀態一邊進行加熱

●少量的食物

●水分較少的食物  
(麵包、地瓜等)

●含有油脂的食物  
(奶油麵包、油炸食品等)

●容易變高溫的食物  
(有內餡的包子等)

冒煙



### 使用時



遠離不耐熱的物品

●請勿放置在榻榻米、地毯、桌巾等覆蓋物上，或是窗簾等易燃物附近。

(否則將導致變形、變色和翹曲)

●遠離噴霧罐

(否則將導致起火和破裂)



●本電器不預期供生理、感知、心智能力、經驗或知識不足之使用者 (包含孩童) 使用，除非在對其負有安全責任的人員之監護或指導下安全使用。

●孩童應受監護，以確保孩童不嬉玩電器。  
(否則將導致觸電、燙傷、受傷)

### 異常、故障時



立即停止使用

●立即拔下電源插頭，請經銷商檢查維修。  
(否則將導致冒煙、起火、觸電、受傷)

異常故障案例

●電源插頭和電源線異常發熱。

●有時無法自動結束行程。

●有燒焦味，或是發出異常噪音和振動。

●即使操作啟動也不進行加熱。

●爐門明顯鬆動。

●觸摸時覺得有漏電。

●爐門或爐內有明顯變形。

●有其他異常或故障。

●除了專業人員對微波爐能進行保養與維修作業 (包括對能確保隔絕微波能量暴露之可移除式爐門之保養與維修) 外，任何人進行上述作業將具危險性。

# 安全注意事項 (2)



## 注意

為了防止起火和冒煙造成燙傷與受傷

### 關於電源插頭



拔下電源插頭時，請勿握住電源線將其拔出。  
(否則將導致斷線或火花而起火)



拔出插頭

長期間不使用時，請拔掉電源插頭。  
(否則將導致絕緣劣化等，而引發觸電或漏電火災。)

### 加熱之前請先確認



請勿使用金屬類或鋁箔等加熱  
請勿加熱蒸煮袋食品、  
罐頭食品、金屬束帶、鋁盒、  
鋁帶等。  
※本說明書中會提到能以  
限定的使用方法來使用  
鋁箔。請按照說明內容使用。



請將罐頭食品、瓶裝食品、袋裝食品、  
蒸煮包裝食品、真空包裝食品移至  
其他容器內加熱  
(否則將導致破裂、產品破損、受傷、燙傷)



請確認可以使用的容器 8 頁



不得在含有保鮮劑(脫氧劑)的狀態  
下加熱 (否則將導致出現火花而損傷產品，  
或是讓食物冒煙、起火。)



不得用於烹飪以外的用途上  
不得在空載(未放入食物)的狀態下  
加熱

●微波爐預期用於加熱食物及飲料。  
乾燥食物或衣物及加熱暖墊、拖鞋、  
海棉、濕布及類似物品  
(可能會導致傷害、起火或火災的風險)

### 加熱中與加熱後



禁止觸摸

不得觸摸高溫部位  
●在加熱過程中與加熱後的一段時間內，  
請勿觸摸底盤、門、櫃體、爐內、  
排氣口、配件、容器等。  
(否則將導致燙傷)  
※取出和放入食物及附件時，請使用乾  
燥的連指手套等。



請勿在爐內和門附著油脂、食物殘  
渣、湯汁的狀態下，放置不處理或  
進行加熱。微波爐應定期清潔並清  
除食物殘渣。未將微波爐保持在潔  
淨的狀態下可能導至其表面劣化，  
可能嚴重影響電器的使用壽命並可  
能導致危險情況的發生。(否則將導  
致起火、冒煙、生鏽)



取下保鮮膜時須小心  
請慢慢取下，因為可能會立即冒出蒸氣，  
並導致燙傷。當加熱塑膠或紙製容器  
內的食物時，隨時注意微波爐以防著  
火可能。



爐內的食物開始燃燒時，  
不得打開爐門。  
如果打開爐門，會讓氧氣進入並劇烈燃燒。



不得將水濺到烹飪後的爐內或門上  
●不得對底盤施加撞擊、使其急速冷卻，  
使用中的門不得潑到水。  
(可能會破裂)

●請採取以下措施  
1. 在關上爐門的狀態下，按下停止/取消。  
2. 拔下電源插頭。  
3. 將易燃物品遠離主機，等待火勢熄滅。  
●火勢若未熄滅，請用水或滅火器進行滅火。  
●不得繼續使用，並聯繫客戶服務中心檢查。

## 爐門



不得損壞爐門，不得夾著物品。

- 若爐門或爐門密封條損壞時，應待專業人員完成修復後始能繼續操作。  
(可能有微波外洩或爐門玻璃破裂的危險)



不得對門或把手過度施力

(否則將導致主機翻倒、受傷、電波外洩)

## 關於安裝

除去全部包裝材料，檢查微波爐表面是否有凹痕，爐門等任何部件是否損壞，若已損壞，請不要安裝。

- 除去微波爐擺放平面上的任何保護膜。
- 請勿移開外殼，注意熱表面



將其放置在堅固穩定的水平面上(否則將導致噪音、振動、鬆動)

- 產品翻倒或摔落時，即使外部沒有損壞亦不得使用，並需委託檢查。  
(否則將導致觸電、電波外洩)



主機頂部與牆壁之間，應保留大於下圖所示間隔距離的空間

(否則將因過熱而變形、起火和故障)



即使保持左圖所示尺寸的距離，烹飪過程中的油脂或蒸氣也可能混入排氣中，使排氣口附近的牆壁變髒。如果擔心牆上的污垢，建議在牆面貼上鋁箔等，但不得貼在產品上。

- 有窗戶玻璃時，需距離排氣口至少 20cm 以上  
(但仍可能因溫差而破裂)
- 應儘量遠離讓排氣口面對不耐熱的家具、或有插座的牆面，以免受熱變形。
- 不得讓電源插頭或電源線被牆壁夾住  
(否則將導致火災、觸電、短路)



不得堵塞進、排氣口(可能因過熱而導致起火和故障)

不得在有蒸氣和水或靠近火的地方使用(否則將導致觸電、漏電)  
不得在產品上放置物品



本微波爐必須獨立使用，不得嵌入使用或置於櫥櫃中。



本電器用於家庭或類似場所，如下列所示：

- 商店、辦公室及其他工作環境之員工廚房區域。
- 農莊、旅館、汽車旅館及其他工作環境之員工廚房區域。
- 民宿型態之環境。

# 各部位的名稱與附件

## 爐內

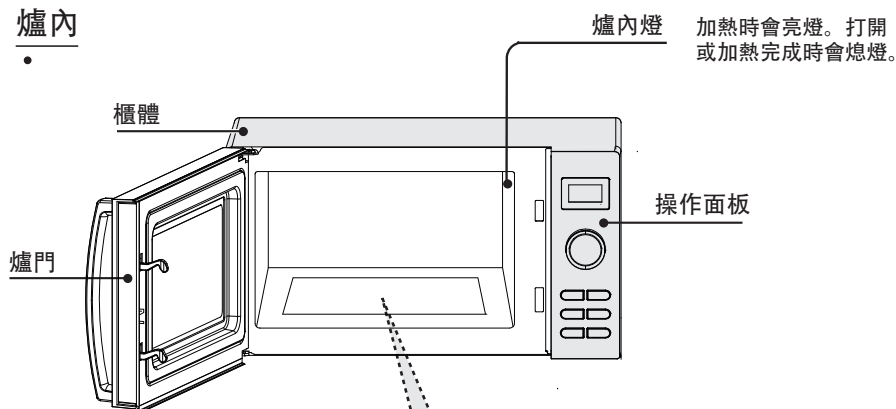

### 注意

- 撞擊會導致玻璃破裂。
- 如果在殘留有食物殘渣的狀況下直接接觸使用可能會產生火花，請務必保持乾淨。

## 背面

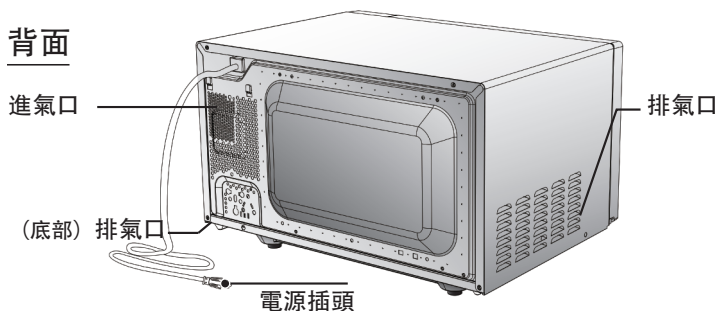

## 操作面板

(操作部位的設計等可能因機種而略有不同)



- 1 顯示器**
- 2 啟動·快速啟動 鍵**  
按此鍵可以啟動烹調模式，設置快速烹調模式和增加烹調時間。
- 3 簡易食譜·重量·加熱時間 旋鈕**  
使用此旋鈕鍵選擇自動功能表，輸入食物重量和烹調時間。
- 4 解凍**  
解凍模式。
- 5 火力**  
選擇微波烹調火力。
- 6 喜好設定**  
收藏所設定的烹調模式。
- 7 計時器**  
設置計時器功能。
- 8 時鐘/靜音**  
設置時鐘時間和靜音功能。
- 9 停止/取消**  
暫時或取消所設定的功能。

### 烹調時請注意

- ◆絕對不可使用鐵籤等金屬類  
可能出現火花、傷害製品，附屬品會破損。
- ◆加熱不足時，使用手動加熱請視情況追加加熱。使用自動加熱，則會重頭進行加熱。  
加熱過度可能造成食品燒焦、起火。
- ◆液體或其他食物不得置於封閉容器內加熱，  
因為可能爆開。

# 可使用的容器、不可使用的容器

## ○ 可以使用

耐熱的玻璃容器、  
陶器、磁器

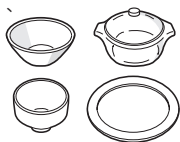

- 但快速加熱或冷卻可能會破裂。
- 彩繪、帶有細小裂紋、金銀圖案的器皿不得使用，否則會使器皿受損或產生火花。

耐熱 140°C 以上的塑膠容器、  
矽膠容器、保鮮膜  
有標示可用於微波加熱的物品

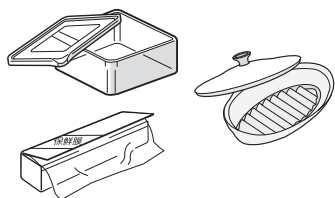

- 加熱含有大量糖份和油份的食物時，會容易因高溫而變形或融化，因此不能使用。
- 使用附有蓋子的容器（如密閉容器等）時，請務必取下蓋子後再加熱。  
加熱過度將導致冒煙、起火和突然沸騰（湯類等）。
- 如果加熱時間過長，可能會變形或溶解。
- 請注意，即使容器本身具有耐熱性，有些蓋子並不耐熱。
- 使用容器並包裹保鮮膜時，保鮮膜與食物之間請保留一些空間，輕輕覆蓋。

## × 無法使用

不耐熱的玻璃容器



- 強化玻璃、切割玻璃、水晶玻璃等不能使用。

漆器、竹子、  
木材、紙類  
製品

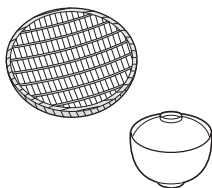

- 塗層會剝落、破裂或燃燒。
- 廚房紙巾、吸油紙等，可按照本書記載的使用方法予以使用。
- 經過耐熱加工處理的烘焙紙等，可以按照包裝上的說明予以使用。

鋁、不鏽鋼、  
搪瓷等的金屬  
容器、鋁箔

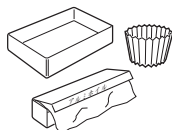

- 會冒出火花而損壞產品。
- 鋁箔可以按照本書記載的使用方法予以使用。  
（清酒罐、解凍）

耐熱低於 140°C 的  
塑膠容器（保麗龍  
盤等）



- 苯乙烯、聚乙烯、美耐皿（幼兒餐具等）、苯酚、尿素樹脂會因電波而變質。

（請注意）要使用上述以外的容器時，請洽詢容器的廠商或製造商。



# 開啟電源

1

## 插入電源插頭

顯示器顯示 1:01，此時系統處於待機狀態，時鐘開始計時。



2

## 時鐘設置

1、此待機狀態下，按 **[時鐘/靜音]** 鍵一次或兩次，設置為12小時或24小時制。

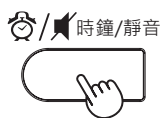

12小時制

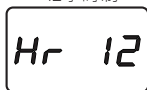

或

24小時制

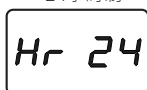

2、旋轉 **[簡易食譜·重量·加熱時間]** 旋鈕，輸入小時時間。

按 **[時鐘/靜音]** 鍵 或 **[啟動·快速啟動]** 鍵一次。

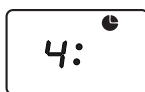
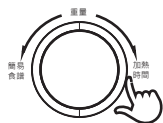

3、旋轉 **[簡易食譜·重量·加熱時間]** 旋鈕，輸入分鐘時間。

按 **[時鐘/靜音]** 鍵 或 **[啟動·快速啟動]** 鍵一次，進行確認。

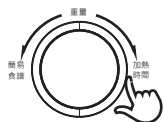

- ◆ 設置過程中，中斷30秒後系統自動返回到待機狀態。
- ◆ 烹調過程中，按下 **[時鐘/靜音]** 鍵一次，可查詢當前時鐘5秒。

# 快速啟動、烹調加熱

## 快速啟動

使用最大火力 ( 100% ) 對食物進行加熱。

- ◆在待機狀態下，連續按 **[啟動·快速啟動]** 鍵後自動加熱。  
每次按下 **[啟動·快速啟動]** 可增加30秒，最長為10分鐘。
- ◆快速烹調加熱進行過程中，按下 **[啟動·快速啟動]** 鍵後也可以增加加熱秒數。  
(時間最長為10分鐘，每次按下增加30秒)



## 烹調加熱

1、在待機狀態下，連續按 **[火力]** 鍵，輸入微波火力。



### ●烹調火力

- |           |                  |
|-----------|------------------|
| →按1次：100% | →按7次：40%         |
| →按2次：90%  | →按8次：30%         |
| →按3次：80%  | →按9次：20%         |
| →按4次：70%  | →按10次：10%        |
| →按5次：60%  | →按11次：00% ( 0W ) |
| →按6次：50%  |                  |

2、旋轉 **[簡易食譜·重量·加熱時間]** 旋鈕，輸入烹調時間。(最長可以設定95分鐘)  
按 **[啟動·快速啟動]** 鍵，啟動加熱。



# 多段烹調

## 多段烹調

◆最多可設置二段烹調程式（最長可以設定95分鐘）

### 1、輸入第一段烹調程式

在待機狀態下，連續按 **[火力]** 鍵，輸入微波火力。

旋轉 **[簡易食譜 · 重量 · 加熱時間]** 旋鈕，輸入烹調時間。

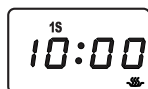
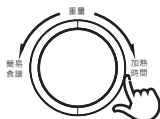
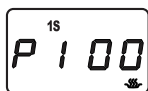

### 2、輸入第二段烹調程式

重複 1、的動作，連續按 **[火力]** 鍵，輸入微波火力。

旋轉 **[簡易食譜 · 重量 · 加熱時間]** 旋鈕，輸入烹調時間。

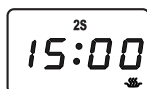
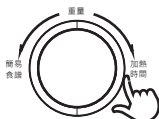
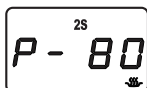

### 3、按 **[啟動 · 快速啟動]** 鍵，啟動加熱。

◆快速啟動、快速解凍、按重解凍、自動食譜，不能進行多段烹調設定。



◆烹調程式進行時，按下 **[停止/取消]** 鍵一次，可暫停烹調。  
再次按下 **[啟動 · 快速啟動]** 鍵一次，可繼續烹調。

◆烹調程式進行時，連續按下 **[停止/取消]** 鍵二次，可取消烹調。

◆每次烹調完成後，顯示器顯示 END及通知音，2分鐘後自動再次提醒，直到按下任意鍵或打開爐門，則回到待機狀態。

# 快速解凍、重量解凍

## 快速解凍

- 1、在待機狀態下，按 **[解凍]** 鍵。

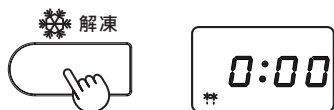

- 2、旋轉 **[簡易食譜 · 重量 · 加熱時間]** 旋鈕，輸入解凍時間。（最長可以設定95分鐘）  
按 **[啟動 · 快速啟動]** 鍵，進行確認，



- ◆解凍剩餘1/3時間時程式會自動暫停，發出通知音後，  
打開爐門→食物翻面→關上爐門  
按下 **[啟動 · 快速啟動]** 鍵，繼續進行剩餘的解凍程式，

## 重量解凍

微波爐會自動選擇解凍時間及火力，只需設定解凍食物之重量 (重量範圍100g~1800g)。

- 1、在待機狀態下，按 **[解凍]** 鍵二次。



- 2、旋轉 **[簡易食譜 · 重量 · 加熱時間]** 旋鈕，輸入食物重量。  
按 **[啟動 · 快速啟動]** 鍵，進行確認，



- ◆解凍剩餘1/3時間時程式會自動暫停，發出通知音後，  
打開爐門→食物翻面→關上爐門  
按下 **[啟動 · 快速啟動]** 鍵，繼續進行剩餘的解凍程式，

# 喜好設定

可設定三組喜好的烹調程式（代號為FA01、FA02、FA03），  
每一組喜好可設置二段烹調程式。

## ◆設定輸入：

**例** 假設在喜好代號「FA01」中  
輸入微波火力100%、2分40秒

- 1、在待機狀態下，按 **[喜好設定]** 鍵，選擇第一組喜好代碼FA01（01為閃爍顯示）。



- 2、按 **[火力]** 鍵一次，設定微波火力 100%



- 3、旋轉 **[簡易食譜・重量・加熱時間]** 旋鈕，輸入烹調時間 2分40秒。  
按 **[啟動・快速啟動]** 鍵，進行確認。顯示器顯示返回待機狀態，設定完成。



## ◆啟動方式：

- 1、在待機狀態下，按 **[喜好設定]** 鍵，選擇已設定好的喜好代碼。

**FA01 → FA02 → FA03**

- 2、按 **[啟動・快速啟動]** 鍵，進行確認。

## ◆清除設定：

- 1、在待機狀態下，按 **[喜好設定]** 鍵，選擇已設定好的喜好代碼。
- 2、按住 **[喜好設定]** 鍵3秒，即可清除所設定的烹調程式。



- ◆ 喜好設定記憶，即使電源斷電也不會消除。
- ◆ 如果喜好代碼已輸入烹調程式，必須先清除後才能再次進行設定。
- ◆ 如果喜好代碼內容為空，則代號號碼閃爍。  
如果喜好代碼已有內容，則代號號碼恆亮。

# 自動烹調食譜

## 例 自動烹調食譜「A-02」，份量3

1、在待機狀態下，逆時針旋轉 [簡易食譜・重量・加熱時間] 旋鈕，選擇 A-02。

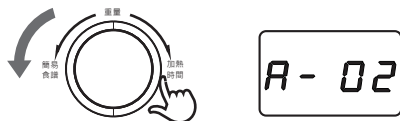

2、按 [啟動・快速啟動] 鍵 1 次，進入烹調功能表的重量或份量選擇。



3、旋轉 [簡易食譜・重量・加熱時間] 旋鈕，可選擇烹調功能表的重量或份量。



4、設定完成後，按下 [啟動・快速啟動] 鍵，開始烹調。



代碼	食物 (重量 / 份數)	烹調小叮嚀
A-01	爆米花 (100g)	■請依照食品包裝上的說明進行加熱。
A-02	牛奶 / 咖啡 (200ml / 份; 1~3份)	■容器裝入八分滿，加熱前後務必攪拌均勻。
A-03	白飯 (150g~600g)	■常溫/冷藏：不包裹保鮮膜或蓋子，口感過硬時請灑水。 ■冷凍：包裹保鮮膜平鋪2~3公分厚，務必放在淺盤上。
A-04	義大利麵 (100g~300g)	■將對折的義大利麵放入耐熱容器內，加入覆蓋過義大利麵的水，輕蓋上保鮮膜後放置在爐內中央。
A-05	馬鈴薯 (230g / 顆、1~2顆)	■裹上保鮮膜，放置在盤子上。 ■整顆直接加熱時，則在加熱後維持裹上保鮮膜的狀態下悶4~5分鐘。
A-06	熱菜 (200g~800g)	■完成溫度會依容器形狀、菜餚種類和保存狀態而異，請務必邊檢視邊進行加熱。
A-07	魚 (200g~600g)	■切成2.5公分的魚片或魚身劃刀。覆蓋保鮮膜後扎孔或加蓋烹調。

# 計時器、靜音

## 計時器設定

- 1、在待機狀態下或烹調過程中，按 **[計時器]** 鍵一次，顯示為「0:00」。
- 2、旋轉 **[簡易食譜·重量·加熱時間]** 旋鈕，輸入烹調時間。（最長可以設定95分鐘）
- 3、按 **[計時器]** 或 **[啟動·快速啟動]** 鍵，開始倒數計時。

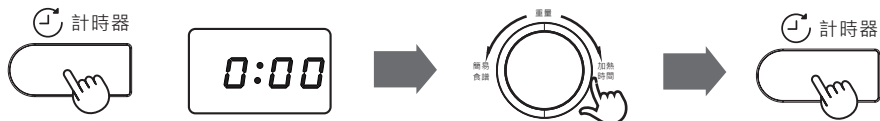

- ◆倒數計時完成後，通知聲會響起。
- ◆倒數計時開始後，顯示器顯示剩餘時間5秒後，返回待機狀態或烹調狀態的顯示內容。  
倒數計時中如果需要再次確認剩餘時間，可再按下 **[計時器]** 鍵。
- ◆如果在計時器顯示的5秒鐘內按下 **[停止/取消]** 鍵，則可以取消計時。

## 靜音設定

在待機狀態下，按住 **[時鐘/靜音]** 鍵3秒，顯示器顯示「OFF」5秒後返回待機狀態。此時通知音已關閉。



## 解除靜音設定

在待機狀態下（靜音設定狀態），按住 **[時鐘/靜音]** 鍵3秒，顯示器顯示「ON」5秒後返回待機狀態。此時通知音已開啟。

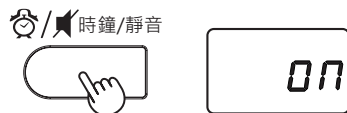

# 兒童安全鎖設定

## 兒童安全鎖設定

\*兒童安全鎖為鎖定狀態時，所有按鍵都無法操作。

在待機狀態下，同時按住【解凍】和【火力】鍵，則啟動兒童安全鎖功能。



「LOCK」圖示顯示。

## 解除兒童安全鎖設定

在待機狀態下（兒童安全鎖鎖定狀態），同時按住【解凍】和【火力】鍵，則解除兒童安全鎖功能。

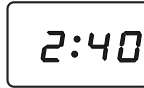

此時顯示器「LOCK」圖示不顯示。



# 保養

**警告**

請務必從插座上拔出電源插頭，並等待產品冷卻。  
拔出插頭

【否則將導致觸電、燙傷、受傷】

## 拔出電源插頭

務必從插座中拔出電源，並待產品冷卻後再進行操作。

## 請勿使用以下物品

(否則將導致塗層剝落、受損、變色、液體滲入內部而故障)



稀釋劑  
揮發油  
酒精



烤箱清潔劑  
粉末清潔劑  
漂白水



住家用、家具用、通風扇用  
的合成清潔劑  
酸性、鹼性清潔劑



噴霧式清潔劑  
金屬刷  
較硬的海綿

## 主機 (內側、外側)

立即用擰乾的布巾擦拭。

污垢難以去除時，請使用稀釋的廚房用合成清潔劑(中性)，最後再用水擦拭。



中性清潔劑

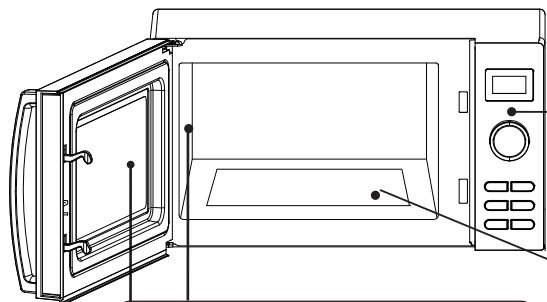

### 爐內、門的內側

請注意

請勿讓食物殘渣或飛濺的汁液等留在孔洞或縫隙中 (否則將導致冒煙、起火)

### 操作面板

不得直接用噴霧式的清潔劑噴灑，或是用含有較多水分的溼布擦拭。(液體會滲透導致故障)

### 底盤

如有頑強污垢不易清洗時，請使用軟布沾上乳狀清潔劑後輕輕擦拭。僅底盤可以使用去污膏清潔。



### 進氣口、排氣口

擦去灰塵

(可能會因為無法通風而造成故障)

進氣口

排氣口(底部)

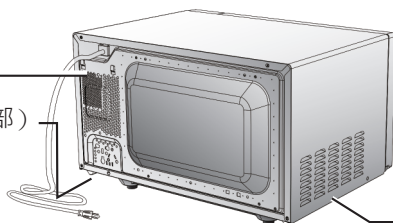

排氣口

髒汙時需立即清理！勤於清理是聰明保養的重點。

# 疑似故障？

委託維修之前請再次檢查

在這種情況下	並非故障
加熱時風扇的聲音忽大忽小， 或是在加熱時出現咔嚓聲。	●此為加熱控制方式。
不能啟動/加熱	●請重新開啟再關閉爐門 ●電源插頭是否脫落？ ●爐門是否關緊？ ●斷路器是否發生作用？
在加熱過程中，有水滴附著 在門上或水滴落下。	●食物中的水分變成水蒸氣，並且附著在門上。請用抹布擦拭乾淨。
冒出火花	●是否使用帶有金屬成份的容器？ ●金屬（鋁箔）是否接觸到爐內壁面？ ●是否有附著食物殘渣？
加熱過程中，電源會立即關閉 （斷路器跳閘）	●是否超出電力的負荷？（請對照產品規格）
按鈕鍵/旋鈕鍵無反應	●是否兒童安全鎖設定為開啟狀態？請解除設定。
食物很難加熱	●食品是否覆蓋金屬容器、鋁箔等？
加熱烹調完成後無通知音	●是否設定為靜音？



除了專業人員對微波爐能進行保養與維修作業（包括對能確保隔絕微波能量暴露之可移除式爐門之保養與維修）外，任何人進行上述作業將具危險性。

## 愛心檢查



長久使用本產品時，  
請檢查商品是否發生以下情況？

- 電源插頭或電線異常變熱。
- 有時不會自動停止。
- 有焦臭味、運轉中出現異常聲音或振動。
- 即使啟動操作，食品也未加熱。
- 微波爐門明顯地鬆動。
- 碰觸會感到麻麻的電流。
- 微波爐門或微波爐內部有明顯的變形。
- 其它異常或故障。

## 中止使用

為了避免故障或事故，  
請立刻拔掉電源插頭，  
務必聯絡台灣夏普客戶  
服務中心。

# 規格

額定電壓 / 頻率	110V ~ /60Hz	重量	約 13.8kg
額定消耗電功率	1400W	內容積	25L
振盪頻率數	2450MHz	計時器	95分鐘
輸出功率	800W	電源線長度	約 1010mm
外觀尺寸	寬度 490mm× 深度 399mm× 高度 287mm		
庫內尺寸	寬度 340mm× 深度 338mm× 高度 218mm		

- 安裝時，必須保留背面10cm以上、頂部20cm以上、左側面10cm以上、右側面5cm以上（左右側的其中一邊保持開放）的空間。
- 在關上爐門的狀態下大約經過3分鐘之後，待機時的耗電量會變成0W。
- 長時間不使用時，請從插座拔下電源插頭。

## 限用物質含有情況標示

設備名稱：微波爐 型號（型式）：R-TF25SS(B)						
單元 Unit	限用物質及其化學符號					
	鉛 Lead (Pb)	汞 Mercury (Hg)	鎘 Cadmium (Cd)	六價鉻 Hexavalent chromium (Cr+6)	多溴聯苯 Polubrominated biphenyls (PBB)	多溴二苯醚 Polubrominated biphenyls ethers (PBDE)
外部部件	○	○	○	○	○	○
電器部件	—	○	○	○	○	○
內部部件	○	○	○	○	○	○
控制部件	—	○	○	○	○	○
附屬部件	○	○	○	○	○	○
備考 1. “○” 係指該項限用物質之百分比含量未超過百分比含量基準值。						
備考 2. “—” 係指該項限用物質為排除項目。						

## 售後服務

感謝您的愛護·本公司產品售後服務由台灣夏普客戶服務中心負責

消費者免費洽詢專線：0809-090-510

服務時間：星期一至星期日 09:00~21:00

# SHARP

---

進口商：台灣夏普股份有限公司

進口商地址：新北市土城區中山路16號7樓