

SHARP®

PG-CE45X
PG-CE40W
PG-CE45W
PG-CE45U
PG-CE50X
PG-CE50W
PG-CE50U

使用說明書

液晶投影機

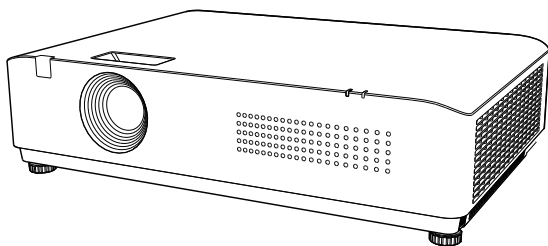

HDMI® **PJLink®**

感謝您購買本產品。

使用本產品前，請仔細閱讀本說明書，並妥善保管以備查詢。

目錄

重要安全提示	1	水平位置	29
附件	5	垂直位置	29
各部分名稱及功能	6	相位調節	30
端子面板	7	時脈調節	30
後控制面板	8	改變尺寸模式	31
指示燈	9	視訊系統選擇	32
遙控器	10	USB VIEWER選擇	32
遙控器操作範圍	11	設置	33
置放投影機	12	安全密碼	39
連接至電腦	14	網路控制使用	40
連接至音訊設備	15	使用 PJLink	
網路連接	16	協議操作投影機	44
連接交流電源線	17	USB VIEWER查看器功能	45
開啟投影機	18	規格參數	48
鏡頭保護材料	19	尺寸	49
通過調節可調式支腳來 調節投影機的傾斜度	20	天花板安裝孔	49
如何操作螢幕選單	21	可接受輸入信號	50
選單列	22	指示燈及投影機狀態故障	52
自動設定功能	23	故障偵測	53
梯形校正	24	RS232控制方式	55
音量調節	25	附錄	58
遙控器操作	26		
凍結鍵	26		
輸入源鍵	26		
節能鍵	26		
黑屏	27		
計時器鍵	27		
圖像模式	27		
縱橫比鍵	27		
顯示鍵	27		
啟動自動同步	29		

在使用本投影機之前，務請仔細閱讀本使用說明書。

警告：



因為是高亮度光源，所以切勿凝視或直視光束。特別注意勿讓兒童直接凝視光束。

警告：

為減少起火或觸電的危險，請勿將投影機置於易遭受雨淋或受潮氣侵襲之處。

觀看投影機底部。

Ceiling mount hole size
M4 Depth MAX 10mm
5 points



三角形中一端有箭頭的閃電標記，用於警示用戶，表示產品外殼內有足以使人產生觸電危險的裸露的“危險電壓”。

CAUTION
RISK OF ELECTRIC SHOCK.
DO NOT REMOVE SCREWS.
NO USER-SERVICEABLE PARTS INSIDE.
REFER SERVICING TO QUALIFIED SERVICE PERSONNEL.

SERVICEMAN-WARNING:
READ CAUTIONS ON UNDERSIDE



三角形中的驚嘆號標記，用於警示用戶，表示該處有關於本產品的重要操作或維護（修理）的相關指示說明。

警告：

此為 A 級產品，在生活環境中，該產品可能會造成無線電干擾。在這種情況下，可能需要用戶對其乾擾採取切實可行的措施。

雷射警告和注意事項



警告

- 本投影機含有內置的雷射模塊。
如果不按本文中介紹的步驟進行控制、調整或操作，可能會導致暴露於危險輻射之下。
- 投影機開啟時，請勿直視光束，也不要使用光學設備（放大鏡、鏡子等）觀察光束。強光可能導致眼睛永久受損。特別注意勿讓兒童直視光束。



注意

- 請勿打開或拆卸投影機，否則可能因暴露於雷射輻射之下而傷害眼睛和皮膚。
- 標籤位置信息

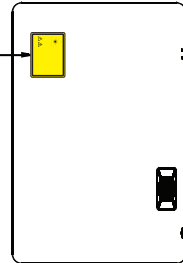

雷射發射口



光束擴散角度

(PG-CE45X/CE40W /CE50X)
約31° - 約37°
(PG-CE45W/CE45U /CE50W/CE50U)
約33° - 約40°

- 本投影機屬於第1類雷射產品，符合IEC 60825-1: 2014的規定。
- 本投影機屬於RISK GROUP 2雷射產品，符合IEC 62471-5: 2015的規定。
- 本投影機屬於2類雷射產品，符合GB 7247.1-2012(=IEC 60825-1:2007)的規定。
- 本投影機波長：449-461nm；最大輸出：66.7mW。

重要的安全措施

注意：在操作本機之前請通讀這些指示，並保存這些指示以備以後使用。

電力本身俱有多種用途。儘管在設計製造本投影機的過程中，為閣下的安全做了種種考慮。

但是，使用不當仍可能會導致觸電或火災。為使本投影機的安全措施免遭失效，在安裝、使用與修理時，請遵守以下基本規定。

1. 閱讀指示

在操作本投影機之前，應閱讀全部關於安全與操作之指示。

2. 保管指示

應將安全與操作之指示妥為保管以備後用。

3. 留意警告事項

投影機上及操作指示中的警告事項特別要首先遵守。

4. 遵照指示

要遵照所有的操作與使用指示來進行運作。

5. 清掃

在清掃之前，要將本機之電源插頭從電源插座中拔出。切勿使用液體清潔劑或噴霧清潔劑，請用濕布來擦拭。

6. 附件

請勿使用非本產品製造商所推薦的附件，否則可能會產生危險。

7. 水與潮濕

勿在靠近有水之處或潮濕環境中使用本投影機，例如靠近浴缸、洗滌槽、廚房水池、或洗衣盆等，或在潮濕的地下室中，或在游泳池附近，或與此類似的地方。

8. 其他附屬品

勿將本投影機置於不穩定的推車、座架、三腳架、托架或桌子上，以防投影機倒下，嚴重傷害兒童或成人、並且使投影機本身嚴重毀損。只能使用由製造商推薦、或與本投影機配套的推車、座架、三腳架、托架、或桌子。本投影機的任何安裝方式，都必須遵守製造商的指示，並且使用製造商所推薦的安裝配件。

9. 搬運

在移動投影機與推車的整體組合時，務必十分小心。突然的急停、過度用力、以及不平坦的地面都有使投影機與推車的整體組合翻倒的危險。



10. 通風

機殼上的縫隙與洞孔為通風用，以確保投影機可靠運行、並防止投影機內部過熱。切勿將投影機置於床、沙發、地毯、或其他類似物品上面從而導致散熱孔被覆蓋或堵塞。除非另有良好通風、或已經遵照了製造商的專門指示，否則本投影機不可放置於類似書櫃或機器架子等封閉的箱櫃內。

11. 電源

本投影機只能使用說明標籤上所規定類型的電源。如果不清楚房間裡的電源種類，請諮詢本投影機的經銷商或當地電力公司。如果要想用電池或其他電源來運行本投影機，則請參閱相應運行指示。

12. 接地線與極性

本機配備有下列幾種插頭之一。如果插頭不能插入電源插座，請與電工聯繫。

請勿忽視插頭的安全作用。

- 兩線插頭（主線）。
- 帶接地端的三線接地型插頭（主線）。這種插頭只能插入接地型的電源插座。

13. 保護電源線

勿將電源線置於易受行人踐踏或易被物品擠壓之處，特別要注意電源插頭、電源插座處的電線、以及從投影機引出電線之處。

14. 雷電

為了在打雷閃電時、或長期無人照應時、或長期不使用時更好保護本投影機，在這些情況下請將電源插頭從電源插座中拔出，斷開電源線。這樣可以防止由於雷電或電源電壓湧動而導致投影機損壞。

15. 過負荷

勿使牆上的電源插座、延長電線、拖線板插座超過負荷，否則可能會有火災或觸電的危險。

16. 物體或液體之侵入

絕不可讓任何物件從散熱孔進入投影機內，因為進入機內的物件可能觸及危險電壓或使一件短路，由此引起觸電或火災。也決不可讓任何液體濺落到投影機上。

17. 修理

不要試圖自行修理本投影機，因為開啟或卸下投影機罩殼會使閣下暴露於危險電壓或其他危害之中。應請專業人員來檢修。

18. 當損壞需要修理時

如果發生如下情況，請按下投影機的電源插頭，並委託具有修理資格的專業技師進行修理：

- 如果電源線或電源插頭損壞。
- 如果有液體已經濺落到投影機上，或有物件已經落入投影機內。
- 如果投影機已經被雨淋或水澆。
- 如果按照操作指示進行操作後投影機仍然不能正常運作。請僅僅調校操作指示所述之操控零件。因為如果不適當地調校了其他操控零件，就可能損壞投影機，從而常常要請具有修理資格之專業技師耗費更多時間來將投影機恢復正常運行。
- 如果投影機以任何方式跌落或破損。
- 如果投影機的性能出現明顯異常，則表示需要修理了。

19. 更換零件

當有零件需要更換時，請確認修理人員已經使用製造商所規定的更換零件、或與原來零件具有同樣性能的零件進行了更換。未經認可的代用品可能會造成火災、觸電或其他危險的後果。

20. 安全檢查

本投影機進行了任何修理之後，請要求修理技師進行安全檢查，以確認本投影機具有正常的運行條件。

21. 牆上安裝或天花板上安裝

根據製造商的推薦，本機只能安裝在牆上或天花板上。

22. 熱源

本投影機的安置位置須遠離熱源，如取暖器、熱記錄器、火爐、或其他發熱物件（包括擴音機）。

23. 請勿使用噴霧

請勿在投影機上使用噴霧型易燃潤滑劑或氣霧劑。

如果將用於個人電腦清潔的易燃“氣霧劑”、機器潤滑劑或“噴霧型易燃潤滑劑”噴灑在投影機上，可能導致意外發生。

24. 保護鏡頭

存放或運輸投影機時，鏡頭移到中心位置後，確保將保護軟墊入鏡頭槽內。

如果在未安裝鏡頭保護軟墊的情況下運輸，否則可能會導致鏡頭移位結構損壞。

- Microsoft® 和 Windows® 是微軟公司 (Microsoft Corporation) 在美國以及 (或者) 其他國家的註冊商標。
- PC/AT 是國際商用機器公司 (International Business Machines Corporation) 在美國的註冊商標。
- Adobe® Reader® 是美國 Adobe 公司 (Adobe Systems Incorporated) 的商標。
- Macintosh® 是美國蘋果電腦公司 (Apple Computer, Inc.) 在美國以及 (或者) 其他國家的註冊商標。
- HDMI、HDMI 高清晰度多媒體接口以及 HDMI 標記是 HDMI Licensing Administrator, Inc. 在美國和其他國家的商標或註冊商標。
- PULink 是在日本、美國、加拿大、歐盟國家、台灣和 / 或其他國家 / 地區的註冊商標或應用程式商標。
- 所有其他的公司或產品名稱分別是相應公司的商標或註冊商標。

安全使用須知

在設置本投影機時，請遵守以下安全措施。

關於投影機安裝的注意事項

- 為盡量減少修理和保養次數、並保持高質量的影像，SHARP公司建議應避免將投影機安裝在潮濕、多塵或有煙霧的地方。如果投影機處於這樣的環境下，就必須更加頻繁地清潔風口和鏡頭。只要定期清潔投影機，在這樣的環境下使用也不會縮短投影機的使用壽命。投影機內部的清潔只能由 SHARP 公司授權的投影機經銷商或服務中心來進行
- 請勿在多塵或潮濕的地方或暴露於油煙或蒸汽的地方使用本產品。
- 請勿在存在腐蝕性氣體（二氧化硫，硫化氫，二氧化氮，氯氣，氨氣，臭氧等）的環境中使用。

須偶爾讓眼睛休息一下。

- 長時間連續觀看投影屏幕會使眼睛疲勞。請務必讓眼睛偶爾休息一下。

不要將投影機安放在陽光直射的地方或光線明亮的地方。

- 投影屏幕應放置在不受陽光或室內光線直射的地方。光線直接照在投影屏幕上會使顏色變淡，使觀看困難。在陽光充足或明亮的室內安裝投影屏幕時，請拉上窗簾，調暗燈光

關於放置投影機的注意事項

- 請將投影機放置於平坦的地方，其傾斜程度須在調校腳的調節範圍之內。

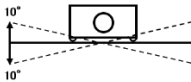

不要左右傾斜投影機超過10度。

- 購買投影機之後，在首次打開電源時，從通風孔中可能會散發出淡淡的氣味。這是正常現象，並非故障。在投影機經過一段時間使用之後，這種氣味就會消失。

在高山等海拔甚高之處使用本投影機時

- 在海拔地區使用本投影機（600m-1300m）時，請將“高海拔模式”設置為“1級”，（1300m-2000m）時，請將“高海拔模式”設置為“2級”。否則會影響光學系統的使用壽命。
- 僅適用於海拔 2,000m 以下地區安全使用。

關於投影機放置在高處部位的警告

- 當投影機放置在高處部位時，必須注意小心地固定，防止投影機跌落造成人身傷害事故

勿使投影機遭受強烈衝擊和（或）震動。

- 為保護鏡頭，勿使其表面受到碰撞或損傷。

避免置於溫度極高之處。

- 投影機的工作溫度為 0°C - +40°C，無結露。
- 投影機的存放溫度為 -20°C - +60°C，無結露。
- 僅適用於非熱帶氣候條件下安全使用。

請勿堵塞排風口和進風口。

- 機殼的側面和後面務必留出適當的空間，以供通風和冷卻投影機。下圖顯示的尺寸指示了要保留的最小距離。

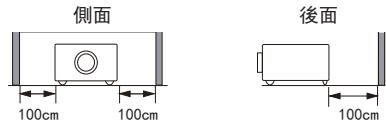

- 請務必確認進風口和排風口未被堵塞
- 如果冷卻風扇出現故障，保護電路就會自動使投影機進入待機模式，防止造成過熱損壞。這並不表明有故障。請從牆上插座中拔出投影機的電源線，並至少等待 10 分鐘。將投影機放置於進風口與排風口不受阻擋的地方，然後重新插上電源線、並打開投影機。這樣就會使投影機恢復到正常運行狀態。

關於使用本投影機的注意事項

- 如果打算長時間不使用投影機，或者在搬移投影機之前，請務必先將電源插頭從電源插座中拔出，並將連接到本機的其他所有電線全部卸下
- 切勿抓握鏡頭來搬運投影機。
- 勿使投影機受到陽光直射或將其置於熱源近旁，否則會使機殼顏色改變或導致塑膠蓋子變形。

其他連接的設備

- 當要將電腦或其他音像設備連接到投影機上時，請先從交流電源插座中拔出投影機的電源線，關閉要連接的設備的電源，然後再進行連接。
- 有關如何進行連接的事項，請參閱投影機和將要連接的設備的使用說明書。

關於海外使用

- 本機器是台灣國內規格。
不能在海外使用。

溫度監視功能

- 如果由於通風口堵塞或安裝位置問題而使投影機內部溫度上升，出風口風扇轉速較快。頂殼前面的 LED 指示燈閃爍紅色而且如果此狀態依舊，則光源將會熄滅，冷卻風扇仍然運轉，隨後投影機進入待機模式

風扇調節

- 冷卻風扇調節內部溫度，其運行是自動控制的。在投影機運行時，由於風扇速度變化，風扇的聲音可能會有變化。這並不表示有故障。

附件

隨機附件



遙控器

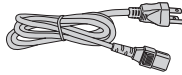

電源電纜

- CD-ROM (本電子說明書)
- 快速使用指南

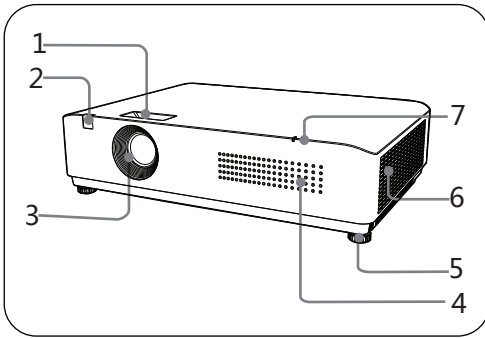

- ① 變焦環
- 聚焦環
- ② 前遙控窗
- ③ 鏡頭
- ④ 進氣口
- ⑤ 可調支腳
- ⑥ 排氣口

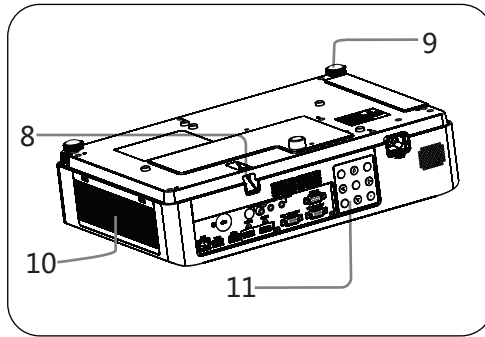

- ⑦ 狀態指示燈
- ⑧ 安全條
- ⑨ 可調支腳
- ⑩ 進氣口
- ⑪ 控制面板

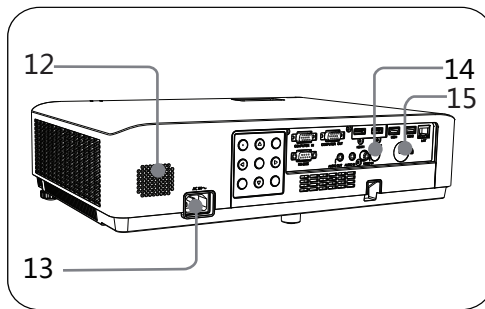

- ⑫ 喇叭孔
- ⑬ 電源插口
- ⑭ 後遙控窗
- ⑮ Kensington鎖

⚠ 注意

請勿在通風孔周圍置放任何物品，否則可能導致內部熱量積聚。請勿將手或可變形之物品（塑膠等）放在通風孔旁或投影機周圍，否則可能導致損壞或人身傷害。

Kensington鎖口

Kensington鎖口只能用於Kensington社的安全防盜鎖。

連接的方法請參閱安全防盜鎖

附帶的使用說明書。Kensington

鎖口及安全防盜鎖僅防止被盜，

無法承擔發生盜竊造成的損壞責任。

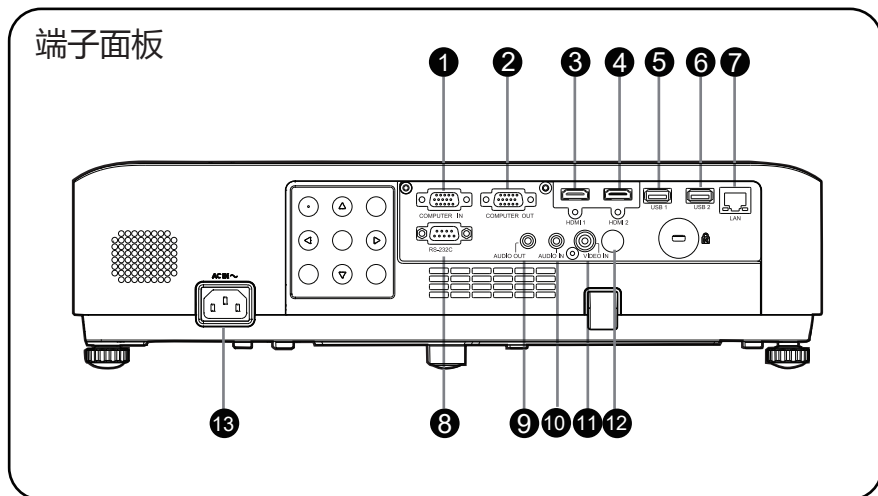

- | | |
|--------------------------------------------------------------------------------------------------------------------------------------------------------------------------------------------------------------------------------------------------------------------------------------------------------|-------------------------------------------------------------------------------------------------------------------------------------------------------------------------------------------------------------------------------------------------------|
| <p>① COMPUTER IN
將電腦的RGB輸出信號連接至此端子。</p> <p>② COMPUTER OUT
連接外部顯示設備。</p> <p>③ HDMI 1
將HDMI輸出信號連接至此端子。</p> <p>④ HDMI 2
將HDMI輸出信號連接至此端子。</p> <p>⑤ USB 1
使用“USB VIEWER”功能時，
將USB存儲設備連接到此端子。</p> <p>⑥ USB 2
使用“USB VIEWER”功能時，
將USB存儲設備連接到此端子。</p> <p>⑦ LAN
連接網絡電纜。</p> | <p>⑧ RS-232C
RS-232C相容控制介面。連接電腦之
RS-232C介面與RS-232C直連電纜。</p> <p>⑨ AUDIO OUT
連接外部音訊設備至此端子。</p> <p>⑩ AUDIO IN
將電腦音訊信號連接至此端子。</p> <p>⑪ VIDEO IN
將視訊輸出信號連接此端子。</p> <p>⑫ 遙控信號接收器
接收遙控器信號。</p> <p>⑬ AC IN (~) 插口
連接附帶之交流電源線。</p> |
|--------------------------------------------------------------------------------------------------------------------------------------------------------------------------------------------------------------------------------------------------------------------------------------------------------|-------------------------------------------------------------------------------------------------------------------------------------------------------------------------------------------------------------------------------------------------------|

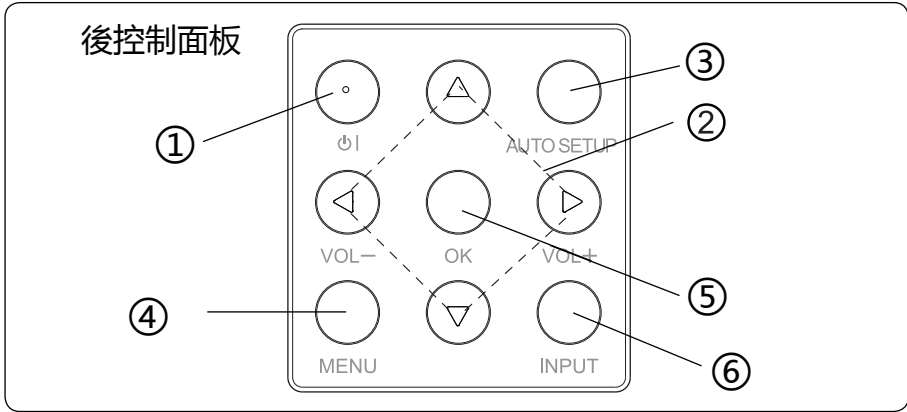

① 開/關

開啟或者關閉投影機。

② ▲▼◀▶ /VOL+,VOL-

- 在螢幕選單中選擇項目或者調整資料。
- 調整音量大小。

③ AUTO SETUP鍵

即可執行輸入源搜尋、自動電腦調整功能。

④ MENU鍵

打開或者關閉螢幕選單。

⑤ OK鍵

- 進入選單操作。
- 執行選定之項目。

⑥ INPUT鍵

選擇輸入源。

指示燈

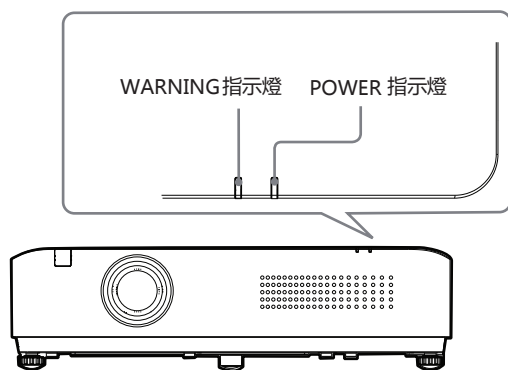

遙控器

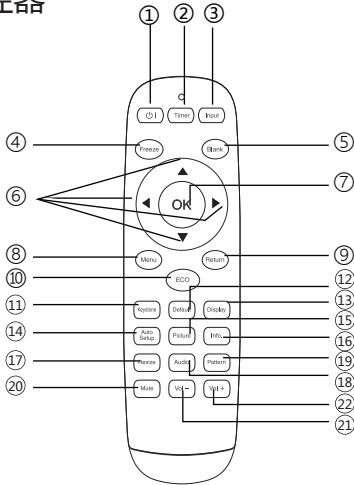

- ① 開/關鍵
打開或關閉投影機。
- ② 計時器鍵
打開或關閉計時器。
- ③ 輸入源(INPUT)鍵
進入輸入源選擇。
- ④ 凍結鍵
進入凍結模式。
- ⑤ 黑屏
進入黑屏模式。
- ⑥ ◀▶▲▼ 鍵
在螢幕選單中選擇項目或者調整資料。
- ⑦ OK鍵
進入所選選單或執行所選之調整項目。
- ⑧ 菜單(MENU)
打開或關閉菜單。
- ⑨ 退出鍵
返回上一層選單。
- ⑩ 節能鍵
進入節能模式。
- ⑪ 梯形校正鍵
進行梯形失真校正。
- ⑫ 默認設置
進入默認模式。
- ⑬ 顯示鍵
顯示輸入源資訊。
- ⑭ 自動設定(AUTO SETUP)鍵
進入自動設定。
- ⑮ 圖像模式
選擇圖像模式。
- ⑯ 信息
顯示投影機信息選單。
- ⑰ 縱橫比鍵
選擇縱橫比模式。
- ⑱ 聲音模式鍵
聲音模式選擇。
- ⑲ 測試圖鍵
進入測試圖模式。
- ⑳ 靜音鍵
進入靜音模式。
- ㉑ 音量-
減少音量。
- ㉒ 音量+
增大音量。

遙控器操作



為確保安全操作，請遵守以下事項：

- 使用2節AA A 鹼性電池。
- 同時更換兩節電池。
- 不要同時使用一節新電池及一節舊電池。
- 避免接觸水或其他液體。
- 不要將遙控器置於潮濕或熱的環境中。
- 不要摔落遙控器。
- 若電池液體洩漏在遙控器中，請仔細清潔電池盒，然後裝入新電池。
- 若使用非本手冊指定類型之電池，會有爆炸之危險。
- 按照電池上之說明或當地處理規定或指導處理用過的電池。
- 插入電池，要確保電池的極性與電池艙內的 (+) 和 (-) 標記的一致。

遙控器操作範圍

操作時，將遙控器對準投影機之感測遙控窗（前面和背面）。

操作時，將遙控器對準投影機之感測遙控窗距離7米及角度30°。

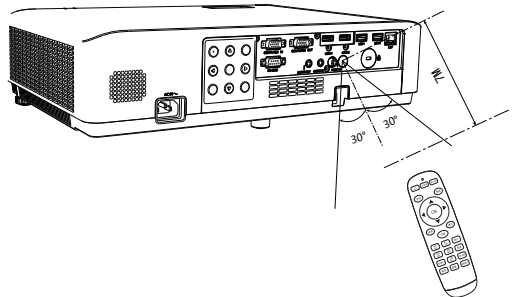
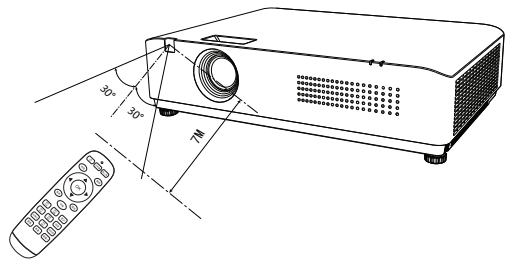

置放投影機

- 由於室內亮度會顯著影響投影圖像的效果，因此為了獲得最佳圖像，建議限制室內光線。
- 下圖中顯示的是近似值，可能與實際尺寸不同。

投射距離表

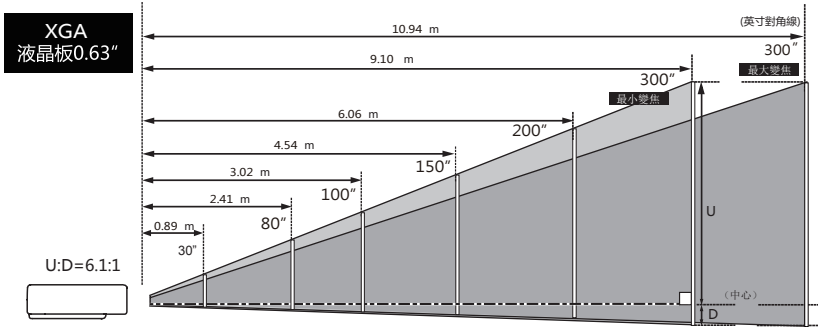

屏幕尺寸 (W x H) m	30"	80"	100"	150"	200"	300"
變焦 (最小)	0.89 m	2.41 m	3.02 m	4.54 m	6.06 m	9.10 m
變焦 (最大)	1.07 m	2.90 m	3.63 m	5.46 m	7.29 m	10.94 m

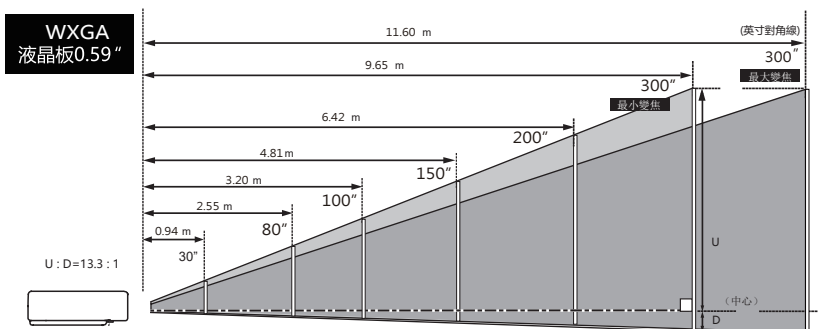

屏幕尺寸 (W x H) m	30"	80"	100"	150"	200"	300"
變焦 (最小)	0.94 m	2.55 m	3.20 m	4.81 m	6.42 m	9.65 m
變焦 (最大)	1.14 m	3.07 m	3.85 m	5.79 m	7.72 m	11.60 m

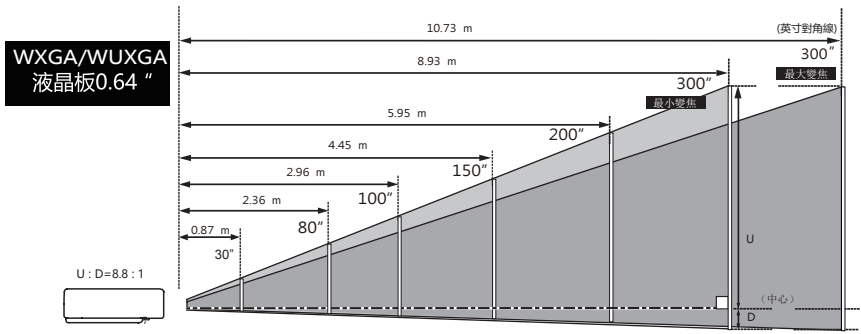

屏幕尺寸 (W x H) m	30"	80"	100"	150"	200"	300"
	0.646 x 0.404	1.723 x 1.077	2.154 x 1.346	3.231 x 2.019	4.308 x 2.692	6.462 x 4.039
變焦 (最小)	0.87 m	2.36 m	2.96m	4.45 m	5.95 m	8.93 m
變焦 (最大)	1.05 m	2.84 m	3.56 m	5.35 m	7.15 m	10.73 m

連接至電腦

用於連接之電纜

- HDMI電纜*
 - RGB電纜 *
 - RJ45網線*
 - RS232C串行端口電纜*
 - USB儲存設備*
- (* : 本投影機不配備此電纜。)

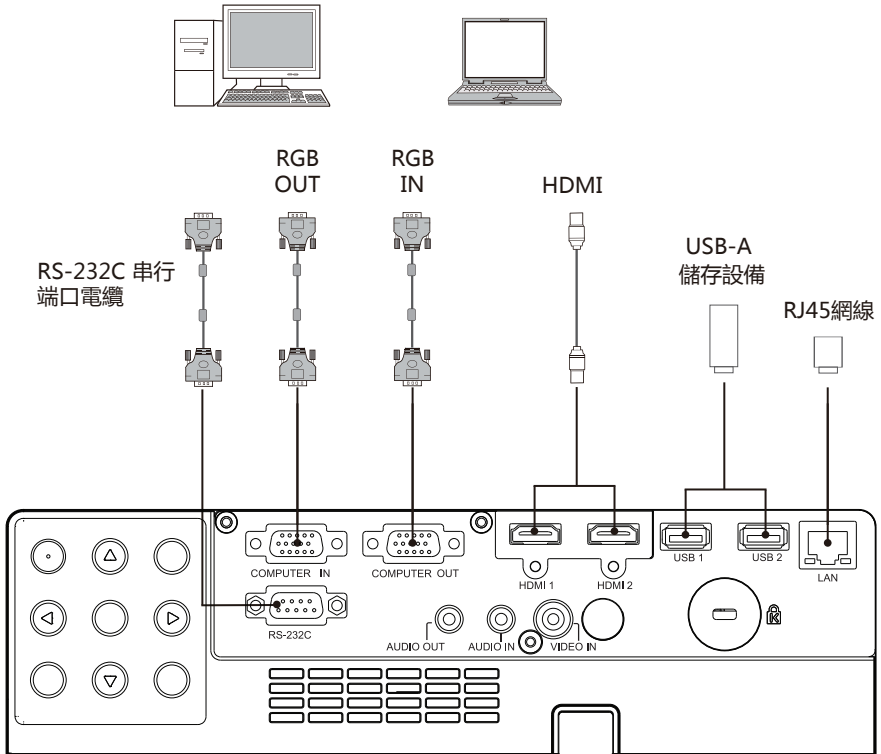

連接電纜時，請將投影機及外部設備之電源線從電源插座中拔出。

連接RGB電纜時的輸入信號僅為電腦信號。（請參看第50頁“兼容性圖表”）

連接至音訊設備

用於連接之電纜

- 音訊電纜*

(* : 本投影機不配備此電纜。)

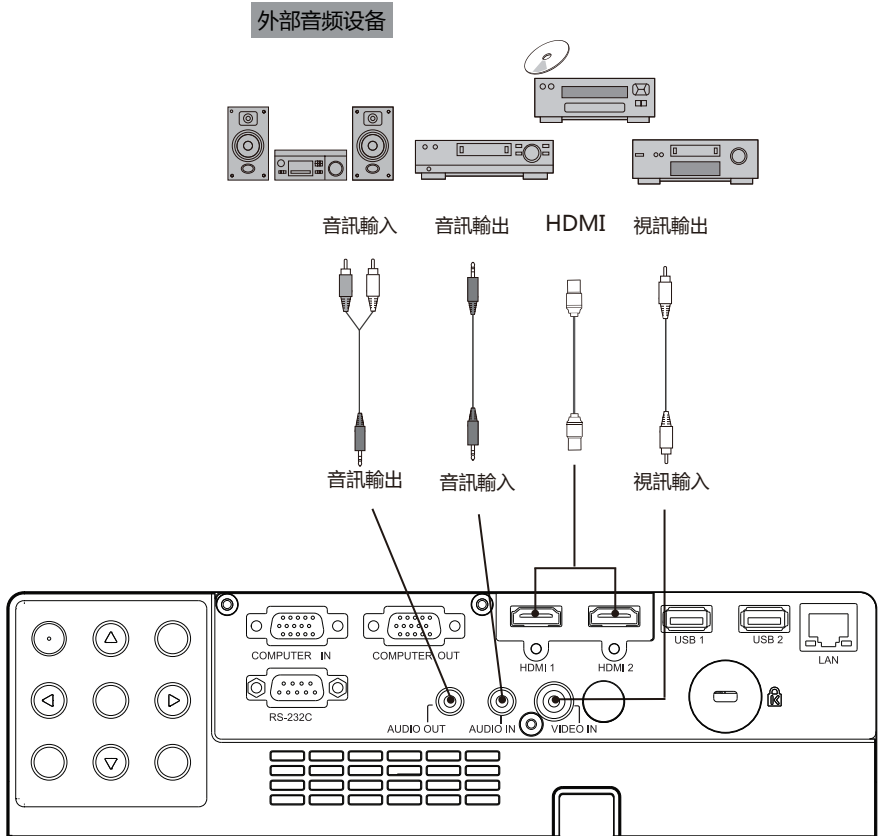

- COMPUTER輸入或VIDEO輸入時，AUDIO IN端子播放模擬音頻信號。
- HDMI輸入或DVI輸入時，直接播放數字音頻輸入信號。連接到AUDIO OUT，投影機內置揚聲器的音頻輸出被禁止。
- AUDIO OUT音量輸出根據投影機的音量設置與聲音模式設置而變化。



連接電纜時，請將投影機及外部設備之電源線從電源插座中拔出。

網絡連接

- 1) 設備：電腦，投影機，連接用的電纜
- 2) 連接步驟：用直通型或交叉型局域網電纜將影機連接到局域網的路由器或交換機。若只連接投影機和電腦，使用直通型局域網電纜不能連接上，建議使用交叉型局域網電纜。
- 3) 重啓電腦，投影機插上電源線後，局域網接口和電腦接口的指示燈不停的閃爍。

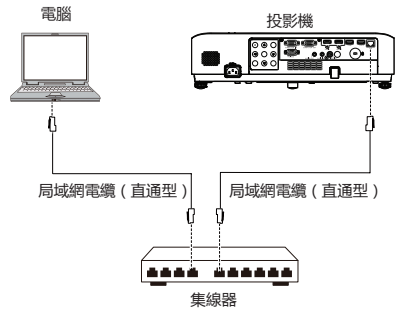

■ 網絡功能的各部分名稱和功能

- (1) LAN LINK/ACT指示燈（黃色）
連接時點亮。
收發數據時閃爍。
- (2) <LAN>接口（10 BASE-T/100 BASE-TX）
連接局域網電纜。
- (3) LAN 10 /100 指示燈（綠色）
連接100 BASE-TX時點亮。

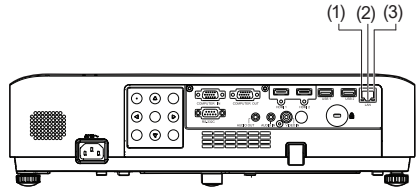

注意

- 使用網絡功能需要使用局域網電纜

提示

- 連接投影機時，請使用標準網絡電纜，建議使用五類電纜或有RJ-45接頭的電纜。
- 在設置過程中的一些網絡連接問題可以通過重新設置路由器或調制調節器解決。將投影機連接到家庭網絡後，迅速切斷電源或斷開與路由器或調制解調器之間的連接，然後重啓。
- 連接投影機時需要使用10 BASE-T或100 BASE-TX端口，如果您的網絡服務不支持該連接，那麼您將不能連接到投影機。

連接交流電源線

本投影機使用之標準電壓為100-240V交流電源，它可自動適應不同之輸入電壓。本機使用帶中性接地導線之單相電源系統。

為了避免觸電危險，不要使用任何其他類型之電源系統。若不能確定正在使用之電源類型，請諮詢已獲授權之銷售商或維修站。在打開投影機前，先連接好所有的周邊設備。

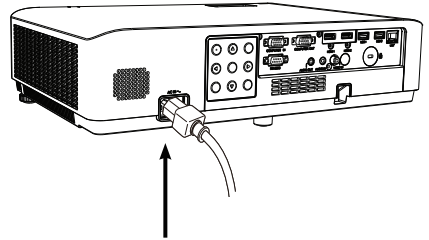

將交流電源線（已配備）
連接至投影機。



注意：

交流電源插座應靠近投影機且容易插拔。

✓注意：

為了安全起見，在不使用投影機時，請拔下交流電源線。使用交流電源線將投影機連接至插座時，投影機處於備用模式並消耗少許電量。

電源線注意事項

交流電源線必須滿足使用本投影機所在國家/地區之要求。

請確保交流電源插頭類型與下圖一致，並且必須使用正確之交流電源線。

若配備之交流電源線與您使用之交流電源插座不匹配，請聯繫經銷商。

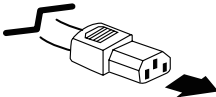
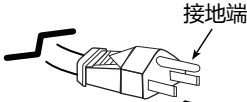
投影機端	接交流電源插座端
 <p>連接至投影機之電源線介面</p>	 <p>連接至交流電源插座</p>

✓注意：

- 使用不正確電纜，可能影響產品效能，甚至可能導致電擊、火災等事故。為了保證產品效能及使用之安全性，請使用與原電纜相同型號之電纜。
- 常用連接電纜包括交流電源線、音訊電纜、視訊電纜、串行端口控制電纜等。

開啟投影機

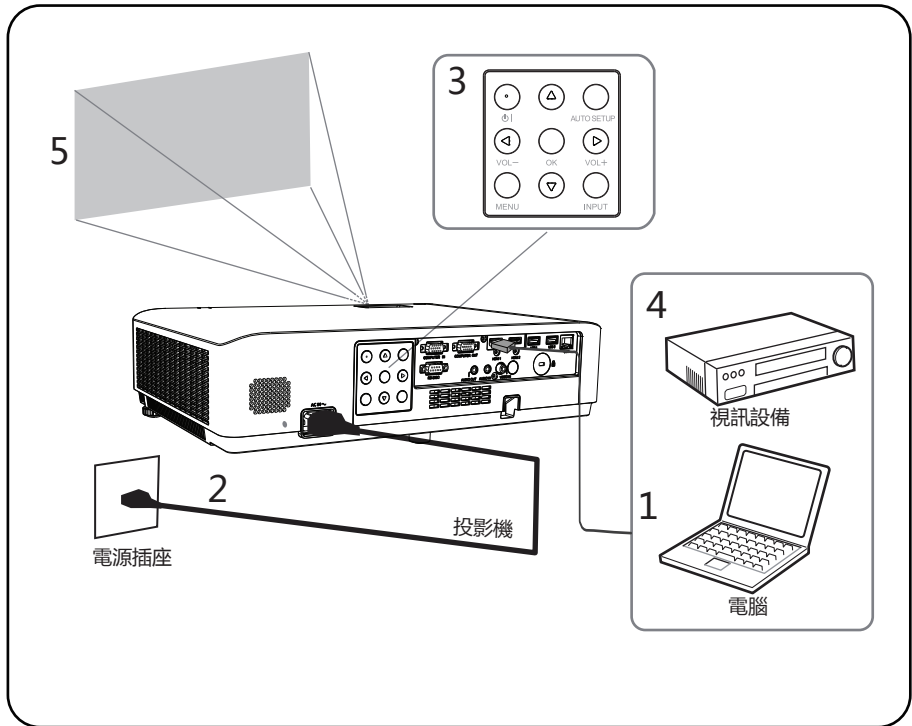



- 1 開啟投影機前，請首先完成外部設備之連接。
- 2 將投影機之交流電源線連接至交流電源插座。電源指示燈呈紅色亮起。
- 3 按 **開機** 鍵打開投影機。
- 4 打開連接之設備。
- 5 選擇輸入源。
按投影機上之INPUT輸入選擇鍵，在螢幕上顯示輸入源切換選單。反復按OK鍵選擇需要投影之設備通道。

-
- 6 投影電腦影像時，將電腦輸出切換為外接顯示器。
切換輸出方法視電腦類型而定。

(例如)

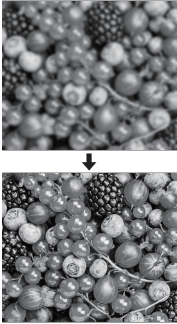

- 7 調節投影影像之聚焦、尺寸及位置

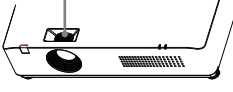
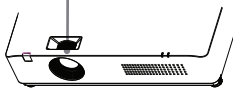
聚焦	尺寸 (變焦)
	
<p data-bbox="295 831 356 852">聚焦環</p> 	<p data-bbox="564 847 624 868">變焦環</p> 

鏡頭保護材料

為保護投影鏡頭在搬運時免受震動，購買時鏡頭保護材料已覆在產品上。使用前請取下鏡頭保護材料，並保存以供未來使用。將鏡頭位置移到原位，並在搬運時附上鏡頭保護材料。

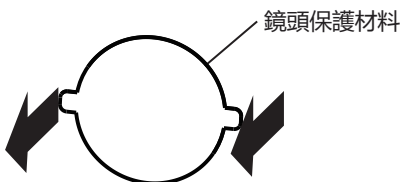

通過調節可調式支腳來調節投影機的傾斜度

通過使用可調式支腳改變投影機的傾斜度，可調節投影圖像的位置，以及改變角度。

藉由使用可調式支腳改變投影機之傾斜度，可調節投影影像之位置，以及改變角度。

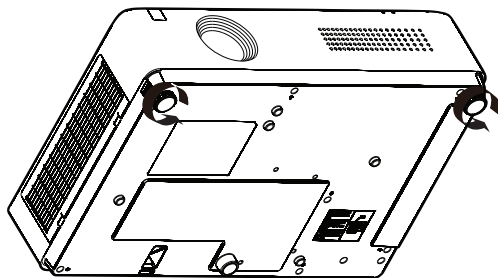

- 將投影機與屏幕平行放置，然後在平面上進行安裝，這樣屏幕會顯示為長方形。
- 如果投影機屏幕傾斜至實際屏幕下方，展開可調節支腳，即可呈現出壹個長方形的屏幕。

如何操作螢幕選單

您可以藉由螢幕選單調整或設定投影機。選單具有多層結構，每一主選單都被劃分為若干次級子選單，子選單又被劃分為若干次級子選單。有關各項調整及設定之步驟，請參見本手冊之相應部分。

後控制面板

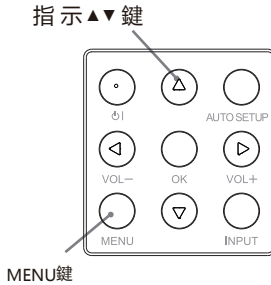

遙控器

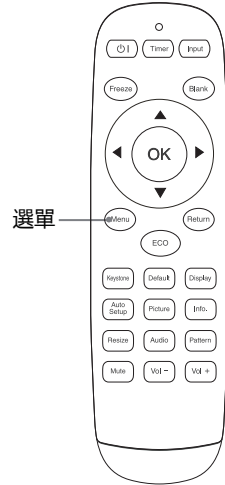

選單

- 1 按頂部控制面板之MENU鍵，或直接按遙控器上之選單鍵顯示選單。
- 2 按指示 ▼ 鍵或ok 鍵選擇所需之子選單項。
- 3 按指示 ▲▼◀▶ 鍵調整設定或在各項間切換。
- 4 按選單鍵返回上一層。
- 5 按退出鍵退出選單。



選單列



① 顯示選單

在電腦信號輸入，可進行自動調整，影像顯示模式調整，水平位置，垂直位置，相位調節，時脈調節。

② 圖像選單

影像模式可以選擇為標準，影院，講演，DICOM SIM.,用戶。

在使用者模式下可以調整對比度，亮度，飽和度，銳度，色溫。

*關於DICOM SIM.模式，本產品不是醫療設備，不可用於日常醫療診斷中使用。

③ 聲音選單

用於聲音模式選擇，調整音量或靜音。

聲音模式可以選擇為標準，演講，音樂。

④ 投影機調節1選單

用於設定投影機之操作配置。

⑤ 投影機調節2選單

用於網路設定及資訊查看。

自動設定功能

此功能僅需按遙控器上自動設定鍵或頂部控制面板上之“**AUTO SETUP**”鍵，即可自動執行設定選單中“自動設定”之各項設定(“輸入搜索，自動同步”)。

後控制面板

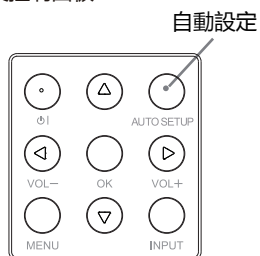

遙控器



梯形校正

若投影影像出現梯形失真，則按如下步驟可以手動修正影像。

按遙控器之梯形校正鍵，“梯形校正”提示框顯示。（包括：：垂直梯形校正，水平梯形校正，幾何調節，復位為預設設定）按指示

▲▼鍵切換項目，按OK鍵選擇。使用者可以儲存梯形校正之調整值。

- 進行四角校正時，切換到需要調整之角，圖示紅色三角形。按OK鍵變為綠色三角形，然後可進行該角上下左右梯形校正。
- 沒有校正時，箭頭呈白色。進行校正為黃色。
- 按選單鍵返回上一層。
- 當梯形校正提示框顯示時，若再按遙控器當梯形校正提示框顯示時，若再按遙控
- 可調整範圍受輸入信號限制。



遙控器

✓注意：

- 圖像尺寸的寬高比可能會根據校正的情況改變。
- 改變輸入源或圖像設置時，可能會還原幾何調節設置。在這種情況下，請再次調整幾何調節。
- 當“幾何調節”調整時，直線和圖像的邊緣會出現鋸齒狀。

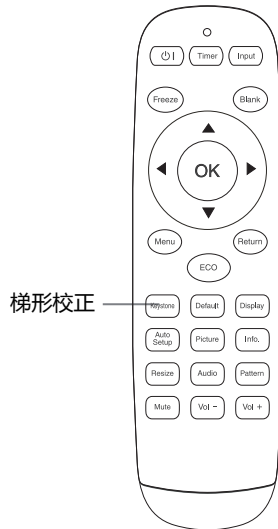

音量調節

直接操作，建議使用遙控器完成。按遙控器上之聲音模式鍵切換標準，演講，音樂等。

音量

按頂部控制面板 +/- 或遙控器上之音量+ 音量- 鍵調整音量。

靜音

按遙控器上之靜音鍵選擇“開”，可暫時關閉聲音。再次按靜音鍵選擇“關”或者按音量 +/- 鍵可重新開啟音訊效應。

靜音功能同樣對音訊輸出介面亦有效。

後控制面板

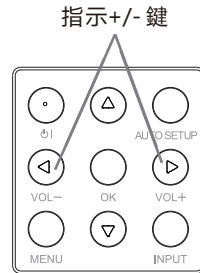

選單操作

- 1 按遙控器上之選單鍵顯示選單。按指示 ◀▶ 鍵，將光標移動至聲音選單圖示。
- 2 按指示 ▼ 鍵，將光標移動至要選擇之以下子選單項，然後選擇子選單選項：

聲音模式

按 ◀▶ 鍵切換聲音模式。

音量

按指示 ▶ 鍵提高音量，按指示 ◀ 鍵降低音量。

靜音

按靜音功能（開/關）聲音關閉後，會顯示“開”。再次按音量 +/- 鍵可以將聲音打開。

遙控器

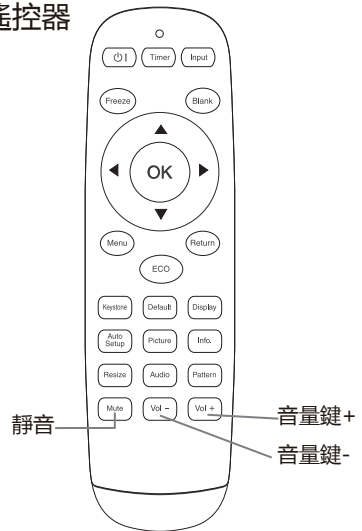

遙控器操作

對於一些常用操作，建議使用遙控器完成。僅需按一個按鍵即可進行操作，而無需呼出螢幕選單。

凍結鍵

按遙控器上之凍結鍵，使螢幕影像靜止。要解除靜止功能，請再按凍結鍵或其他任意鍵。

*在1920X1200信號輸入時，本功能不適用

輸入源鍵

顯示輸入源資訊。輸入源資訊包括視頻、HDMI1、HDMI2、電腦，USB VIEWER。

自動設定鍵

按遙控器上之自動設定鍵，進入自動搜尋輸入源模式。

節能鍵

按遙控器上之節能鍵，進入雷射模式選擇，從而改變螢幕亮度。

高亮 最高亮度。
正常 正常亮度。
節能 最低亮度。

遙控器

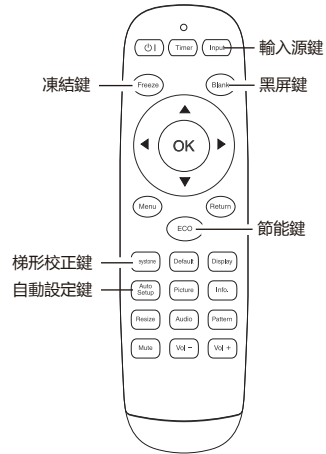

✓ 注意：
有關其他按鍵之說明請參見下一頁。

黑屏

按遙控器上之黑屏，影像消失，出現黑螢黑屏，螢幕變化如下：
黑屏 → 正常 → 黑屏 → 正常 →



黑屏

計時器鍵

按遙控器上之計時器鍵，螢幕上出現計時顯示00:00，並開始計時(00:00-59:59)。
按一次顯示計時時間，再按一次是暫停計時器，再按一次恢復計時。
按其他鍵顯示暫時消失（但繼續計時），並再按壹次計時器鍵時顯示。

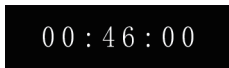

圖像模式

按遙控器上之圖像模式，選擇所需之影像模式。

縱橫比鍵

選擇16:9螢幕尺寸、4:3螢幕尺寸、全螢幕、正常，原樣顯示，自動。

- *選擇HDMI信號輸入時，“自動”才有效。
- *在1920X1200信號輸入時，本功能不適用。

顯示鍵

顯示輸入通道及解析度資訊。

遙控器

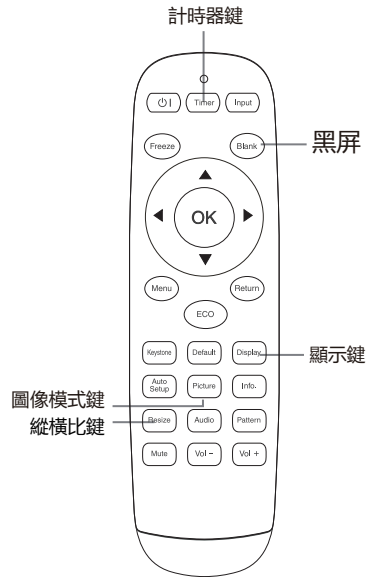

✓注意：
有關其他按鍵之說明請參見上一頁。

選單操作

按遙控器上之輸入源鍵顯示輸入源選單。

按 ▲▼ 鍵選擇輸入源圖示，然後按 ► 指示鍵或 OK 鍵，選擇輸入源電腦。

遙控器

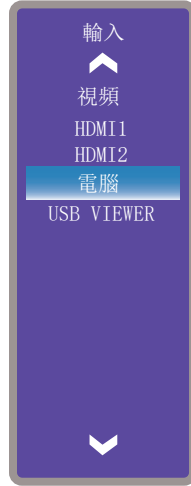
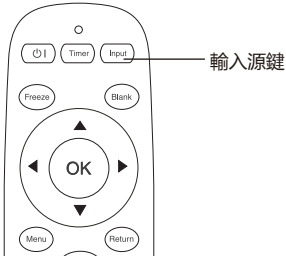

直接操作

按頂部控制面板上之 INPUT 鍵或按遙控器上之輸入源鍵，選擇電腦。

後控制面板

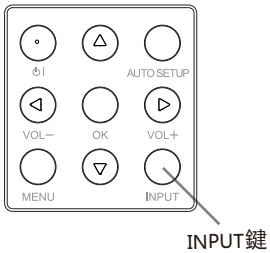

啟動自動同步

“啟動自動同步”功能可以自動調整水平位置、垂直位置、相位調整及時脈調整，使其與電腦相匹配。

選單操作

- 1 按遙控器上之輸入源鍵，按▲▼鍵選擇輸入源電腦圖示，然後按▶鍵或OK鍵進入。
- 2 按選單鍵進入選單，按◀▶鍵選擇信號，然後按▼鍵或OK鍵選擇自動調整圖示，按▶鍵或OK鍵進行自動調整。

啟動自動同步選單



● 儲存調整資料

本投影機可以儲存來自自動電腦調整功能之資料

水平位置

在投影機及螢幕之相對位置設定正確之前提下，若螢幕上之投影影像位置發生偏離，可以水平移動影像位置。

- 1) 按▲▼選擇 [水平位置] 。
- 2) 按 <OK> 鍵
- 3) 按 ◀▶ 調整水平影像位置。
調整範圍為 0 - 255

垂直位置

在投影機及螢幕之相對位置設定正確的前提下，若螢幕上之投影影像位置發生偏離，可以垂直移動影像位置。

- 1) 按▲▼選擇 [垂直位置] 。
- 2) 按 <OK> 鍵
- 3) 按 ◀▶ 調整垂直影像位置。
調整範圍為 0 - 63

✓ 注意：

- 某些电脑的水平和垂直位置可以完全通过自动电脑调整功能进行调整。如果此功能调整后的图像不正确时，请使用手动调整。

相位調節

出現影像抖動或影像輪廓模糊之情況時，可以進行調整以獲得最佳影像。

- 1)按 ▼▲ 選擇 [相位調節]。
- 2)按 <OK> 鍵
- 3)按 ◀▶ 調整等級。

調整範圍為 0 - +31。請調整至干擾最小之狀態。

時脈調節

- 1)按 ▲▼ 選擇 [時脈調節]。
- 2)按 <OK> 鍵
- 3)按 ◀▶ 調整等級。

調整範圍為 0 - 255。請調整至干擾最小之狀態。



✓ 注意：

- 某些電腦之水平及垂直位置可以完全通過自動電腦調整功能進行調整。若此功能調整後的影像不正確時，請使用手動調整。

改變尺寸模式

本投影機具有影像螢幕尺寸重設功能，使用者可以顯示所需之影像尺寸。

按遙控器上之縱橫比鍵顯示影像顯示模式選單。

再按指示 ◀▶ 鍵選擇影像顯示模式。

改變尺寸模式

自動

選擇HDMI信號輸入時，“自動”才有效。否則按照“全屏”顯示。

正常

保持原始圖像比例拉伸圖像至寬或者高到最大。

全屏

均勻拉伸圖像至全屏。

4 : 3

以寬高比4 : 3拉伸圖像至寬或者高到最大。

16 : 9

以寬高比16 : 9拉伸圖像至寬或者高到最大。

原樣顯示

圖像原始尺寸。

*在1920X1200信號輸入時，“改變尺寸模式”不適用。

改變尺寸模式



遙控器



視訊系統選擇

- 1 按遙控器上之輸入源鍵顯示輸入源選單。
按指示▲▼指示鍵選擇輸入源圖示，然後按▶指示鍵或OK鍵選擇AV輸入。
- 2 投影機可以自動偵測到輸入之視訊系統，並自行調整至最佳狀態。

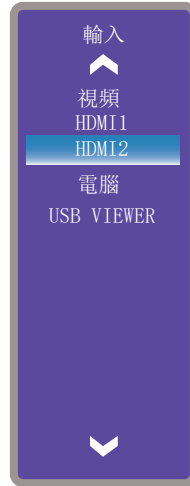

USB VIEWER選擇

- 1 按遙控器上之輸入源鍵顯示輸入源選單。
按指示選擇USB VIEWER圖示，然後按OK鍵進入。
- 2 在設備列表中，選取對應設備。
- 3 根據個人需要，自行選擇USB內的需求文件，按OK鍵進行播放。

✓注意：

- 不能保證所有的USB設備都能被正確識別使用。

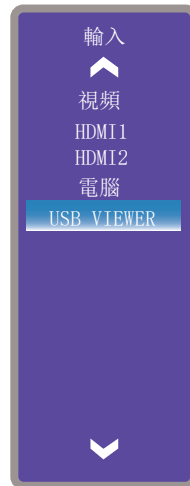

設置

本投影機具備“投影調節1”選單，您可按以下描述設定其他功能。

- 1 按遙控器上之選單鍵顯示選單。按 ◀▶ 鍵選擇設定，然後按指示鍵 ▼ 或OK 鍵進入子選單項。
- 2 按指示 ▲▼ 鍵，選擇所需之項目，然後按 ▶◀ 鍵進入選定之項目。



語言

螢幕選單可使用多種語言。

高海拔模式

本投影機在“投影調節1”選單中提供風扇控制功能。

根據下列使用投影機之海拔狀態選擇冷卻風扇之運行速度。

- 1 級 比“關”模式更快。在高海拔地區（600m—1300m）使用此投影機時，風扇冷卻效應有所減弱，請選擇此模式。
- 2 級 比“1級”模式更快。在更高海拔地區（1300m—2000m）使用此投影機時，風扇冷卻效應更減弱，請選擇此模式。
- 關 正常速度。在使用投影機時，若周圍環境之海拔不高，將此功能設定為關。

節能+靜音模式

此功能使您可以改變螢幕亮度。

- 高亮 最高亮度。
- 正常 正常亮度。
- 節能 更低亮度，減少電能消耗，從而延長雷射使用壽命。

冷卻時間

關閉投影機後，冷卻風扇之運行時間。

- 正常 關機過後風扇運行較長時間後停止工作。
- 10秒 關機過後風扇10秒停止運作。
- 0 秒 關機過後風扇0秒停止運作。

梯形校正

垂直梯形校正 校正垂直方向。

水平梯形校正 校正水平方向。

幾何調節 校正四角。

復位 四角校正之設定值，恢復為初始狀態。

投影模式

前面 投影到正面之投影螢幕。

後面 投影到背面之投影螢幕。

天花板+前面 投影機吊頂後，投射到正面之投影螢幕。

天花板+後面 投影機吊頂後，投射到背面之投影螢幕。

顯示背景

設定無信號輸入時之畫面背景。

藍色 無信號輸入時之畫面背景為藍色。

無 無信號輸入時之畫面背景為黑色。

開機畫面選擇

此功能使您可以設定開機畫面。

無 無開機畫面。

默認 顯示畫面背景色。

休眠模式

關 休眠模式關閉。

5分 無信號輸入時，投影機5分鐘後進入休眠模式。

10分 無信號輸入時，投影機10分鐘後進入休眠模式。

15分 無信號輸入時，投影機15分鐘後進入休眠模式。

20分 無信號輸入時，投影機20分鐘後進入休眠模式。

25分 無信號輸入時，投影機25分鐘後進入休眠模式。

30分..... 無信號輸入時，投影機30分鐘後進入休眠模式。

#再次接入信號輸入或者按頂部控制面板或遙控器上任意鍵，投影機退出休眠模式。

*進入休眠模式30分鐘後，將切換到待機模式。

按鍵鎖

關 按鍵板不鎖定狀態。

開 按鍵板鎖定狀態。

遙控器鎖定

關 遙控器不鎖定狀態。

開 遙控器鎖定狀態。

自動重新啟動

開 當投影機打開時，如果將電源插頭從電源插座中拔出或關閉斷路開關，當重新將電源插頭插入交流電源插座或打斷路開關時，投影機會自動打開。

關 將電源插頭插入交流電源插座或打開斷路時，投影機不會自動打開。

待機模式

待機狀態藉由網路操作投影機時可以使用此功能。

正 常 待機模式下網路可以控制和監控PJLINK功能。

節 能 在不藉由網路使用投影機時選擇經濟模式。關閉投影機後，其網路功能停止。

測試畫面

顯示投影機之內置測試圖。

- 1) 按 ▲▼ 選擇 [測試圖]。
- 2) 按 <OK> 鍵。
- 3) 按 ◀▶ 切換項目。

灰階 1 / 灰階 2 / 灰階 3 / 灰階 4 / 彩條 / 紅 / 綠 / 藍 / 格子 / 白 / 黑 / 灰 : 使用選單螢幕顯示測試圖。选择测试模式以便轻松进行各种调整。

自動設定

按下頂部控制面板上之AUTO SETUP鍵或遙控器上之自動設定鍵，即可執行輸入源搜尋、自動電腦調整功能。此等功能設定可按如下下步驟轉換：

輸入源搜尋

此功能自動偵測輸入信號。當找到信號時停止搜尋，按指示 ◀▶ 鍵選擇以下一個選項：

關..... 不使用輸入源搜尋功能。

開..... 在以下情況下啟動輸入源搜尋功能：

- 按頂部控制面板上之AUTO SETUP鍵。
- 按遙控器上之自動設定鍵。

✱ 若執行了無顯示或靜止功能，將其取消以執行輸入源搜尋。顯示螢幕選單時，此功能無效。

自動同步調整

開..... 自動電腦調整功能隨即開啟。

關..... 取消自動電腦調整。

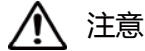

- 僅能檢查到最後一次選擇之輸入源。
- 若在進行輸入源搜尋時按下頂部控制面板上之 INPUT 鍵或遙控器上之輸入源鍵，則輸入源搜尋都將停止並回到上一次使用之輸入信號。
- 某些電腦之水平及垂直位置可以完全藉由自動電腦調整功能進行調整。若此功能調整後之影像不正確時，請使用手動調整。

安全密碼

輸入密碼進入安全密碼設定。出廠設定之初始密碼為“0000”。

開機密碼鎖定

關 不鎖定。

開 每次打開投影機時，均需要輸入密碼。

修改密碼

您可以把密碼改為想要的四個數字。按OK鍵，選擇密碼變更密碼提示框顯示，然後按指示▲▼鍵輸入正確之密碼，按OK鍵確認。“新密碼”輸入完後，再次輸入確認密碼。密碼一致後，設定新密碼成功。斷電開機及進入安全密碼設定均需要使用新密碼。

密碼備忘錄

將密碼記在下表中，並將其與本手冊一起保存好。

若您忘記或丟失該密碼而不能操作本投影機，請與維修中心聯繫。

密碼設定

--	--	--	--

出廠設定號碼0000

--	--	--	--

出廠設定號碼0000

*若更改此四位數，出廠設定號碼將無效。

全部重設

除安全設置密碼，光源時間外，濾網計時器，此功能可以將所有設定值恢復為出廠設定。

網路控制使用

功能：該功能適用於區域網路中電腦對投影機之遠端控制。

準備階段

- 1 所需設備：投影機，電腦，網線；
- 2 連接過程：
用直連或交叉網線將投影機連接至區域網路中之路由器或交換機。若直接連接投影機及電腦，使用直連網線不能連接上，建議使用交叉網線。
- 3 電腦開機，投影機插上電源線後，區域網路介面及電腦介面之指示燈不停閃爍。

使用步驟

- 1 打開投影機。
- 2 獲取網路位址，DHCP設定為開，自動獲取IP位址。（若熟悉網路之人員，可藉由將DHCP設定為關，手動設定IP位址。）
- 3 進入網路選單設定
 - (1)按遙控器或背面控制面板上之MENU鍵。按▲▼指示鍵選擇投影調節2。
 - (2)按< OK > 鍵或按▶指示鍵進入網路選單。
 - (3)按▲▼指示鍵將DHCP設定為“開”，然後按< OK > 鍵。
 - (4)按▲▼指示鍵將DHCP設定為“關”手動設定網路、選擇[保存設置]，然後按< OK > 鍵。
 - (5)出現【請稍等...】畫面，等其消失。



PJLink

設置PJLink的密碼。初始密碼[0000]。

PJLink的密碼

On: PJLink密碼有效

Off: PJLink密碼無效

密碼修改

(同安全密碼的修改方法)

濾網計時器

此功能用於設置濾網清潔的周期。

- 1) 按 ▲ / ▼ 选择 [濾網計時器]。
- 2) 按 ◀ ▶ 切换项目。

當投影機到達用戶設定的清潔時間時，開機和輸入切換時屏幕上會出現濾網警告，通知用戶需要清潔投影機濾網。清潔濾網後，確保選擇初始狀態並設置計時器。在重設濾網計時器後，濾網警告才會關閉。

濾網計時器： 顯示濾網使用時間。

濾網消息設置： 濾網清潔週期。
[關]/[100小時]/[200小時]/[500小時]

濾網計時器復位： 清潔濾網後計時器清零。
*務必在清潔或更換濾網後重設濾網計數。

提示

- 務必正確安裝濾網。如果在未安裝濾網的情況下使用投影機，投影機可能會因污垢或灰塵而損壞。
- 如果濾網受損或即使在清潔濾網後污垢仍然存在，則應更換新的濾網。
- 建議避免在有灰塵 / 煙霧的地方操作投影機。在這些地方使用投影機，將會降低圖像的質量。
- 如果在有灰塵或煙霧的環境中使用，灰塵會堆積在鏡頭、液晶板或投影機內部的鏡頭組件上。
- 如果發現上述情況，請與銷售商或維修中心聯繫，進行正確的清潔。

■ 濾網組件的更換

- 1) 關閉投影機，從電源插座拔下交流電源線。
- 2) 清除投影機表面和吸氣孔周圍的灰塵。
- 3) 取下濾網組件
 - 沿箭頭方向按住取手，取出濾網組件。
- 4) 取下濾網
 - 將濾網從濾網蓋板中取出。
 - 拆下濾網後，請清除濾網收納室與投影機進氣口的垃圾和灰塵。
- 5) 裝入新的濾網
 - 確保濾網組件完全裝入投影機中。
- 6) 重設濾網計數
 - 打開電源，執行[投影調節2] 選單中，[濾網計時器] 菜單中的[濾網計時器復位]。

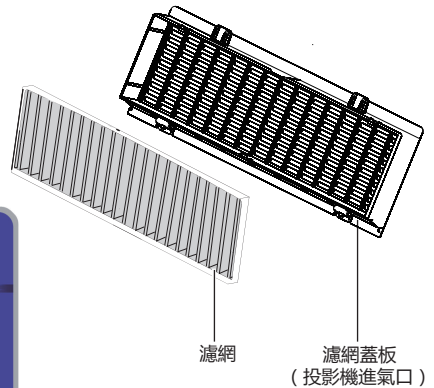
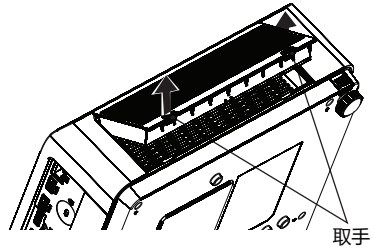

注意

- 在更換濾網之前，請關閉電源。
- 在安裝濾網時，要確保投影機是穩定的，並且在一個安全的工作環境裏，防止濾網掉落。
- 取下濾網組件後，不要操作投影機。否則，灰塵將附著在鏡頭組件上，有損圖像質量。
- 切勿將小物件放入進氣口。否則，可能會導致投影機故障。
- 請用制定型號的濾網組件更換。
- 更換濾網後，應重設濾網計時器。否則，可能會關閉投影機的電源，以確保安全
- 請聯系授權的經銷商購買用於更換的濾網組件。

信息

顯示型號，序列號，輸入，信號信息，
投影機使用時間及軟件版本等信息。



型號：顯示機器的型號

序列號：機器的序列號

輸入：投影機選擇的輸入源

信號信息：輸入投影機的信號分辨率

光源時間：使用時間

高亮：高亮模式的使用時間

正常：正常模式的使用時間

節能：節能模式的使用時間

固件版本：投影機使用軟件信息

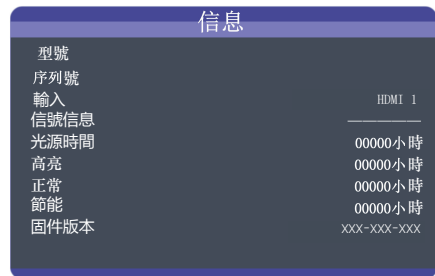

使用 PJLink 協議操作投影機

本投影機適用 PJLink 1 類標準。

PJLink 協議使用的控制投影機的命令顯示如

控制內容		指令						返回
電源控制	關	P	O	W	R	_	0	OK (正確) 或 ERR (錯誤) 3
	開	P	O	W	R	_	1	OK (正確) 或 ERR (錯誤) 3
電源狀態查詢		P	O	W	R	_	?	0 : 待機模式 1 : 電源開 2 : 待機模式 (冷卻) 3 : 電源開 (預熱)
輸入列表查詢		I	N	S	T	_	?	"21 31 32 11 41"
輸入改變	電腦	I	N	P	T	_	1 1	OK (正確) 或 ERR (錯誤) 3
	HDMI 1	I	N	P	T	_	3 1	OK (正確) 或 ERR (錯誤) 3
	HDMI 2	I	N	P	T	_	3 2	OK (正確) 或 ERR (錯誤) 3
	視頻	I	N	P	T	_	2 1	OK (正確) 或 ERR (錯誤) 3
	USB VIEWER	I	N	P	T	_	4 1	OK (正確) 或 ERR (錯誤) 3
輸入狀態查詢		I	N	P	T	_	?	11 : 電腦 31 : HDMI 1 32 : HDMI 2 21 : 視頻 41 : USB VIEWER 或 ERR (錯誤) 3
AV 消音	關	A	V	M	T	_	3 0	OK (正確) 或 ERR (錯誤) 3
	開	A	V	M	T	_	3 1	OK (正確) 或 ERR (錯誤) 3
AV 靜音狀態查詢		A	V	M	T	_	?	30 : 關 31 : 開 或 ERR (錯誤) 3
燈泡查詢		L	A	M	P	_	?	第一數字 : 光源使用時間 (小時) 第二數字 : 0 : 光源關閉 1 : 光源開啟
錯誤狀態查詢		E	R	S	T	_	?	第一字節 : 風扇錯誤狀態 第二字節 : 光源錯誤狀態 第三字節 : 溫度錯誤狀態 第四字節 : 未使用, 返回0 第五字節 : 未使用, 返回0 第六字節 : 其他錯誤狀態 0 : 未偵測到錯誤 2 : 偵測到錯誤
投影機名稱查詢		N	A	M	E	_	?	SHARPPJ
製造商名稱查詢		I	N	F	1	_	?	SHARP
產品名稱查詢		I	N	F	2	_	?	PG-CE45U 或 PG-CE45W 或 PG-CE40W PG-CE45X 或 PG-CE50U 或 PG-CE50W PG-CE50X
其他信息查詢		I	N	F	0	_	?	固件版本
類別信息查詢		C	L	S	S	_	?	1

PJLink 認證 :

關於 PJLink 密碼設置, 請參閱第 41 頁。

PJLink 相容 :

本產品符合 PJLink 1 類標準, 可執行所有 1 類指令。

有關詳情, 請訪問 <http://pjlink.jbmia.or.jp/english/>

USB VIEWER查看器功能

當把USB存儲器插入投影機時，USB查看器功能可以投影出存儲器裏面的圖片。

■ USB 裝置兼容性

USB 裝置	USB 存儲器 (FAT32, 最大 32GB)
--------	----------------------------

- USB VIEWER(USB 查看器) 功能不支持顯示中文字體。
文件夾名和文件名只顯示字母數字字符。



- 不要使用USB存儲器意外的存儲設備，會造成故障。
- 不要使用USB集線器，USB存儲器要直接連接投影機。
- USB1.1規格的USB存儲器可能不能正常啟動。
- 帶有安全機能的USB存儲器可能不能正常使用。
- 不要插著USB存儲器搬運機器。
- 一個文件夾最多可以儲存500個文件或文件夾。
- 文件夾名和文件名不能包含以下字符： " * / : < > ? \ |
- 超過20字符的文件名不能正常顯示。
- USB VIEWER(USB 查看器) 功能不支持顯示中文字體。
- 文件夾名和文件名只顯示字母數字字符。

■ USB VIEWER查看器功能可投影的內容







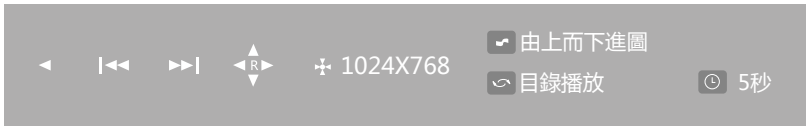

USB VIEWER查看器功能支持以下圖像文件。

	擴展名	描述
圖片	JPG/JPEG	基線編碼24 位 最大分辨率：5000x5000
		逐行RGB 24 位 最大分辨率：4096x4096
	BMP PNG	最大分辨率：4096x4096

圖片播放



圖片播放控制按鈕如下：

-  播放/暫停。
-  切換上一張圖片。
-  切換下一張圖片。
-  旋轉圖片。
-  圖片的分辨率。
-  由上而下進圖
-  目錄播放
-  5秒

播放/暫停菜單：

選擇播放按鈕，按OK鍵暫停，再按繼續播放，再按ok鍵暫停，依次循環。

切換上一張圖片：

遙控器左鍵控制面板選擇切換上一張圖片按鈕，然後切換圖片。

切換下一張圖片：

遙控器右鍵控制面板選擇切換下一張圖片按鈕，然後切換圖片。

旋轉圖片：

遙控器 ▲ 鍵控制面板上 ，每按一次 ▲ 鍵都會順時針旋轉90度。

圖片的分辨率。

顯示圖片的分辨率

圖片播放

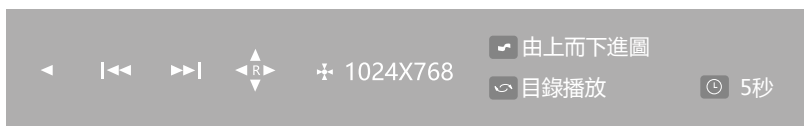

圖片播放方式:

遙控器 鍵控制面板上 ，然後進行圖片播放方式旋轉。

可選擇：由上至下進圖、由下至上進圖、由左至右進圖、由右至左進圖、由左上至右下進圖、由右上至左下進圖、由左下至右上進圖、由右下至左上進圖、由中間向上下展開圖、由中間向左右展開圖、由上下向中間展開圖、由左右向中間展開圖、由四周向中間換圖、溶解、不使用進圖效果

目錄播放：

遙控器 鍵控制面板上 ，然後進行目錄播放選擇。

可選擇：目錄播放、亂序播放、隨機播放、單張播放、單張重複、目錄重複

圖片播放持續時間:

遙控器 鍵控制面板上 ，然後進行圖片播放持續時間選擇。

可選擇：5秒、10秒、20秒

✓注意：

- 不能保證所有的USB設備都能被正確識別使用。

規格參數

型號	PG-CE45X/PG-CE50X	PG-CE40W	PG-CE45W/PG-CE50W	PG-CE45U/PG-CE50U
顯示技術	Liquid Crystal Display			
液晶板	3x0.63"	3x0.59"	3x0.64"	
亮度	4500流明	4000流明	4500流明	4500流明
解析度	XGA (1024x768)	WXGA (1280x800)		WUXGA (1920x1200)
對比度	5000000:1			
畫面均勻度	≥ 80%			
鏡頭	F1.6~1.76, f=19.158~23.018mm, 1.2倍變焦比			
投射比	1.48-1.78		1.37-1.65	
寬高比	4:3(相容16:9)	16:10(相容4:3)		
投影距離(30"~300")	0.89-10.94m	0.94-11.60m	0.87-10.73m	
光源	雷射二極體			
光源壽命	正常模式：20000h			
輸入介面	電腦	COMPUTER IN (D-sub 15pin) × 1		
	電腦音效	Audio in: mini jack × 1 (3.5mm)		
	視訊	HDMI × 2, Video × 1(RCA)		
	其他介面	USB × 2		
輸出介面	COMPUTER OUT (D-sub 15pin) × 1, Audio out: mini jack × 1 (3.5mm)			
控制介面	RS-232C (D-sub 9pin) × 1, LAN × 1(RJ-45)			
電腦信號	VGA,SVGA,XGA,SXGA,WXGA,WUXGA,WSXGA,UXGA,Mac			
視訊輸入信號	PAL,SECAM,NTSC,480p,576p,720p,1080i,1080p			
掃描頻率	水平: 15~90kHz, 垂直: 24, 48~85Hz			
噪音	28dB (節能+靜音 : 節能)			
投影方式	前投/背投, 桌面/吊裝			
喇叭	10W×1			
重量	5.5 KG			
尺寸(長×寬×高)	420×280×100mm (不含凸出部分)			
電源供應	100~240V AC (50/60Hz)			
整機功耗	284Wmax(AC100-120V) 274Wmax(AC220-240V)		295Wmax(AC100-120V) 285Wmax(AC220-240V)	
待機功耗	< 0.3W(低功耗) < 5W(正常)			
操作/儲藏溫度	操作溫度: 0°C~40°C 儲藏溫度: -20°C~60°C			
操作/儲藏濕度	20%~85% (無結露)		儲藏濕度: 20%~90% (無結露)	
標準配備	遙控器、電源線			
功能	<ul style="list-style-type: none"> ◆ 具備四角校正功能 ◆ 多種影像模式選擇, 支持DICOM SIM.模式 ◆ 一鍵黑螢幕功能 ◆ 密碼鎖定及防盜功能 ◆ 支持PJ-Link 		<ul style="list-style-type: none"> ◆ 具備高海拔模式 ◆ 支持畫面凍結 ◆ 內置測試畫面模式 ◆ USB直讀圖片 	

- ◆ 此規格如有修改, 恕不另行通知。
- ◆ 液晶面板是以最高標準製作。99.99% 的像素有效。
但由於液晶面板性能的原因, 有極小的一部分像素 (0.01% 或更少可能無效)。
- ◆ 使用在室溫35°C或更高溫度下切換到節能模式。

尺寸

單位：mm

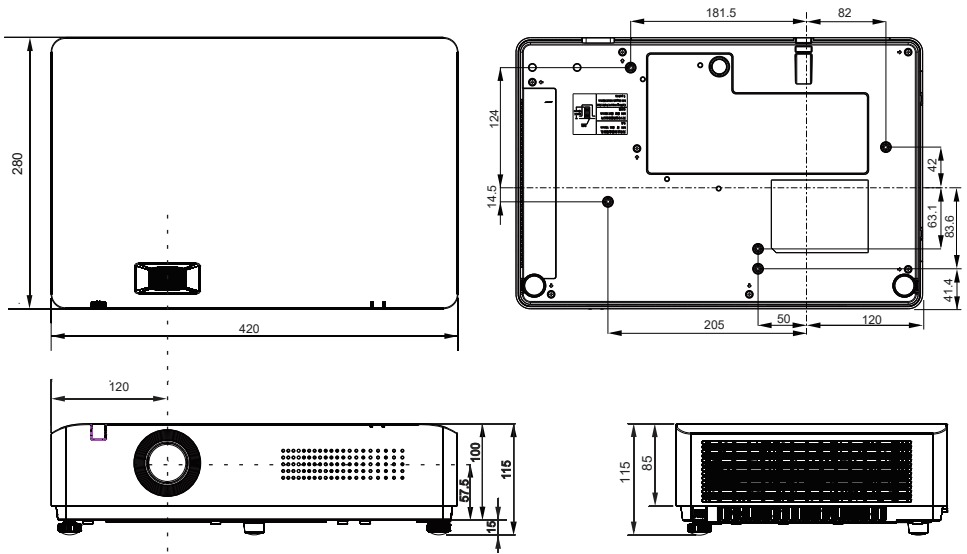

吊裝支架的安全措施

- 吊裝支架的安裝工作應該由持有資格的技术人員完成。
- 即使在保修期間，不是從特許經銷商購買的吊裝支架，在使用時造成的危害和損壞製造商概不負責。
- 請立即取下不使用的吊裝支架。
- 確保使用扭力螺絲刀，切勿使用電動螺絲刀或沖擊式螺絲刀。
- 有關詳細信息，請參閱隨吊裝支架附帶的使用操作指南。
- 附件和單獨出售的部件的型號如有變更恕不另行通知。
- 確保吊頂安裝組件上的螺絲不會接觸到天花板上的金屬零件材料（金屬板條、電線或線路板），否則可能會引起火災。

天花板安裝孔

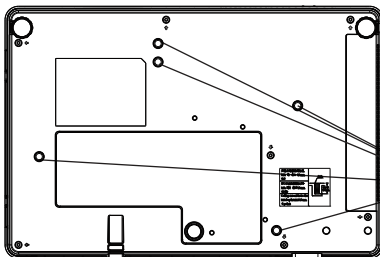

使用長度為8mm（最小值）至10mm（最大值）的螺絲進行天花板安裝。

螺絲鎖緊扭力： $(M4) 1.25 \pm 0.2N \cdot m$

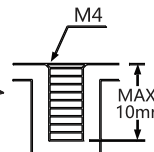

可接受輸入信號

兼容性圖表

电脑

- 行頻：15-90 kHz,
- 幀頻：24, 48-85 Hz,
- 像素時鐘：12-165 MHz









模式	分辨率		幀頻 [Hz]	水平頻 [kHz]	模擬支持	數字支持
PC	VGA	640x480	60.0	31.47	✓	✓
			72.0	37.86	✓	✓
			75.0	37.50	✓	✓
			85.0	43.27	✓	
	SVGA	800x600	60.0	37.88	✓	✓
			72.0	48.08	✓	✓
			75.0	46.88	✓	✓
			85.0	53.67	✓	
	XGA	1024x768	60.0	48.36	✓	✓
			70.0	56.48	✓	✓
			75.0	60.02	✓	✓
			85.0	68.67	✓	
	WXGA	1280x720	60.0	44.80	✓	✓
		1280x768	60.0	47.78	✓	
		1280x800	60.0	49.60	✓	✓
		1366x768	60.0	47.71	✓	✓
	WXGA+	1440x900	60.0	55.90	✓	
	SXGA	1152x864	75.0	67.50	✓	
			60.0	63.98	✓	✓
			75.0	79.98	✓	✓
	1280x960	60.0	60.0	✓		
SXGA+	1400x1050	60.0	65.32	✓	✓	
WSXGA+	1680x1050	60.0	65.30	✓	✓	
	1920x1080	60.0	67.50	✓	✓	
UXGA	1600x1200	60.0	75.00	✓	✓	
WUXGA	1920x1200	60.0	74.00	✓	✓	
MAC 13"	VGA	640x480	66.6	35.00	✓	
MAC 16"	SVGA	832x624	74.5	49.70	✓	
MAC 19"	XGA	1024x768	75.0	60.30	✓	
MAC 21"	SXGA	1152x870	75.0	68.68	✓	

DTV

模式	分辨率	幀頻 [Hz]	水平頻 [kHz]	模擬支持	數字支持
DTV 信號	480i	59.9	15.70		
	576i	50.0	15.60		
	480p	59.9	31.50		✓
	576p	50.0	31.60		✓
	720p	60.0	45.00		✓
		50.0	37.50		✓
	1080i	60.0	33.80		✓
		50.0	28.10		✓
	1080p	24.0	27.00		✓
		60.0	67.50		✓
		50.0	56.30		✓

指示燈及投影機狀態

檢查指示燈，以瞭解投影機狀態。

指示燈		投影機狀態
POWER 綠色 / 紅色	WARNING 黃色	
		投影機處於關閉狀態（交流電源線沒有插入）。
		投影機處於待機模式，按備用鍵開啟投影機。
		投影機處於正常開機狀態。
		投影機正在冷卻或者準備休眠狀態，要到完全冷卻，並且電源指示燈停止閃爍後才可打開投影機。
		投影機處於休眠狀態。
—		投影機黃色指示燈2S閃爍一次，風扇或色輪異常。
—		投影機溫度異常。

-  : 關
-  : 紅色常亮
-  : 紅色閃爍
-  : 綠色常亮
-  : 綠色閃爍
-  : 橙色常亮
-  : 橙色閃爍
- : 與該指示燈狀態無關

故障偵測

在請求經銷商或維修中心幫助之前，請再次檢查下列各項：

故障	解決方法
不開機	<ul style="list-style-type: none">- 將投影機電源插頭插入交流電源插座。- 確認電源指示燈是否呈紅色亮。- 檢查警告指示燈。若警告指示燈橙色亮，則，需要查看指示燈狀態指示。- 不要鎖定投影機之“按鍵鎖定”功能。
輸入信號自動切換（或不自動切換）	<ul style="list-style-type: none">- 確定正確調整輸入源搜尋功能。
影像不清晰	<ul style="list-style-type: none">- 調整投影機之焦距。- 提供合適之投影距離。- 檢查投影鏡頭是否需要清潔。- 將投影機從較冷之溫度環境移至較熱之溫度環境時可能會導致投影鏡頭上出現濕氣凝結。若發生此情況，要等到凝結消失才可能打開投影機。
影像左 / 右翻轉 影像上 / 下翻轉	<ul style="list-style-type: none">- 檢查“吊頂 / 背投”功能。- 檢查“吊頂”功能。
影像不夠亮	<ul style="list-style-type: none">- 檢查對比度或亮度之調節是否合適。- 檢查影像模式選擇是否合適。- 檢查雷射模式選擇是否合適。
無影像	<ul style="list-style-type: none">- 檢查電腦或視訊設備與投影機之連接。- 檢查來自電腦之輸入信號是否正確。與某些可攜式電腦連接時，通常需要改變其顯示器輸出之設定。請參見電腦使用者手冊進行設定。- 開啟投影機後約30秒鐘才能顯示影像。- 檢查輸入信號、色彩系統、視訊系統或電腦系統模式。- 使用無顯示功能時，影像無法顯示。按遙控器上之黑螢幕鍵或其他按鍵。

顏色異常	<ul style="list-style-type: none"> - 檢查輸入信號、色彩系統、視訊系統或電腦系統模式。 - 確定“影像模式”下飽和度之值合適。
自動電腦調整功能無效	<ul style="list-style-type: none"> - 檢查輸入源信號。自動電腦調整功能在選擇480p、576p、720p、480i、576i、1080P或1080i時無效。
設定無法在電源關閉後儲存	<ul style="list-style-type: none"> - 確定在調整設定後選擇了儲存。某些設定在未選擇“儲存”之情況下無法儲存。
自動設定無法正常工作	<ul style="list-style-type: none"> - 確定自動設定之所有功能中未選擇關。 - 確定在吊頂功能中未選擇開。
影像變形或消失	<ul style="list-style-type: none"> - 檢查並調整電腦調整選單或螢幕選單。
在開機後出現密碼提示框	<ul style="list-style-type: none"> - 設定了密碼鎖定。
遙控器不工作	<ul style="list-style-type: none"> - 檢查電池。 - 確保投影機與遙控器之間沒有障礙物。 - 確保使用遙控器時不會離投影機太遠。最大之操作範圍為7米。 - 確保遙控器代碼及投影機代碼一致。 - 在設定選單中解除遙控器之按鍵鎖定。
指示燈亮或閃爍	<ul style="list-style-type: none"> - 根據指示燈及投影機狀態檢查投影機狀態。
按鍵板無效	<ul style="list-style-type: none"> - 確定選單中之按鍵鎖定未打開。
無法解除鎖定開機畫面密碼、按鍵鎖定及密碼鎖定	<ul style="list-style-type: none"> - 請與經銷商或維修中心聯繫。

- 確保將投影機正確連接至周邊設備
- 確保將所有設備連接至交流電源插座，並且電源已經開啟。
- 若投影機無法投影所連接電腦之影像，請重新啟動電腦。



警告：

本投影機操作時使用高壓。請勿打開機殼。

若遵循上述方法操作後，問題仍然存在，請聯繫銷售商或維修中心。請告知型號並說明問題。我們會告知您如何獲得維修。

RS232控制方式

1 串口連接

1.1 端口設置

項目	設定值
通信方法	非同步通信
通信速率	19200
長度	8 位
奇偶校驗	否
停止位	1
流量控制	否

1.2 連線方式

只能使用 RS232 2 串列直連電纜連接 PC 和投影機。

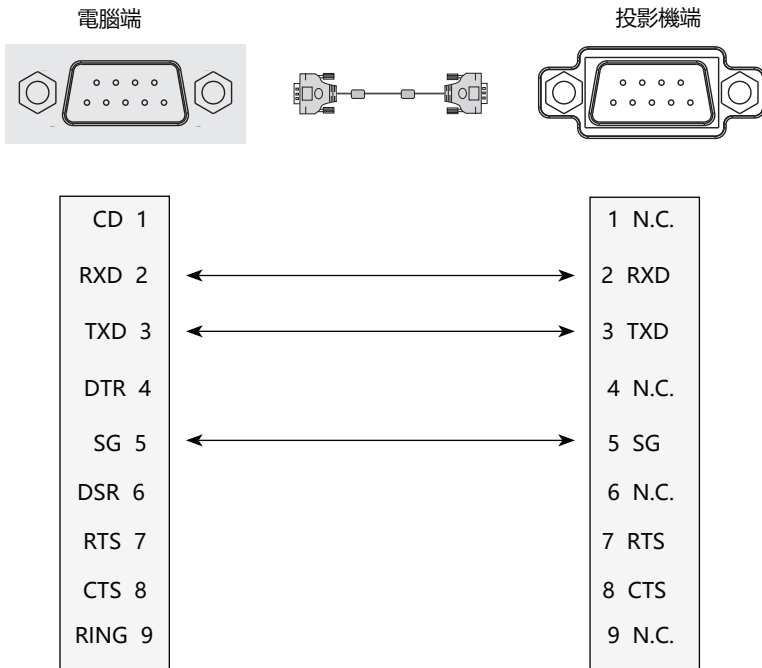

Info

- 字母和字母（命令·參數·返回代碼）間的傳輸感應在100毫秒內完成。
- 使用電腦發出的RS-232C指令控制投影機時，啟動電源後至少應等待30秒鐘，然後再發送指令。
- 如果要發送多個代碼，僅可在投影機發出的上一條指令的響應碼得到驗證後，才能發送指令。

2 基本命令

區分大小寫，且每個命令以 [CR] (回車鍵) 為結束符。

命令	選項	命令	選項
C00	POWER ON	C23	INPUT HDMI 2
C01	POWER OFF	C25	INPUT VIDEO
C20	INPUT VGA	C26	INPUT USB
C22	INPUT HDMI 1		

2.1 POWER ON 命令

命令	"C00" [CR]		
詳細	Power ON 動作。 如果已經是 Power ON 狀態、什麼都不做。 倒數計時中發送這個命令、可以強制結束倒計時。		
返回值	接收成功時	"OK" [CR]	
	接受不成功時	"cmd error" [CR]	

2.2 POWER OFF 命令 (即 Power Off)

命令	"C01" [CR]		
詳細	Power OFF動作。 開機中發送該命令可直接關機。		
返回值	接收成功時	"OK" [CR]	
	接受不成功時	"cmd error" [CR]	

2.3 COMPUTER 命令

命令	"C20" [CR]		
詳細	選擇從 COMPUTER 輸入。		
返回值	接收成功時	"OK" [CR]	
	接受不成功時	"cmd error" [CR]	

2.4 HDMI1命令

命令	"C22" [CR]	
詳細	選擇從 HDMI 1 輸入信號動作。	
返回值	接收成功時	"OK" [CR]
	接受不成功時	"cmd error" [CR]

2.5 HDMI2命令

命令	"C23" [CR]	
詳細	選擇從 HDMI 2 輸入信號動作。	
返回值	接收成功時	"OK" [CR]
	接受不成功時	"cmd error" [CR]

2.6 Video命令

命令	"C25" [CR]	
詳細	選擇 Video 輸入。	
返回值	接收成功時	"OK" [CR]
	接受不成功時	"cmd error" [CR]

2.7 USB VIEWER 命令

命令	"C26" [CR]	
詳細	選擇從 USB VIEWER 輸入。	
返回值	接收成功時	"OK" [CR]
	接受不成功時	"cmd error" [CR]

附錄

■ 限用物質含有情況標示

設備名稱：液晶投影機	型號：PG-CE45X / PG-CE40W / PG-CE45W / PG-CE45U PG-CE50X / PG-CE50W / PG-CE50U					
單元	限用物質及其化學符號					
	鉛 (Pb)	汞 (Hg)	鎘 (Cd)	六價鉻 (Cr ⁺⁶)	多溴聯苯 (PBB)	多溴二苯醚 (PBDE)
印刷電路板	—	○	○	○	○	○
投影鏡頭	—	○	○	○	○	○
投影光源	○	○	○	○	○	○
外殼	○	○	○	○	○	○
內部機械部件	—	○	○	○	○	○
遙控器	○	○	○	○	○	○
其他配件	○	○	○	○	○	○

備考 1. “超出0.1wt%”及“超出0.01wt%”係指限用物質之百分比含量超出百分比含量基準值。

備考 2. “○”係指該項限用物質之百分比含量未超出百分比含量基準值。

備考 3. “—”係指該項限用物質為排除項目。



警告使用者：

這是甲類的資訊產品，在居住的環境中使用時，可能會造成射頻干擾，在這種情況下，使用者會被要求採取某些適當的對策。

在歐盟以外其他國家的廢物處置資訊



此類符號僅在歐盟有效。

若要廢棄此產品，請與當地相關機構或經銷商聯絡，以獲得正確的廢棄方法。



